

GRAPHITE

- PL KOSIARKA SPALINOWA
- EN GASOLINE LAWN MOWER
- DE BENZIN RASENMÄHER
- RU ГАЗОНОКОСИЛКА БЕНЗИНОВАЯ
- UA БЕНЗИНОВА ГАЗОНОКОСАЧКА
- HU BENZINES FÜNYÍRÓ
- RO MAȘINĂ DE TUNS IARBA PE BENZINĂ
- CZ BENZÍNOVÁ SEKAČKA NA TRÁVU
- SK BENZÍNOVÁ KOSAČKA NA TRÁVU
- SL BENCINSKA KOSILNICA
- LT BENZININĖ VEJAPJOVĖ
- LV BENZĪNA ZĀLES PĻĀVĒJS
- BE BENSIINIGA MURUNIDUK
- BD БЕНЗИНОВА КОСАЧКА ЗА ТРЕБА
- HB BENZINSKA KOSILICA
- SR BENZINSKA KOSILICA
- GR ΘΕΠΙΣΤΗΣ ΒΕΝΖΙΝΗΣ
- ES CORTACÉSPED DE GASOLINA
- IT RASAERBA A BENZINA
- PT CORTADOR DE GRAMA A GASOLINA
- FR TONDEUSE À GAZON À ESSENCE
- NL BENZINE GRASMAAIER



10*
LAT
DOSTĘPNOŚCI
CZĘŚCI ZAMIENNYCH

Sprawdź dostępność
części zamiennych
do tego produktu

skanując kod QR
lub wchodząc na
gtxservice.pl



52G670



* Części zamienne do tego produktu kupisz w gtxservice.pl przez min. 10 lat od jego zakupu.

Sklep gtxservice.pl realizuje min. 95% zamówień w skali roku.

PL	INSTRUKCJA OBSŁUGI	4
EN	INSTRUCTION MANUAL.....	10
DE	BETRIEBSANLEITUNG.....	13
RU	РУКОВОДСТВО ПО ЭКСПЛУАТАЦИИ	17
UA	ІНСТРУКЦІЯ З ЕКСПЛУАТАЦІЇ.....	21
HU	HASZNÁLATI UTASÍTÁS	25
RO	INSTRUCȚIUNI DE DESERVIRE	29
CZ	INSTRUKCE K OBSLUZE	33
SK	NÁVOD NA OBSLUHU	36
SL	NAVODILA ZA UPORABO.....	40
LT	APĖTARNAVIMO INSTRUKCIJA	43
LV	LIETOŠANAS INSTRUKCIJA	47
EE	KASUTUSJUHEND.....	50
BG	ИНСТРУКЦИЯ ЗА ОБСЛУЖВАНЕ.....	54
HR	UPUTE ZA UPOTREBU	58
SR	UPUTSTVO ZA UPOTREBU	61
GR	ΟΔΗΓΙΕΣ ΧΡΗΣΗΣ	65
ES	INSTRUCCIONES DE USO	69
IT	MANUALE PER L'USO	73
NL	GEBRUIKSAANWIJZING	77
FR	MANUEL D'INSTRUCTION	80

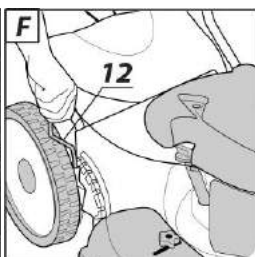
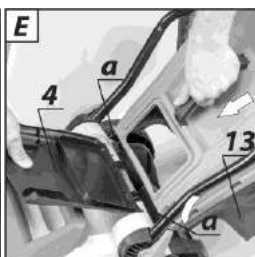
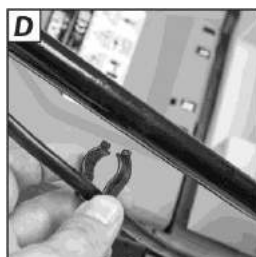
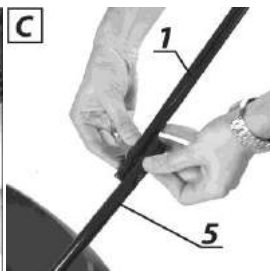
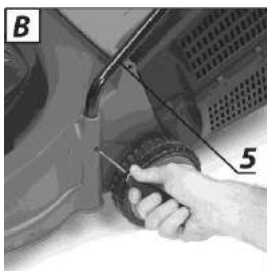
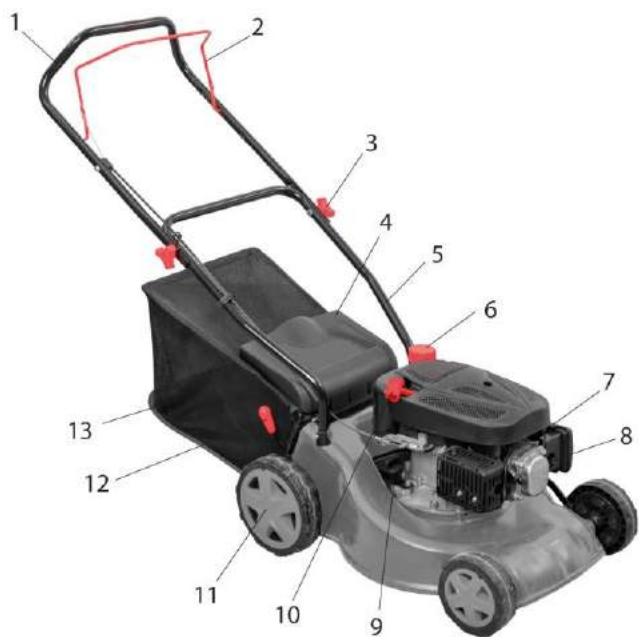

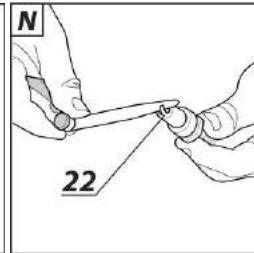
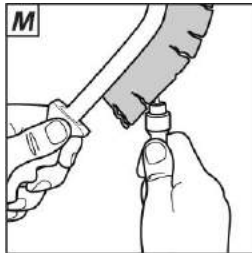
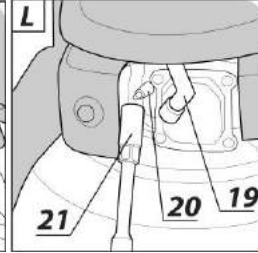
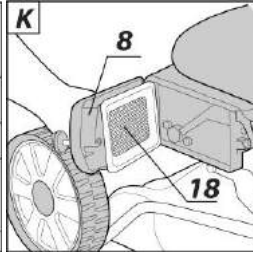
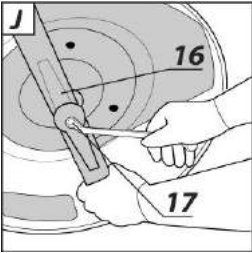
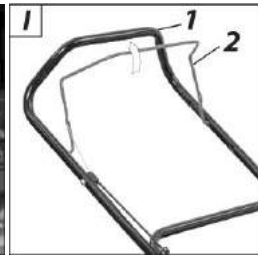
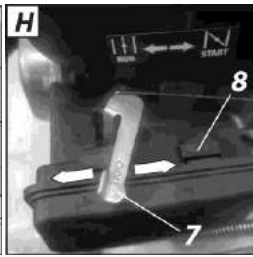
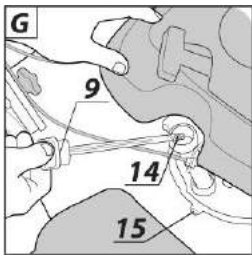

**TŁUMACZENIE INSTRUKCJI ORYGINALNEJ
KOSIARKA SPALINOWA
52G670**

UWAGA! WAŻNE! PRZED PRZYSTĄPIENIEM DO UŻYTKOWANIA URZĄDZENIA NALEŻY UWAŻNIE PRZECZYTAĆ NINIEJSZĄ INSTRUKCJĘ I ZACHOWAĆ JĄ DO DALSZEGO WYKORZYSTANIA.

SZCZEGÓŁOWE PRZEPISY BEZPIECZEŃSTWA

INSTRUKCJE BEZPIECZEŃSTWA UŻYTKOWANIA KOSIAREK SPALINOWYCH TRAWNIKOWYCH

Bezpieczeństwo użytkowania kosiarek spalinowych w praktyce

1. Instrukcja

- a) Przeczytaj dokładnie instrukcje. Zapoznaj się z układami sterowniczymi i prawidłowym użytkowaniem urządzenia.
- b) Nigdy nie pozwalaj na obsługę urządzenia przez dzieci i osoby nie zapoznane z instrukcjami obsługi urządzenia. Przepisy krajowe mogą określać dokładnie wiek operatora.
- c) Nigdy nie koś, gdy inne osoby, szczególnie dzieci lub zwierzęta domowe, są w pobliżu.
- d) Pamiętaj, że operator lub użytkownik jest odpowiedzialny za wypadki lub występujące zagrożenia wobec innych osób lub otoczenia.

2. Przygotowanie

- a) Podczas koszenia zawsze noś solidne obuwie i długie spodnie. Nie obsługuj urządzenia z bosą stopą lub w odkrytych sandałach. Unikaj zniszczonego ubrania, które jest zbyt luźne lub które ma wiszące paski lub tasienki.
- b) Sprawdź dokładnie teren, na którym urządzenie będzie pracować i usuń wszystkie przedmioty, które mogłyby dostać się do urządzenia.
- c) Przed użyciem zawsze sprawdź, czy noże, śruby i wyposażenie zespołu noży nie są zużyte lub uszkodzone. Wymień zużyte lub uszkodzone części w zestawach, w celu zachowania wyważenia. Zastąp uszkodzone lub nieczytelne tabliczki.
- d) Należy tankować na świeżym powietrzu, przy zimnym silniku. Nigdy nie tankuj oraz nie odkręcaj zbiornika paliwa podczas pracy silnika.
- e) Podczas tankowania należy zachować ostrożność, oraz upewnić się czy w pobliżu nie występuje źródło ognia.

3. Użytkowanie

- a) Nigdy nie blokuj elementów sterujących urządzeniem. Może to być przyczyną utraty kontroli nad urządzeniem oraz spowodować wypadek.
- b) Nie uruchamiaj urządzenia w pomieszczeniach. Istnieje ryzyko zatrucia lub uduszenia w skutek nagromadzenia spalin.
- c) Koś tylko w świetle dziennym lub przy dobrym oświetleniu sztucznym.
- d) Unikaj koszenia mokrej trawy.
- e) Zawsze upewnij się, że twoje nogi na pochyłości stoją pewnie.
- f) Chodź, nigdy nie biegaj.
- g) Koś w poprzek zbocza, nigdy w górę lub w dół.
- h) Zachowaj szczególną ostrożność przy zmianie kierunku jazdy na zboczu.
- i) Nie koś na nadmiernie pochyłonych zboczach – maksymalnie do 15 stopni nachylenia.
- j) Zwracaj szczególną uwagę przy cofaniu lub ciągnięciu urządzenia do siebie.
- k) Wyłącz napęd elementu(-w) tnącego(-y), jeżeli urządzenie należy przechylić podczas przemieszczania go po innych niż trawiaste powierzchniach i gdy jest transportowane do miejsca koszenia i z powrotem.
- l) Nie używaj urządzenia z uszkodzonymi osłonami lub obudowami oraz bez urządzenia zabezpieczającego, np. dołączonych osłon i/lub pojemników na trawę.

- m) Włączaj silnik ostrożnie zgodnie z instrukcją, zwracając uwagę, czy stopy są z dala od elementu(-w) tnącego(-y).
- n) Nie przechylaj urządzenia podczas włączania silnika, z wyjątkiem sytuacji, gdy wymaga ono przechylenia podczas uruchomienia. W tym przypadku nie przechylaj więcej, niż to jest konieczne i podnoś tylko tę część, która jest z dala od operatora.
- o) Nie uruchamiaj urządzenia, stojąc przed otworem wyrzutowym.
- p) Nie trzymaj rąk i stóp w pobliżu obracających się części. Pilnuj, aby otwór wyrzutowy przez cały czas nie był zapchany.
- q) Nie przenoś urządzenia z włączonym silnikiem.
- r) Zatrzymaj urządzenie. Upewnij się, że wszystkie części ruchome nie są w ruchu
 - za każdym razem, gdy odchodzisz od urządzenia,
 - przed czyszczeniem lub przepychaniem wylotu,
 - przed sprawdzeniem, czyszczeniem lub naprawą urządzenia,
 - po uderzeniu obcym przedmiotem. Sprawdź, czy urządzenie nie jest uszkodzone i jeżeli jest to konieczne, dokonaj naprawy przed ponownym uruchomieniem i pracą urządzenia jeżeli urządzenie zaczyna nadmiernie drgać (natychmiast sprawdź)
 - sprawdź pod kątem uszkodzenia,
 - wymień lub napraw każdą uszkodzoną część,
 - sprawdź i dokręć poluzowane części.

4. Konserwacja i przechowywanie

- a) Wyłącz silnik i wyciągnij przewody świec zapłonowych przed rozpoczęciem czynności obsługowych lub naprawczych
- b) Utrzymuj w należytym stanie wszystkie nakrętki, śruby i wkrety, aby być pewnym, że urządzenie będzie pracowało bezpiecznie.
- c) Sprawdzaj często pojemnik na trawę, czy nie jest zużyty lub uszkodzony.
- d) W przypadku urządzeń wielonożowych uważaj, gdyż obrót jednego elementu tnącego może spowodować obrót innych noży.
- e) Zachowaj ostrożność podczas regulacji urządzenia, aby uniknąć dostania się palców między poruszające się noże a stałe części urządzenia.
- f) Podczas obsługi noży zachowaj ostrożność, mimo że napęd jest wyłączony, ponieważ noże mogą ciągle się obracać.
- g) Wymieniaj, w celu zachowania bezpieczeństwa, zużyte lub uszkodzone części. Używaj tylko oryginalnych części zamiennych i wyposażenia.

Objaśnienie zastosowanych piktogramów

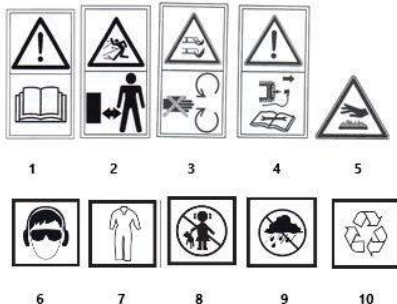

1. OSTRZEŻENIE: PRZECZYTAJ INSTRUKCJĘ OBSŁUGI!
2. OSTRZEŻENIE: NIE POZWÓL ZBLIŻAĆ SIĘ OSOBA POSTRONNYM!
3. OSTRZEŻENIE: RĘCE I STOPY TRZYMAJ Z DALEKA OD NOŻY!

4. Wyłącz silnik i wyciągnij przewody świec zapłonowych przed rozpoczęciem czynności obsługowych lub naprawczych
5. Zachowaj bezpieczną odległość od gorącej powierzchni
6. Używaj środki ochrony osobistej (gogle ochronne, ochronniki słuchu)
7. Używaj odzieży ochronnej
8. Nie dopuszczaj dzieci do narzędzia
9. Chroni urządzenie przed wilgocią
10. Recykling

BUDOWA I ZASTOSOWANIE

Kosiarka spalinowa jest urządzeniem napędzanym silnikiem spalinowym czterosuwowym. Kosiarka spalinowa służy do koszenia trawników w przydomowych ogródkach jak i większych obszarów obsadzonych trawą, np. boiska i tereny rekreacyjne. Skoszona trawa gromadzona jest w koszu na trawę. Należy stosować wyłącznie akcesoria odpowiednie dla danego urządzenia i przestrzegać wskazówek podanych w instrukcji obsługi. Kosiarka spalinowa przeznaczona jest wyłącznie do zastosowań amatorskich.

OSTRZEŻENIE! Nie wolno używać urządzenia niezgodnie z jego przeznaczeniem.

OPIS STRON GRAFICZNYCH

Poniższa numeracja odnosi się do elementów urządzenia przedstawionych na stronach graficznych niniejszej instrukcji.

1. Rękojeść górna
2. Dźwignia hamulca silnika
3. Nakrętka mocująca rękojeści
4. Osłona wyrzutu tylnego
5. Rękojeść dolna
6. Korek wlewu paliwa
7. Dźwignia ssania
8. Obudowa filtra powietrza
9. Korek wlewu oleju
10. Linka rozruchowa
11. Koło jezdne
12. Dźwignia regulacji wysokości koszenia.
13. Kosz na trawę
14. Wskaźnik poziomu oleju
15. Korek spustowy oleju
16. Nóż tnący
17. Śruba mocowania noża tnącego
18. Filtr powietrza.
19. Przewód świecy zapłonowej.
20. Świeca zapłonowa
21. Kluczek do świec zapłonowych
22. Styki świecy zapłonowej.

* Mogą występować różnice między rysunkiem a wyrobem.

WYPOSAŻENIE I AKCESORIA

- | | |
|-----------------------------|----------|
| 1. Kosz na trawę | - 1 szt. |
| 2. Rękojeść dolna | - 1 szt. |
| 3. Rękojeść górna | - 1 szt. |
| 4. Uchwyt linki rozruchowej | - 1 szt. |
| 5. Klipsy | - 2 szt. |
| 6. Śruby, nakrętki, wkłady | - 1 kpl. |

OSTRZEŻENIE! Wszystkie czynności obsługi, naprawy, regulacji i przygotowawcze do pracy należy wykonywać przy wyłączonym silniku.

MONTAŻ RĘKOJEŚCI

- Umieścić dolną rękojeść (5) w obudowie kosiarki (rys. A) i zamocować za pomocą dostarczonych wkładów (rys. B).
- Połączyć rękojeść górną (1) z rękojeścią dolną (5) za pomocą dostarczonych śrub i nakrętek motylkowych (rys. C).
- Zamontować uchwyt linki rozruchowej po prawej stronie rękojeści górnej (1) i przełożyć linkę rozruchową (10) przez uchwyt.
- Przypiąć linkę sterującą do rękojeści za pomocą dostarczonych klipsów (rys. D).

MOCOWANIE KOSZA NA TRAWĘ

- Umieścić osłonę wyrzutu tylnego (4).
 - Podwiesić kosz na trawę (13) u wylotu wyrzutu tylnego z wykorzystaniem dwóch zaczepów „a” w górnej części obudowy kosiarki (rys. E).
 - Opuścić osłonę wyrzutu tylnego (4).
- Kosz na trawę utrzymywany jest we właściwym położeniu za pomocą siły sprężyny osłony wyrzutu tylnego. Kosz na trawę posiada wygodny uchwyt do przenoszenia w celu opróżnienia go ze ściętej trawy.

UWAGA! Zawsze należy upewnić się czy kosz na trawę jest właściwie zamocowany.

USTAWIENIE WYSOKOŚCI KOSZENIA

- Wysokość koszenia jest regulowana za pomocą dźwigni wysokości koszenia (12) w 5 położeniach w zakresie 25 – 65 mm.
- Odciągnąć dźwignię regulacji wysokości koszenia (12) (rys. F).
 - Przesuwając dźwignię regulacji koszenia wybrać odpowiednią wysokość koszenia.
 - Umieścić dźwignię regulacji wysokości koszenia w jednym z wybranych zagłębień blokady dźwigni regulacji wysokości koszenia (12) na obudowie kosiarki (rys. F).

UWAGA! Wysokość koszenia ustawiana jest jednocześnie na wszystkich czterech kołach jezdnych.

NAPEŁNIENIE OLEJEM SILNIKOWYM

OSTRZEŻENIE! Nie wolno uruchamiać kosiarki spalinowej bez oleju, takie uruchomienie spowoduje uszkodzenie silnika.

- Odkręcić korek wlewu oleju (9).
- Wlać przygotowaną ilość oleju.
- Sprawdzić poziom oleju na wskaźniku poziomu oleju (14) (rys. G).
- Zakręcić korek wlewu oleju (9).

UWAGA! Pierwszej wymiany oleju dokonać po 5 godzinach pracy, kolejne, co 25 godzin. Olej zlać do naczynia olejoodpornego poprzez odkręcenie korka spustowego oleju (15) (rys. G).

NAPEŁNIENIE BENZYNĄ

OSTRZEŻENIE! Jako paliwo do kosiarki spalinowej należy stosować benzynę bezołowiową o liczbie oktanowej 95.

- Odkręcić korek wlewu paliwa (6).
- Wlać benzynę do zbiornika i zakręcić korek wlewu paliwa (6).

OSTRZEŻENIE! Po zakończeniu naleniania paliwa należy upewnić się czy korek wlewu paliwa został pewnie dokręcony. Nie dopuścić do rozlania się paliwa.

PRZYGOTOWANIE DO PRACY

OSTRZEŻENIE! Nie wolno pracować kosiarką spalinową bez kosza na trawę z podniesioną osłoną wyrzutu tylnego.

UWAGA! Większość kłopotów z silnikami spalinowymi pośrednio lub bezpośrednio jest związana z rodzajem zastosowanego paliwa.

PRACA / USTAWIENIA

URUCHAMIANIE SILNIKA

OSTRZEŻENIE! W żadnym wypadku nie wolno używać kosiarki bez zamontowanych osłon. Stosowanie niewłaściwych lub uszkodzonych osłon może stać się przyczyną poważnych obrażeń.

OSTRZEŻENIE! Użycie niewłaściwego lub zużytego noża tnącego powoduje wzrost wibracji.

Kosiarka spalinowa jest wyposażona w układ zabezpieczający przed przypadkowym uruchomieniem.

- Przetawić dźwignię ssania (7) w pozycję „START” (rys. H).
- Przyciągnąć do rękojeści górnej (1) dźwignię hamulca silnika (2) (rys. I).
- Energicznie pociągnąć za linkę rozruchową (10).
- Po uruchomieniu kosiarki przestawić dźwignię ssania (7) w pozycję „RUN”

ZATRZYMANIE PRACY SILNIKA

- Puścić przyciągniętą do rękojeści górnej (1) dźwignię hamulca silnika (2).

OSTRZEŻENIE! Po zatrzymaniu silnika ostrze jest nadal w ruchu przez kilka sekund.

UWAGA! Nigdy nie wolno posługiwać się kosiarką spalinową w czasie deszczu i w otoczeniu wilgotnym. Nigdy nie wolno pracować uszkodzonym urządzeniem. Wszystkie części powinny być odpowiednio zamontowane i spełniać wymagania zapewniające właściwą pracę kosiarki spalinowej. Jakikolwiek uszkodzony element zabezpieczający lub część powinny zostać natychmiast naprawione lub wymienione.

OSTRZEŻENIE! Przed przystąpieniem do koszenia upewnić się czy na drodze kosiarki nie znajduje się jakakolwiek przeszkoda

WSKAZÓWKI DOTYCZĄCE BEZPIECZNEGO UŻYTKOWANIA

- Kosiarkę należy przesuwac ruchem płynnym trzymając obiema rękami za rękojeść.
- Pracującą kosiarkę należy utrzymywać z dala od twardych obiektów i roślin uprawnych.
- Kosiarkę można pracować wyłącznie wtedy, gdy trawa jest sucha.
- Częste opróżnianie kosza na trawę (po napełnieniu go w 2/3) zapewni sprawniejszy przebieg koszenia (plastikowa kłapka umieszczona na górnej pokrywie kosza na trawę sygnalizuje stopień napełnienia kosza). Kosiarkę należy użytkować z zamontowanym koszem na trawę.

OSTRZEŻENIE! Silnik kosiarki jest bardzo gorący zarówno podczas pracy, jak i zaraz po jej ukończeniu. Dotknięcie może spowodować oparzenie skóry.

OSTRZEŻENIE! Spaliny zawierają tlenek węgla, którego wdychanie może spowodować zatrucie. Dlatego też nigdy nie należy uruchamiać urządzenia w pomieszczeniach lub w miejscach o słabej wentylacji. Nigdy nie uruchamiaj kosiarki w pomieszczeniach zamkniętych lub w pobliżu materiałów łatwopalnych.

OSTRZEŻENIE! Przed przystąpieniem do czyszczenia, sprawdzania czy naprawy kosiarki należy mieć pewność, że silnik urządzenia został zatrzymany i nie jest gorący. Odłączyc przewód od świecy zapłonowej, aby zapobiec przypadkowemu uruchomieniu silnika.

WYMIANA NOŻA TNĄCEGO

- Zdemontować kosz na trawę (13).
- Położyć kosiarkę „na bok”.
- Uchwycić pewnie nóż tnący (16) (należy stosować rękawice ochronne) (rys. J).
- Odkręcić śrubę mocowania noża tnącego (17) kluczem pokręcając w lewo.
- Wymienić lub naostrzyć nóż tnący (w przypadku wymiany noża tnącego na nowy - musi on być tego samego rozmiaru).
- Zamocować nóż tnący postępując jak wyżej w odwrotnej kolejności.
- Czynność ostrzenia lub wymiany noża tnącego najlepiej powierzyć osobie wykwalifikowanej wykorzystując części oryginalne.

FILTR POWIETRZA

Zabrudzony filtr powietrza powoduje obniżenie mocy silnika spalinowego oraz zwiększenie zużycia paliwa. Filtr powietrza należy czyścić po każdym 5 godzinach pracy kosiarki.

- Zdjąć osłonę z obudowy filtra powietrza (8).
- Wyjąć filtr powietrza (18) (rys. K).
- Otrześć z pyłu i przedmuchać filtr powietrza sprężonym powietrzem o niskim ciśnieniu.
- Zamontować filtr powietrza i osłonę filtra powietrza.

UWAGA! Aby uniknąć zagrożenia pożarem lub powstania niebezpiecznych oparów, filtra powietrza nie wolno myć w benzynie lub w innych łatwopalnych rozpuszczalnikach.

ŚWIECA ZAPŁONOWA

W celu niezawodnego działania urządzenia należy okresowo sprawdzać stan świecy zapłonowej.

- Zdjąć przewód świecy zapłonowej (19) ze świecy zapłonowej (20) (rys. L).
- Założyć klucz do świec (21) i odkręcić świecę zapłonową.
- Oczyszczyć styki świecy zapłonowej (rys. M).
- Sprawdzić przerwę między stykami świecy zapłonowej (22) (rys. N).
- Jeśli trzeba wymienić świecę zapłonową na nową.

PRZECHOWYWANIE

- Przechowując kosiarkę należy opróżnić całkowicie układ paliwowy.
- Spuścić paliwo ze zbiornika paliwa, uruchomić silnik i zezwolić, aby przestał pracować z powodu braku paliwa.
- Co sezon stosuj świeże paliwo. Nigdy nie wolno do zbiornika paliwa stosować żadnych środków czyszczących, ponieważ może to spowodować uszkodzenie silnika.
- Należy zwrócić szczególną uwagę, aby otwory wentylacyjne obudowy silnika były drożne.
- Przy kosiarce mogą być przeprowadzane wyłącznie zabiegi konserwacyjne opisane w niniejszej instrukcji. Wszelkie inne czynności mogą być wykonywane tylko przez autoryzowany serwis.
- Nie wolno dokonywać jakichkolwiek zmian w konstrukcji kosiarki.
- Kosiarka, gdy nie jest użytkowana powinna być przechowywana w stanie czystym, na płaskiej powierzchni, w suchym miejscu, niedostępnym dla dzieci.
- Regularnie usuwać resztki trawy.

- Nigdy nie wolno czyścić kosiarki spalinowej za pomocą wody, agresywnych płynów lub rozpuszczalników. Kosiarkę spalinową należy czyścić za pomocą szczotki, sprężonego powietrza lub delikatnej tkaniny.
- Okresowo kontrolować stan świecy zapłonowej silnika spalinowego. Zużyta świecę zapłonową wymienić na nową zalecaną przez producenta.
- Używać zalecanych przez producenta noży tnących.

UWAGA! Paliwa z domieszką alkoholu (etylowego lub metylowego) mogą pochłaniać wilgoć, co w czasie przechowywania prowadzi do separacji składników mieszanki paliwowej i tworzenia się kwasów. Zakwaszona benzyna może doprowadzić do uszkodzenia silnika.

Wszelkiego rodzaju usterki powinny być usuwane przez autoryzowany serwis producenta.

PARAMETRY TECHNICZNE

DANE ZNAMIONOWE

Kosiarka spalinowa 52G670	
Parametr	Wartość
Pojemność silnika	79 cm ³
Maksymalna moc silnika	1,3 kW (1,8 KM)
Maksymalna prędkość bez obciążenia	3050 min ⁻¹
Gaźnik	DY1P52F
Rodzaj paliwa	Benzyna bezołowiowa 95
olej silnikowy	Do czterosekcyjnych urządzeń ogrodowych
Świeca zapłonowa	F7RTC
Pojemność zbiornika paliwa	1,2 l
Pojemność zbiornika oleju	0,4 l
Pojemność zbiornika na trawę	45 l
Zakres i ilość ustawień wysokości koszenia	25-65 mm 5 pozycje
Napęd samojedźny	Nie
Mulczowanie	Nie
Wyrzut boczny	Nie
Szerokość cięcia	400 mm
Grubość noża	2,5 mm
Masa	19,5 kg
Rok produkcji	2020
52G670 oznacza zarówno typ oraz określenie maszyny	

DANE DOTYCZĄCE HAŁASU I DRGAŃ

Poziom ciśnienia akustycznego	$L_{pA} = 80,6 \text{ dB(A)}$ $K = 3 \text{ dB(A)}$
Zmierzony poziom mocy akustycznej	$L_{WA} = 94 \text{ dB(A)}$ $K = 3 \text{ dB(A)}$
Wartość przyspieszeń drgań	$a_h = 3,95 \text{ m/s}^2$ $K = 1,5 \text{ m/s}^2$

Informacje na temat hałasu i wibracji

Poziom emitowanego hałasu przez urządzenie opisano poprzez poziom emitowanego ciśnienia akustycznego L_{pA} oraz poziom mocy akustycznej L_{WA} (gdzie K oznacza niepewność pomiaru). Drgania emitowane przez urządzenie opisano poprzez wartość przyspieszeń drgań a_h (gdzie K oznacza niepewność pomiaru). Podane w niniejszej instrukcji: poziom emitowanego ciśnienia akustycznego L_{pA} , poziom mocy akustycznej L_{WA} oraz wartość przyspieszeń drgań a_h zostały zmierzone zgodnie z Dyrektywą

2000/14/EC o emisji hałasu do środowiska. Podany poziom drgań a_h może zostać użyty do porównywania urządzeń oraz do wstępnej oceny ekspozycji na drgania.

Podany poziom drgań jest reprezentatywny jedynie dla podstawowych zastosowań urządzenia. Jeżeli urządzenie zostanie użyte do innych zastosowań lub z innymi narzędziami roboczymi, poziom drgań może ulec zmianie. Na wyższy poziom drgań będzie wpływać niewystarczająca czy zbyt rzadka konserwacja urządzenia. Podane powyżej przyczyny mogą spowodować zwiększenie ekspozycji na drgania podczas całego okresu pracy.

Aby dokładnie oszacować ekspozycję na drgania, należy uwzględnić okresy kiedy urządzenie jest wyłączone lub kiedy jest włączone ale nie jest używane do pracy. Po dokładnym oszacowaniu wszystkich czynników łączna ekspozycja na drgania może okazać się znacznie niższa.

W celu ochrony użytkownika przed skutkami drgań należy wprowadzić dodatkowe środki bezpieczeństwa, takie jak: cykliczna konserwacja urządzenia i narzędzi roboczych, zabezpieczenie odpowiedniej temperatury rąk oraz właściwa organizacja pracy.

OCHRONA ŚRODOWISKA

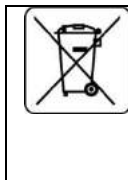

Produktów zasilanych silnikiem spalinowym nie należy wyrzucać wraz z domowymi odpadkami, lecz oddać je do utylizacji w odpowiednich zakładach. Informacji na temat utylizacji udzieli sprzedawca produktu lub miejscowe władze. Zużyty sprzęt zawiera substancje niebezpieczne dla środowiska naturalnego. Sprzęt niepoddany recydingowi stanowi potencjalne zagrożenie dla środowiska i zdrowia ludzi.

* Zastrzega się prawo dokonywania zmian.

„Grupa Topex Spółka z ograniczoną odpowiedzialnością” Spółka komandytowa z siedzibą w Warszawie, ul. Pograniczna 2/4 (dalej: „Grupa Topex”) informuje, iż wszelkie prawa autorskie do treści niniejszej instrukcji (dalej: „Instrukcja”), w tym m.in. jej tekstu, zamieszczonych fotografii, schematów, rysunków, a także jej kompozycji, należą wyłącznie do Grupy Topex i podlegają ochronie prawnej zgodnie z ustawą z dnia 4 lutego 1994 roku, o prawie autorskim i prawach pokrewnych (tj. Dz. U. 2006 Nr 90 Poz 631 z późn. zm.). Kopiowanie, przetwarzanie, publikowanie, modyfikowanie w celach komercyjnych całości Instrukcji jak i poszczególnych jej elementów, bez zgody Grupy Topex wyrażonej na piśmie, jest surowo zabronione i może spowodować pociągnięcie do odpowiedzialności cywilnej i karniej.

GWARANCJA I SERWIS



Warunki gwarancji oraz opis postępowania w przypadku reklamacji zawarte są w załączonej Karcie Gwarancyjnej.

Serwis Centralny

GTX Service tel. +48 22 573 03 85

Ul. Pograniczna 2/4 fax. +48 22 573 03 83

02-285 Warszawa e-mail service@gtxservice.pl

Sieć Punktów Serwisowych do napraw gwarancyjnych i pogwarancyjnych dostępna na platformie internetowej **gtxservice.pl**

GRAPHITE zapewnia dostępność części zamiennych oraz materiałów eksploatacyjnych dla urządzeń i elektronarzędzi. Pełna oferta na platformie internetowej **gtxservice.pl**

Zeskanuj QR kod i wejdź na **gtxservice.pl**

**GTX
SERVICE**





Deklaracja Zgodności WE

/EC Declaration of Conformity//Megfelelőségi Nyilatkozat EK/

/ES vyhlásenie o zhode//Prohlášení o shodě ES/

/EO декларация за съответствие//Declaratia de conformitate CE/

/EG-Konformitätserklärung/Dichiarazione di conformità CE

PL EN HU SK CS BG RO DE IT

Producent

/Manufacturer//Gyártó//Výrobca//Výrobce/
/Производител//Producător//Hersteller//Produttore/

Grupa Topex Sp. z o.o. Sp.k.
ul. Pograniczna 2/4, 02-285 Warszawa

Wyrób

/Product/
/Termék/
/Produkt/
/Produkt/
/Продукт/
/Produs/
/Produkt/
/Prodoto/

Kosiarka spalinowa
/Gasoline lawn mower/
/Benzines fűnyíró/
/Benzínová kosačka na trávu/
/Benzínová sekačka na trávu/
/Бензинова косачка за трева/
/Maşină de tuns iarba pe benzină/
/Benzin Rasenmäher/
/Rasaerba a benzina/

Model

/Model//Modell//Model//Model//Модел//Model//Modell//Modello/

52G670

Nazwa handlowa

/Commercial name//Kereskedelmi név//Obchodný názov//Obchodního názvu//Търговско наименование//Nume comercial//Handelsname//Nome depositato/

GRAPHITE

Numer seryjny

/Serial number//Sorszám//Poradové číslo/
/Výrobního čísla//Сериен номер//Număr de serie/
/Ordnungsnummer//Numero di serie

00001 ÷ 99999

Opisany wyżej wyrób jest zgodny z następującymi dokumentami:

/The above listed product is in conformity with the following UE Directives://A fent jelzett termék megfelel az alábbi irányelveknek://
/Vyššie popísaný výrobok je v zhode s nasledujúcimi dokumentmi://Výše popsaný výrobek splňuje následující dokumenty://Описаният продукт отговаря на следните документи://Produsul descris mai sus respectă următoarele documente://Das oben beschriebene Produkt entspricht den folgenden Dokumenten://Il prodotto sopra descritto è conforme ai seguenti documenti/

Dyrektywa Maszynowa 2006/42/WE
/Machinery Directive 2006/42/EC/
/2006/42/EK Gépek/
/Smernica Európskeho Parlamentu a Rady 2006/42/ES/
/Směrnice Evropského Parlamentu a Rady 2006/42/ES/
/Директива за машините 2006/42/EO/
/Directiva 2006/42 / CE privind utilajele
/Maschinenrichtlinie 2006/42 / EG/
/Direttiva macchine 2006/42 / CE/

Dyrektywa o Kompatybilności Elektromagnetycznej 2014/30/UE
/EMC Directive 2014/30/EU/
/2014/30/EU Elektromágneses összeférhetőség/
/EMC Smernica Európskeho Parlamentu a Rady 2014/30/EÚ/
/EMC Směrnice Evropského Parlamentu a Rady 2014/30/EU/
/Директива за електромагнитната съвместимост
2014/30/EC/
/Directiva 2014/30 / UE privind compatibilitatea electromagnetică/
/Richtlinie über elektromagnetische Verträglichkeit 2014/30 / EU/
/Direttiva sulla compatibilità elettromagnetica 2014/30 / UE/

Dyrektywa o Emisji Hałasu 2000/14/WE zmieniona 2005/88/WE
/Noise Emission Directive 2000/14/EC as amended 2005/88/EC/
/A 2005/88/EK módosított 2000/14/EK zajkibocsátási irányelv /
/Smernica o emisíách hluku 2000/14/ES, 2005/88/ES/
/Směrnice o emisíách hluku 2000/14/ES, 2005/88/ES /
/Директива за шумовите емисии 2000/14/EO, 2005/88/EO/
/Directiva 2000/14/ CE privind zgomotul modificată prin 2005/88/CE/
/Lärmschutzrichtlinie 2000/14 / EG geändert durch 2005/88 / EG/
/Direttiva sul rumore 2000/14 / CE modificata dalla 2005/88 / CE/

Gwarantowany poziom mocy akustycznej L_{WA}= 96 dB(A)
/Guaranteed sound power level/
/garantált mennyiség/
/zaručená hladina akustického výkonu/
/Zaručená hladina akustického výkonu/
/гарантирано ниво на звукова мощност/
/Nivel de putere sonor garantat/
/Garantierter Schallleistungspegel/
/Livello di potenza garantito/

Zmierzony poziom mocy akustycznej L_{WA}= 94 dB(A) K=3 dB(A)
/The measured sound power level/
/A mért hangteljesítményszint/
/Nameraná hladina akustického výkonu/
/Měřená hladina akustického výkonu/
/Измереното ниво на звукова мощност/
/Nivelul de putere sonor măsurat/
/Gemessener Schalleistungspegel/
/Livello di potenza sonora misurato/

oraz spełnia wymagania norm:

/and fulfils requirements of the following Standards://valamint megfelel az alábbi szabványoknak://a splnía požiadavky://a splňuje požadavky normem:/ /u отговаря на изискванията на стандартите://și îndeplinește cerințele standardelor://und erfüllt die Anforderungen der Normen://e soddisfa i requisiti delle norme/

EN ISO 5395-1:2013+A1:2018; EN ISO 5395-2:2013+A1:2016+A2:2017;
EN ISO 14982:2009

Deklaracja ta odnosi się wyłącznie do maszyny w stanie, w jakim została wprowadzona do obrotu i nie obejmuje części składowych dodanych przez użytkownika końcowego lub przeprowadzonych przez niego późniejszych działań. /This declaration relates exclusively to the machinery in the state in which it was placed on the market, and excludes components which are added and/or operations carried out subsequently by the final user./ /Ez a nyilatkozat a gépnék kizárólag arra az állapotára vonatkozik, amelyben forgalomba hozták, és kizár minden olyan alkatrészt, amelyet hozzáadnak, és/vagy olyan műveletet, amit a végső felhasználó ezt követően végez rajta./ /Toto vyhlásenie sa vzťahuje výlučne na strojové zariadenie v stave, v akom sa uvádza na trh, a nezahŕňa pridané komponenty a/alebo činnosti vykonávané následne koncovým používateľom./ /Toto prohlášení se vztahuje výlučně na strojní zařízení ve stavu, v jakém bylo uvedeno na trh, a nevztahuje se na součásti, které byly následně přidány konečným uživatelem, nebo následně provedené zásahy konečného uživatele./ /Тази декларация се отнася изключително за машината в състоянието, в което е пусната на пазара, и изключва компоненти, които са добавени и / или операции, извършени впоследствие от крайния потребител./ /Această declarație se referă doar la mașina din starea în care a fost introdusă pe piață și nu acoperă componentele adăugate de utilizatorul final sau acțiunile ulterioare efectuate de utilizatorul final./ /Diese Erklärung bezieht sich nur auf die Maschine in dem Zustand, in dem sie in Verkehr gebracht wurde, und gilt nicht für vom Endbenutzer hinzugefügte Komponenten oder nachfolgende vom Endbenutzer durchgeführte Aktionen./ /Questa dichiarazione si riferisce solo alla macchina nello stato in cui è stata immessa sul mercato e non copre parti componenti aggiunte dall'utente finale o azioni successive eseguite dall'utente finale./

Jednostka notyfikowana która wydała certyfikat zgodności w oparciu o dyrektywę 2004/14/WE załącznik VI /Notified Body that issued the certificate of conformity pursuant to Directive 2004/14/EC, Annex VI//a 2004/14/EK irányelv VI melléklete alapján a megfelelőségi igazolást kiállító bejelentett szervezet/ /Notifikovaný Organ, ktorý vydal osvedčenie o zhode na základe smernice 2004/14/ES, príloha VI/ /Нотифицираният орган, издал сертификата за съответствие съгласно Директива 2004/14/ЕО, приложение VI/ /Organismul notificat care a emis certificatul de conformitate în conformitate cu Directiva 2004/14 / CE, anexa VI/ /Die benannte Stelle, die die Konformitätsbescheinigung gemäß der Richtlinie 2004/14 / EG, Anhang VI ausgestellt hat/ /L'organismo notificato che ha rilasciato il certificato di conformità ai sensi della Direttiva 2004/14 / CE, Allegato VI/

No. 0359 INTERTEK TESTING & CERTIFICATION LTD Intertek House, Cleeve Road Leatherhead, Surrey KT22 7SA United Kingdom

Nazwisko i adres osoby mającej miejsce zamieszkania lub siedzibę w UE upoważnionej do przygotowania dokumentacji technicznej:

/Name and address of the person who established in the Community and authorized to compile the technical file://A műszaki dokumentáció összeállítására felhatalmazott, a közösség területén lakóhellyel vagy székhellyel rendelkező személy neve és címe://Meno a adresa osoby alebo bydliska v EÚ poverená zostavením technickej dokumentácie:// Jméno a adresu osoby pověřené sestavením technické dokumentace, přičemž tato osoba musí být usazena ve Společenství://Име и адрес на лицето, което пребивава или е установено в ЕС, упълномощено да съставя техническото досие://Numele și adresa persoanei care locuiește sau este stabilită în UE autorizată să întocmească dosarul tehnic:// /Name and Anschrift der Person mit Wohnsitz oder Niederlassung in der EU, die zur Erstellung der technischen Akte berechtigt ist:// Nome e indirizzo della persona residente o stabilita nell'UE autorizzata a compilare il fascicolo tecnico/

Podpisano w imieniu:

/Signed for and on behalf of/

/A tanúsítványt a következő névben és megbízásából írták alá/

/Podpisané v mene/

/Podepsáno jménem/

/Подписано от името на/

/Semnat în numele/

/Unterzeichnet im Namen von/

/Firmato per conto di/

Grupa TopeX Sp. z o.o. Sp.k.

ul. Pograniczna 2/4

02-285 Warszawa

Paweł Kowalski

Peñomocnik ds. jakości firmy GRUPA TOPEX

/GRUPA TOPEX Quality Agent/

/A GRUPA TOPEX Minőségügyi meghatalmazott képviselője/

/Splnomocnenec Kvality TOPEX GROUP/

/Zástupce pro Kvalitu TOPEX GROUP/

/Качествен представител на GRUPA TOPEX/

/Reprezentant de calitate al GRUPA TOPEX/

/Qualitätsbeauftragter von GRUPA TOPEX/

/Rappresentante della qualità di GRUPA TOPEX/

Warszawa, 2020-11-13

WARNING! IMPORTANT! BEFORE USING THE DEVICE, READ THIS MANUAL CAREFULLY AND KEEP IT FOR FUTURE REFERENCE.

DETAILED SAFETY REGULATIONS

SAFETY INSTRUCTIONS FOR THE USE OF PETROL MOWERS

Safety of using petrol lawn mowers in practice

1. Teaching

- a) Read the instructions carefully. Become familiar with the controls and the correct use of the device.
- b) Never allow the device to be operated by children or persons unfamiliar with the device's operating instructions. National regulations may specify the exact age of the operator.
- c) Never mow when other people, especially children or pets, are nearby.
- d) Remember that the operator or user is responsible for accidents or threats to other people or the environment.

2. Preparation

- a) Always wear sturdy shoes and long trousers when mowing. Do not operate the device with bare feet or in open sandals. Avoid damaged clothing that is too loose or has hanging straps or ribbons.
- b) Check the area where the device is to be operated and remove any objects that might get into the device.
- c) Before use, always check the blades, screws and knife assembly accessories for wear or damage. Replace worn or damaged parts in kits to keep them balanced. Replace damaged or illegible labels.
- d) Refuel outdoors, with the engine cold. Never refuel or unscrew the fuel tank while the engine is running.
- e) Be careful when refueling and make sure that there is no source of fire nearby.

3. Use

- a) Never block device controls. This may cause you to lose control of the equipment and cause an accident.
- b) Do not start up the device indoors. There is a risk of poisoning or suffocation from the accumulation of exhaust gases.
- c) Mow only in daylight or under good artificial light.
- d) Avoid mowing wet grass.
- e) Always make sure your feet are firmly on the slope.
- f) Come on, never run.
- g) Mow across the slope, never up or down.
- h) Be especially careful when changing direction on a slope.
- i) Do not mow on excessively sloped slopes - up to a maximum of 15 degrees.
- j) Be especially careful when backing up or pulling the machine towards you.
- k) Switch off the drive of the cutting element (s) if the machine must be tilted when it is being moved over non-grass surfaces and when it is being transported to and from the mowing area.
- l) Do not use the machine with damaged covers or housings and without a safety device such as attached covers and / or grass catchers.
- m) Start the engine carefully as instructed, taking care that your feet are away from the cutting element (s).
- n) Do not tilt the machine when starting the engine, except where it needs to be tilted to start. In this case, do not tilt more than necessary and only lift the part that is away from the operator.
- o) Do not start the device while standing in front of the discharge opening.
- p) Keep your hands and feet away from rotating parts. Make sure that the discharge opening is not blocked at all times.

- q) Do not carry the power tool with the engine running.
- r) Stop the device. Make sure all moving parts are not moving
 - every time you walk away from the device,
 - before cleaning or pushing through the outlet,
 - before checking, cleaning or repairing the device,
 - after being hit by a foreign object. Check that the device is not damaged and, if necessary, repair it before restarting and operating the device if the device starts to vibrate excessively (check immediately)
 - check for damage,
 - replace or repair any damaged part,
 - check and tighten loose parts.

4. Maintenance and storage

- a) Stop the engine and remove the spark plug leads before servicing or repairing
- b) Keep all nuts, bolts, and screws in good condition to ensure that the unit operates safely.
- c) Check the grass collector frequently for wear or damage.
- d) With multi-knife implements, be careful as the rotation of one cutting element may cause the rotation of the other blades.
- e) Be careful when adjusting the machine to avoid getting your fingers caught between the moving knives and fixed parts of the machine.
- f) Be careful when handling the knives, even though the drive is disengaged as the knives may still rotate.
- g) Replace worn or damaged parts for safety. Use only original spare parts and accessories.

Explanation of the pictograms used



1 2 3 4 5



6 7 8 9 10

1. WARNING: READ INSTRUCTIONS FOR USE!
2. WARNING: KEEP OUT OF REACH OF ANOTHER PERSON!
3. WARNING: KEEP HANDS AND FEET AWAY FROM THE BLADES!
4. Stop the engine and remove the spark plug wires before starting any maintenance or repair work
5. Keep a safe distance from the hot surface
6. Use personal protective equipment (safety goggles, hearing protection)
7. Use protective clothing
8. Keep children away from the tool
9. Protect the device against moisture
10. Recycling

CONSTRUCTION AND APPLICATION

The petrol lawn mower is a device powered by a four-stroke internal combustion engine. The petrol lawn mower is used for mowing lawns in home gardens as well as larger areas planted with grass, e.g. sports fields and recreational areas. Cut grass collected is in the basket on the grass. Only use accessories that are suitable for your device and follow the instructions in the operating manual. The petrol lawn mower is intended solely for amateur use..

WARNING! Do not use the device contrary to its intended use.

DESCRIPTION OF GRAPHIC PAGES

The numbering below refers to the components of the device shown on the graphic pages of this manual.

1. Top handle
2. Engine brake lever
3. Handle fixing nut
4. Rear discharge cover
5. Bottom handle
6. The fuel filler cap
7. Choke lever
8. Air filter housing
9. The oil filler cap
10. Boot rope
11. Road wheel
12. Cutting height adjustment lever.
13. Grass catcher
14. Oil level indicator
15. Oil drain plug
16. Cutting knife
17. Cutting knife mounting bolt
18. Air filter.
19. Spark plug wire.
20. Spark plug
21. Spark plug wrench
22. Spark plug contacts.

* There may be differences between the drawing and the product.

EQUIPMENT AND ACCESSORIES

- | | |
|-------------------------|----------|
| 1. Grass catcher | - 1 pc. |
| 2. Bottom handle | - 1 pc. |
| 3. Top handle | - 1 pc. |
| 4. Starting rope holder | - 1 pc. |
| 5. Clips | - 2 pcs. |
| 6. Bolts, nuts, screws | - 1 set. |

PREPARATION TO WORK

WARNING! Do not operate the petrol mower without the grass catcher with the rear discharge cover raised.

WARNING! All maintenance, repairs, adjustments and work preparation activities must be performed with the engine off.

HANDLE ASSEMBLY

- Place the lower handle (5) in the housing mower and (Fig. A) and fasten it with the supplied screws (Fig. B).
- Attach the upper handle (1) to the lower handle (5) with the supplied screws and wing nuts (Fig. C).
- Install the starter rope handle on the right side of the upper handle (1) and pass the starter rope (10) through the handle.
- Attach the steering cable to the handlebar with the clips provided (Fig. D).

ATTACHING GRASS BASKET

- Lift up the rear discharge shroud (4).
- Hang the grass catcher (13) from the rear discharge outlet using the two catches " a " on the top of the mower housing (fig. E).
- Lower the rear discharge guard (4).

The grass catcher is held in place by the spring force of the rear discharge guard. The grass catcher has a convenient carrying handle to empty it of grass clippings.

WARNING! Always make sure that the grass catcher is properly attached.

ADJUSTING THE CUTTING HEIGHT

The cutting height is adjusted with the height-of-cut lever (1 2) in 5 positions from 25 - 65 mm.

- Pull back the cutting height adjustment lever (1 2) (fig. F).
- Select the desired mowing height by moving the mowing adjustment lever.
- Place the cutting height adjustment lever in one of the selected recesses in the cutting height adjustment lever lock (1 2) on the mower housing (fig. F).

WARNING! The cutting height is set simultaneously on all four road wheels.

FILLING WITH ENGINE OIL

WARNING! Do not start the petrol mower without oil, such starting will damage the engine.

- Unscrew the oil filler cap (9).
 - Pour in the prepared amount of oil.
 - Check the oil level on the dipstick (14) (fig. G).
- Screw on the oil filler plug (9).

WARNING! Change the oil for the first time after 5 hours of operation and then every 25 hours of operation. Drain the oil into an oil-resistant container by unscrewing the oil drain plug (15) (fig. G).

FILLING WITH GASOLINE

WARNING! Unleaded petrol with an octane number of 95 should be used as a fuel for a petrol lawn mower.

- Unscrew the fuel filler cap (6).
- Pour gasoline into the tank and tighten the fuel filler cap (6).

WARNING! After refueling, make sure the fuel filler cap is tightened securely. Do not allow fuel to spill.

WARNING! Most of the problems with internal combustion engines are directly or indirectly related to the type of fuel used.

OPERATION / SETTINGS

STARTING THE ENGINE

WARNING! Under no circumstances should the mower be used without the guards installed. The use of incorrect or damaged guards can cause serious injury.

WARNING! Using an incorrect or worn cutting knife will increase vibration.

The petrol lawn mower is equipped with a system to prevent accidental start-up.

- Move the choke lever (7) to the " START " position (Fig. H).
- Pull the engine brake lever (2) to the upper handle (1) (fig. I).
- Pull the starter rope (10) sharply .
- After starting the mower, set the choke lever (7) to the " RUN " position

STOPPING THE ENGINE

- Release the engine brake lever (2) from the upper handle (1).

WARNING! The blade continues to move for a few seconds after the engine stops.

WARNING! Never use the petrol mower in rain or in a wet environment. Never work with a damaged device. All parts should be properly installed and meet the requirements ensuring proper operation of the petrol lawn mower. Any damaged safety component or part should be repaired or replaced immediately.

WARNING! Before starting the wheel drive, make sure that there is no obstacle in the way of the mower.

TIPS FOR SAFE USE

- Move the mower in a smooth motion, holding the handle with both hands.
- When the mower is running, keep it away from hard objects and crops.
- The mower may only be used when the grass is dry.
- Frequent emptying of the grass catcher (after 2/3 full of it) will ensure a more efficient mowing process (the plastic flap on the top cover of the grass catcher indicates how full the catcher is)

The mower can be used with or without the grass catcher fitted.

WARNING! The mower engine gets very hot both during operation and immediately after operation. Touching it may cause skin burns.

WARNING! The exhaust fumes contain carbon monoxide, the inhalation of which may cause poisoning. Therefore, never run the device indoors or in poorly ventilated areas. Never start the mower indoors or near flammable materials.

CARE AND MAINTENANCE

WARNING! Before commencing cleaning, checking or repairing the mower, make sure that the machine's engine is stopped and not hot. Disconnect wire from spark plug to prevent accidental engine starting.

CHANGING THE CUTTING KNIFE

- Remove the grass catcher (13).
- Lay the mower "aside".
- Firmly grasp the cutting knife (16) (wear protective gloves) (fig. J).
- Unscrew the cutting knife mounting bolt (17) with a spanner by turning it to the left.
- Replace or sharpen the cutting knife (when replacing the cutting knife with a new one, it must be of the same size).
- Attach the cutting knife in the reverse order as above.
- The sharpening or replacement of the cutting knife is best entrusted to a qualified person using original parts.

AIR FILTER

A dirty air filter reduces the power of the combustion engine and increases fuel consumption. The air filter should be cleaned after every 5 hours of mower operation.

- Remove the cover from the air filter housing (8).
- Remove the air filter (18) (fig. K).
- Knock dust off and blow air filter clean with low pressure compressed air.
- Install the air filter and the air filter cover.

WARNING! To avoid the risk of fire or the formation of hazardous vapors, the air filter must not be washed in gasoline or other flammable solvents.

SPARK PLUG

For reliable operation of the device, the condition of the spark plug should be checked periodically.

- Remove spark plug wire (19) from spark plug (20) (Fig. L).
- Install the spark plug wrench (21) and remove the spark plug.
- Clean the spark plug contacts (fig. M).
- Check the gap between the spark plug contacts (22) (Fig. N).
- If necessary, replace the spark plug with a new one.

STORAGE

- When storing the mower, empty the fuel system completely.
- Drain the fuel tank, start the engine, and allow it to stop running for lack of fuel.
- Use fresh fuel every season. Never use any cleaning agents in the fuel tank as this may damage the engine.
- Make sure that the ventilation holes of the motor housing are not obstructed.
- Only the maintenance procedures described in this manual may be carried out on the mower. Any other activities may only be performed by an authorized service center.
- It is not allowed to make any changes to the mower's structure.
- When not in use, the mower should be stored clean, on a flat surface, in a dry place, out of the reach of children.
- Regularly remove grass residues.
- Never clean the petrol lawn mower with water, aggressive fluids or solvents. Clean the petrol mower with a brush, compressed air or a soft cloth.
- Periodically check the condition of the spark plug of the combustion engine. Replace the worn spark plug with a new one recommended by the manufacturer.
- Use the cutting knives recommended by the manufacturer.

WARNING! Fuels with an admixture of alcohol (ethyl or methyl) can absorb moisture, which during storage leads to separation of fuel mixture components and formation of acids. Acidified gasoline can damage the engine.

All kinds of faults should be removed by the manufacturer's authorized service.

TECHNICAL SPECIFICATIONS

RATED DATA

Petrol lawn mower 52G670	
Parameter	Value
Engine capacity	79 cm ³
Maximum engine power	1.3 kW (1.8 KM)
Maximum speed without load	3050 min ⁻¹
Carburetor	DY1P52F
Fuel Type	95 lead-free petrol
Engine oil	For 4-stroke garden equipment
Spark plug	F7RTC
Fuel tank capacity	1.2 l
Oil tank capacity	0.4 l
Grass box capacity	45 l
Range and number of cutting height settings	25-65 mm 5 items
Self-propelled drive	No
Mulching	No
Side discharge	No
Cutting width	400 mm
Knife thickness	2.5 mm
Mass	19.5 kg
Year of production	2020
52G670 stands for both the type and designation of the machine	

Sound pressure level	$L_{pA} = 80.6 \text{ dB (A) } K = 3 \text{ dB (A)}$
Measured sound power level	$L_{wA} = 94 \text{ dB (A) } K = 3 \text{ dB (A)}$
The value of vibration accelerations	$a_h = 3.95 \text{ m / s}^2 K = 1.5 \text{ m / s}^2$

Information on noise and vibration

The level of noise emitted by the device is described by: the level of the emitted sound pressure L_{pA} and the sound power level L_{wA} (where K is the measurement uncertainty). The vibrations emitted by the device are described by the value of the vibration acceleration a_h (where K is the measurement uncertainty).

The following information: emitted sound pressure level L_{pA} , sound power level L_{wA} and the value of vibration acceleration a_h were measured in accordance with Directive 2000/14 / EC on noise emission into the environment. The given vibration level a_h can be used to compare devices and for a preliminary assessment of vibration exposure.

The stated vibration level is representative only for the basic use of the device. If the machine is used for different applications or with different work tools, the vibration level may change. The higher vibration level will be influenced by insufficient or too rare maintenance of the device. The reasons given above may result in an increased exposure to vibration during the entire period of operation.

To accurately estimate exposure to vibration, consider periods when the equipment is turned off or when it is turned on but not in use. After all factors have been carefully assessed, the overall vibration exposure may be significantly lower.

In order to protect the user against the effects of vibrations, additional safety measures should be implemented, such as: periodic maintenance of the device and working tools, protection of the appropriate temperature of hands and proper organization of work.

ENVIRONMENTAL PROTECTION

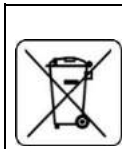

Electrical equipment must not be disposed off with household waste and, instead, should be utilized at appropriate facilities. Information on utilization can be provided by the product vendor or the local authorities. Waste electrical and electronic equipment contains substances that are not neutral to the natural environment. Equipment that is not recycled constitutes a potential hazard to the environment and to human health.

* Right to introduce changes is reserved.

"Grupa Topex Spółka z ograniczoną odpowiedzialnością" Spółka komandytowa with seat in Warsaw at ul. Pograniczna 2/4 (hereinafter Grupa Topex) informs, that all copyrights to this instruction (hereinafter Instruction), including, but not limited to, text, photographs, schemes, drawings and layout of the instruction, belong to Grupa Topex exclusively and are protected by laws accordingly to Copyright and Related Rights Act of 4 February 2004 (ustawa o prawie autorskim i prawach pokrewnych, Dz. U. 2006 No 90 item 631 with later amendments). Copying, processing, publishing, modifications for commercial purposes of the entire Instruction or its parts without written permission of Grupa Topex are strictly forbidden and may cause civil and legal liability.

BENZINMÄHER 52G670

WARNUNG! WICHTIG! BEVOR SIE DAS GERÄT VERWENDEN, LESEN SIE DIESES HANDBUCH SORGFÄLTIG DURCH UND BEWAHREN SIE ES FÜR ZUKÜNFTIGE REFERENZEN AUF.

DETAILLIERTE SICHERHEITSVORSCHRIFTEN

SICHERHEITSHINWEISE FÜR DEN GEBRAUCH VON BENZINMÄHEREN

Sicherheit von mit Benzin Rasen Rasenmäher in der Praxis

1. Lehren

- Lesen Sie die Anweisungen sorgfältig durch. Machen Sie sich mit den Bedienelementen und der korrekten Verwendung des Geräts vertraut.
- Sie niemals erlaubt das Gerät zu betreiben durch Kinder oder Personen nicht vertraut mit dem Gerät der Betriebsanleitung. Nationalen Vorschriften können angeben, das genaue Alter des Betreibers.
- Mähen Sie niemals, wenn andere Personen, insbesondere Kinder oder Haustiere, in der Nähe sind.
- Denken Sie daran, dass die Bediener oder Benutzer ist verantwortlich für Unfälle oder Bedrohungen zu anderen Menschen oder die Umwelt.

2. Vorbereitung

- Tragen Sie beim Mähen immer feste Schuhe und lange Hosen. Sie nicht arbeiten die Vorrichtung mit bloßen Füßen oder in offenen Sandalen. Vermeiden Sie beschädigte Kleidung, die ist zu lose oder hat hängende Riemen oder Bänder.
- Überprüfen Sie den Bereich, wo das Gerät ist zu betrieben und entfernen Sie alle Objekte, die möglicherweise kommen in die Vorrichtung.
- Vor dem Gebrauch, immer überprüfen Sie die Klingen, Schrauben und Messer Montagezubehör für Abnutzung oder Beschädigung. Ersetzen Sie verschlissene oder beschädigte Teile in Kits, um sie im Gleichgewicht zu halten. Ersetzen Sie beschädigte oder unleserliche Etiketten.
- Tanken Sie im Freien bei kaltem Motor. Nie tanken oder schrauben die Kraftstofftank während der Motor wird ausgeführt.
- Seien Sie vorsichtig, wenn Tanken und stellen Sie sicher, dass es ist keine Quelle von Feuer in der Nähe.

3. Verwenden

- Blockieren Sie niemals Gerätesteuerungen. Dies kann dazu führen, Sie zu verlieren Kontrolle der Ausrüstung und verursachen einen Unfall.
- Starten Sie nicht auf die Vorrichtung drinnen. Es ist eine Gefahr von Vergiftung oder Erstickung aus der Ansammlung von Abgasen.
- mähen nur in Tageslicht oder unter gutem künstlichem Licht.
- Mähen Sie kein nasses Gras.
- immer stellen Sie sicher, dass Ihre Füße sind fest auf dem Hang.
- Komm schon, renn niemals.
- Mähen Sie über den Hang, niemals nach oben oder unten.
- Seien Sie besonders vorsichtig, wenn Sie die Richtung am Hang ändern.
- Mähen Sie nicht an übermäßig abfallenden Hängen - bis zu maximal 15 Grad.
- Schreiben Sie besonders vorsichtig, wenn die Sicherung nach oben oder ziehen Sie die Maschine in Richtung Sie.
- ausschalten Antrieb des Schneidelement (e), wenn die Maschine muss werden gekippt, wenn sie sich zu werden bewegt über nicht - Grasflächen und wenn es wird transportiert zu und von der Mäh- Bereich.

- l) nicht verwenden, die Maschine mit beschädigten Abdeckungen oder Gehäusen und ohne eine Sicherheitseinrichtung wie beispielsweise befestigte Abdeckungen und / oder Grasfänger.
- m) Starten Sie den Motor sorgfältig wie angewiesen, wobei Pflege, dass Ihre Füße sind weg von dem Schneidelement (e).
- n) nicht kippt die Maschine beim Starten des Motors, außer wo es benötigt wird gekippt zu starten. In diesem Fall, nicht kippt mehr als nötig und nur heben Sie den Teil, der ist weg vom Bediener.
- o) Sie beginnen, die nicht Gerät während vor der stehenden Entladungsöffnung.
- p) Halten Sie Ihre Hände und Füße von rotierenden Teilen fern. Stellen Sie sicher, dass die Austrittsöffnung ist nicht blockiert zu allen Zeiten.
- q) nicht trägt das Kraftwerkzeug mit dem Motor läuft.
- r) Stoppen Sie das Gerät. Stellen Sie sicher, dass alle beweglichen Teile sind nicht bewegt
- jedes Mal Sie gehen weg von dem Gerät,
 - vor der Reinigung oder Schieben durch den Auslass,
 - vor dem Überprüfen, Reinigen oder Reparieren des Geräts,
 - nach wird von einem Hit fremden Objekt. Überprüfen Sie, dass das Gerät ist nicht beschädigt und, wenn nötig, reparieren sie vor dem Neustart und Betrieb der Vorrichtung wenn das Gerät übermäßig zu vibrieren beginnt (sofort prüfen)
 - auf Beschädigungen prüfen,
 - ersetzen oder repariert jeden beschädigten Teil,
 - lose Teile prüfen und festziehen.
4. Wartung und Lagerung

- a) Stoppen Sie den Motor und entfernen Sie die Zündkerzenstecker führt vor der Wartung oder Reparatur
- b) Halten Sie alle Muttern, Bolzen und Schrauben in gutem Zustand, um sicherzustellen, dass das Gerät sicher funktioniert.
- c) Überprüfen Sie die Grassammler häufig für Abnutzung oder Beschädigung.
- d) Mit mehreren Messern implementiert sein, vorsichtig als die Drehung eines Schneidelements kann bewirken die Drehung der anderen Klingen.
- e) Seien Sie beim Einstellen der Maschine vorsichtig, um zu vermeiden, dass sich Ihre Finger zwischen den beweglichen Messern und den festen Teilen der Maschine verfangen.
- f) Seien Sie vorsichtig, wenn Umgang mit den Messern, selbst wenn der Antrieb ist ausgerückt, da das Messer kann noch drehen.
- g) Ersetzen Sie abgenutzte oder beschädigte Teile aus Sicherheitsgründen. Verwenden Sie nur Original - Ersatzteile und Zubehör.

Erklärung der Piktogramme verwendet

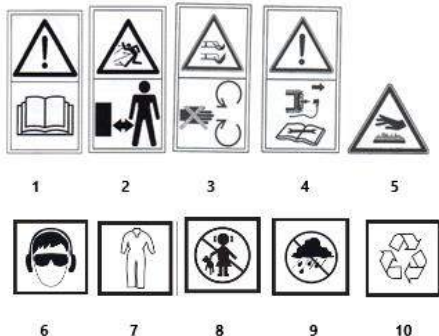

1. WARNUNG: LESEN SIE DIE GEBRAUCHSANLEITUNG!
2. WARNUNG: KEINE ANDERE PERSON ERREICHEN!
3. WARNUNG: HÄNDE UND FÜSSE VON DEN KLINGEN FERNHALTEN!

4. Stoppen Sie den Motor und entfernen Sie die Zündkerzenstecker Drähte vor Start alle Wartungs- oder Reparaturarbeiten
5. Halten Sie einen sicheren Abstand zur heißen Oberfläche
6. Verwenden Sie persönliche Schutzausrüstung (Schutzbrille, Gehörschutz)
7. Verwenden Sie Schutzkleidung
8. Halten Sie Kinder vom Werkzeug fern
9. Schützen Sie das Gerät vor Feuchtigkeit
10. Recycling

BAU UND ANWENDUNG

Das Benzin lawn mower ist ein Gerät mit Strom versorgt, indem ein Viertakt - Innenverbrennungsmotor. Das Benzin Rasenmäher wird verwendet für das Mähen Rasen in Heimgärten als auch als größere Flächen gepflanzt mit Gras, zB Sportfelder und Erholungsgebiete. Geschnittenes Gras gesammelt ist in der Korb auf dem Gras. Nur verwenden Zubehör, das ist geeignet für Ihr Gerät und folgen Sie den Anweisungen in der Betriebsanleitung. Der Benzin Rasen Rasenmäher ist bestimmt nur für Amateur Einsatz.

WARNUNG! Sie nicht verwenden das Gerät im Gegensatz zu seiner beabsichtigten Verwendung.

BESCHREIBUNG DER GRAFISCHEN SEITEN

Die Nummerierung unten bezieht sich auf die Komponenten der Vorrichtung dargestellt auf den Grafikseiten der dieses Handbuchs.

1. Oberer Griff
2. Motorbremshebel
3. Griff Befestigungsmutter
4. Rückentladung Abdeckung
5. Unterer Griff
6. Der Kraftstoff Füllstoff Kappe
7. Drosselhebel
8. Luftfiltergehäuse
9. Das Öl Füllstoff Kappe
10. Boot Seil
11. Straße Rad
12. Schneidhöhenverstellung Hebel.
13. Grass Fang
14. Ölpegel - Anzeige
15. Ölblasstopfen
16. Schneidmesser
17. Schneidmesserbefestigungsschraube
18. Luftfilter.
19. Funkensteckdraht.
20. Zündkerzenstecker
21. Zündkerzenstecker Schlüssel
22. Funkensteckkontakte.

* Es kann sein, Unterschiede zwischen der Zeichnung und dem Produkt.

AUSRÜSTUNG UND ZUBEHÖR

1. Grass Fänger - 1 PC.
2. Unterer Griff - 1 Stck.
3. Oberer Griff - 1 Stck.
4. Startseil Halter - 1 Stück.
5. Clips - 2 Stk.
6. Schrauben, Muttern, Schrauben - 1 Satz

VORBEREITUNG ZUR ARBEIT

WARNUNG! Sie nicht betreiben den Benzinmäher ohne den Grasfang mit der hinteren Entladungsabdeckung angehoben.

WARNUNG! Alle Wartung, Reparaturen, Anpassung und Arbeitsvorbereitung Aktivitäten müssen werden durchgeführt mit dem Motor ab.

GRIF MONTAGE

- Platzieren Sie den unteren Handgriff (5) in dem Gehäuse Mäher und (Fig. A) und befestigen es mit den mitgelieferten Schrauben (Fig. B) .
- Befestigen den oberen Handgriff (1) an den unteren Handgriff (5) mit den gelieferten Schrauben und Flügelmuttern (Fig. C) .
- Installieren des Starterseilgriff auf der rechten Seite von dem oberen Handgriff (1) und übergeben das Starterseil (1 0) durch den Handgriff.
- Befestigen des Lenkkabel auf den Lenker mit dem Clip versehen (Fig. D)

ANBRINGEN GRASS BASKET

- Heben sich die hinteren Entladungs Ummantelung (4) .
- Hang des Grasfänger (1 3) von dem hinteren Entladungs Auslass unter Verwendung der zwei Rasten „ a “ auf der Oberseite von dem Mähmaschine Gehäuse (Fig. E) .
- Senken des hinteren Entladungs guard (4) .

Der Grasfang wird gehalten an Ort und Stelle durch die Federkraft des hinteren Entladungs guard. Der Grasfang hat einen bequemen Tragegriff zu entleeren es von Gras Ausschnitten.

WARNUNG! Immer machen Sie sicher, dass das Gras Fang ist richtig angebracht.

EINSTELLEN DER SCHNEIDHÖHE

Die Schnitthöhe wird eingestellt, mit der Schneidhöhe Hebel (14) in 5 (oder 8 für 52G673) Positionen 25 bis 65 mm.

- Ziehen Sie zurück die Schneidhöhenverstellung Hebel (12) (Fig. F).
- Wählen Sie die gewünschte Mähthöhe durch Bewegungen des Mäh-Anpassungshebel .
- Platzieren Sie die Schneidhöhenverstellung Hebel in einem von den ausgewählten Vertiefungen in der Schneidhöhenverstellung Hebelschloß (12) auf dem Mähergehäuse (Fig. F) .

WARNUNG! Die Schnitthöhe wird eingestellt gleichzeitig auf alle vier Straßenräder.

FÜLLEN MIT MOTORÖL

WARNUNG! Sie nicht das Benzin starten Mäher ohne Öl, wie zum Ausgangs wird beschädigen den Motor.

- Abzuschrauben das Öl Füllstoffes Kappe (9) .
- Gießen in der vorbereiteten Menge von Öl .
- Prüfen der Ölpegel an dem Peilstab (1 4) (Fig. G) .
- Schraube auf dem Öl Füllstoffes Topfen (9) .

WARNUNG! Ändern Sie das Öl für die erste Zeit nach 5 Stunden von Betrieb und dann alle 25 Stunden der Operation . Entwässern das Öl in einen ölbeständigen Behälter durch Abschrauben des Ölabblassstopfens (15) (Fig. G) .

FÜLLEN MIT BENZIN

WARNUNG! Unverbleites Benzin mit einer Oktanzahl von 95 sollte werden verwendet als Kraftstoff für Benzin Rasen Rasenmäher.

- Abzuschrauben den Kraftstoff Füllstoff Kappe (6) .
- Gießen Benzin in den Tank und ziehen die Kraftstoff Füllstoff Kappe (6)

WARNUNG! Nach dem Tanken, stellen Sie sicher, dass der Kraftstoff Füllstoff Kappe wird verschärft sicher. Nicht erlaubt Kraftstoff zu verschütten.

WARNUNG! Die meisten der Probleme mit internen Verbrennungsmotoren sind direkt oder indirekt im Zusammenhang mit dem Typ von Kraftstoff verwendet.

BETRIEB / EINSTELLUNGEN

STARTEN DES MOTORS

WARNUNG! Unter keinen Umständen sollte der Mäher wird verwendet, ohne die Wachen installiert. Die Verwendung von falschen oder beschädigten Schutzvorrichtungen kann dazu führen, ernsthafte Verletzungen.

WARNUNG! Unter Verwendung eines falschen oder verschlissenen Schneidmesser wird erhöhen Vibration.

Der Benzin Rasen Rasenmäher ist ausgestattet mit einem System zu verhindern versehentliche Inbetriebnahme.

- Bewegen Sie den Drosselhebel (7) auf die " START " Position (Fig. H) .
- Ziehen Sie den Motorbremshebel (2) an den oberen Handgriff (1) (Abb. I) .
- Ziehen Sie das Starterseil (10) scharf .
- Nach dem Starten des Mähers , gesetzt den Drosselhebel (7) auf die „ RUN “ Position

STOPPEN DES MOTORS

- Lassen Sie die Motorbremshebel (2) von dem oberen Handgriff (1)

WARNUNG! Die Klinge weiter zu bewegen, für ein paar Sekunden, nachdem der Motor stoppt.

WARNUNG! Verwenden Sie den Benzinmäher niemals bei Regen oder in feuchter Umgebung. Arbeiten Sie niemals mit einem beschädigten Gerät. Alle Teile sollten werden ordnungsgemäß installiert und erfüllen die Anforderungen gewährleisten ordnungsgemäßen Betrieb der Benzin Rasen Rasenmäher. Jede beschädigte Sicherheitskomponente oder Teil sollte werden repariert oder ersetzt sofort.

WARNUNG! Vor dem Start der Rad - Laufwerk, stellen Sie sicher, dass es ist kein Hindernis in den Weg des Mähers.

TIPPS FÜR DEN SICHEREN GEBRAUCH

- Bewegen Sie den Mäher in einer sanften Bewegung und halten Sie den Griff mit beiden Händen fest.
- Wenn der Mäher wird ausgeführt, halten sie weg von harten Gegenständen und Kulturen.
- Der Mäher kann nur sein verwendet, wenn das Gras ist trocken.
- Häufige Entleerung des Grasfang (nach 2/3 voll von ihm) wird gewährleistet eine weitere effiziente Mähen Prozess (der Kunststoffklappe auf der oberen Abdeckung des Grasfang zeigt an, wie voll der Fänger ist)

Der Mäher kann werden verwendet, mit oder ohne den Grasfang ausgestattet.

WARNUNG! Der Rasenmäher - Motor wird sehr heiß sowohl während Betrieb und unmittelbar nach der Operation. Berühren sie kann dazu führen, die Haut brennt.

WARNUNG! Die Abgasdämpfe enthalten Kohlenstoff - Monoxid, das Einatmen von denen möglicherweise verursachen Vergiftung. Deshalb, nie die laufen Gerät drinnen oder in schlecht belüfteten Bereichen. Starten Sie den Mäher niemals in Innenräumen oder in der Nähe von brennbaren Materialien.

WARNUNG! Vor Beginn der Reinigung, Überprüfung oder Reparatur des Mähers, stellen Sie sicher, dass die Maschine Motor wird gestoppt und nicht heiß. Trennen Sie das Kabel von der Zündkerze, um ein versehentliches Starten des Motors zu verhindern.

SCHNEIDMESSER ÄNDERN

- Entfernen Sie den Grasfang (13) .
- Legen Sie den Mäher " beiseite " .
- Fest greift das Schneidmesser (16) (Verschleißschutzhandschuh) (Abb. J) .
- Abzuschrauben die Schneidmesserbefestigungsschraube (17) mit einem Schraubenschlüssel durch Drehen es auf der linken Seite .
- Ersetzen oder Schärfen das Schneidmesser (beim Auswechseln des Schneidmesser mit einem neuen ein, es muss sein , von der gleichen Größe) .
- Bringen Sie das Schneidmesser in der umgekehrten Reihenfolge wie oben .
- Das Schärfen oder Austausch von dem Schneidmesser wird am besten anvertraut zu einer qualifizierten Person mit Originalteilen .

LUFTFILTER

Ein schmutziger Luftfilter reduziert die Leistung des Verbrennungsmotors und erhöht Treibstoffverbrauch. Der Luftfilter sollte werden gereinigt, nachdem alle 5 Stunden des Mähers Betrieb.

- Entfernen der Abdeckung aus dem Luftfiltergehäuse (8) .
- Entfernen der Luftfilter (18) (Fig. K) .
- Knock Staub aus und bläst Luft Filter sauber mit niedrigem Druck Druckluft .
- Installieren der Luftfilter und die Luftfilterabdeckung .

WARNUNG! Um zu vermeiden das Risiko von Feuer oder der Bildung von gefährlichen Dämpfen, die Luftfilter muss nicht werden gewaschen in Benzin oder anderen brennbaren Lösungsmitteln.

ZÜNDKERZE

Für zuverlässigen Betrieb des Gerätes, der Zustand des Zündkerzensteckers sollte werden überprüft in regelmäßigen Abständen.

- Entfernen Funkenstecker Draht (19) von den Funkensteckern (20) (Fig. L) .
- Installieren der Zündkerzenstecker Schlüssel (21) und Entfernen der Funkenstecker .
- Saubere die Funkenstecker Kontakte (Abb. M) .
- Überprüfen Sie den Spalt zwischen den Zündkerzenstecker Kontakte (22) (Fig. N) .
- Falls notwendig , ersetzt die Funkenstecker mit einem neuen ein.

LAGER

- Beim Speichern des Mähers, Entleeren des Kraftstoffsystems vollständig.
- Ablassen den Treibstofftank, starten Sie den Motor und lassen es zu stoppen laufen für Mangel an Kraftstoff.
- Verwenden Sie zu jeder Jahreszeit frischen Kraftstoff. Nie verwenden keine Reinigungsmittel in dem Kraftstofftank als dies kann beschädigen den Motor.
- Stellen Sie sicher, dass die Belüftungsöffnungen des Motorgehäuses sind nicht behindert.
- Nur die Wartungsverfahren beschrieben in diesem Handbuch können sein getragen auf dem aus Mäher. Jegliche andere Aktivitäten können nur werden, durchgeführt von einem autorisierten Service - Center.

- Es ist nicht gestattet machen keine Änderungen an den Mäher Struktur.
- Wenn nicht in Gebrauch, der Mäher sollte werden gespeichert sauber, auf einer flachen Oberfläche, in einem trockenen Ort außerhalb der Reichweite von Kindern.
- Regelmäßig entfernen Grasreste.
- Nie reinigt den Benzin Rasen Rasenmäher mit Wasser, aggressiven Flüssigkeiten oder Lösungsmitteln. Reinigen des Benzinmäher mit einer Bürste, Druckluft oder einem weichen Tuch.
- In regelmäßigen Abständen überprüfen die Bedingung der Funkenstecker des Verbrennungsmotors. Ersetzen Sie die abgenutzten Funkenstecker mit einem neuen ein empfohlen durch den Hersteller.
- Verwenden Sie das Schneidmesser empfohlen durch den Hersteller.

WARNUNG! Brennstoffe mit einer Beimischung von Alkohol (Ethyl oder Methyl) können absorbieren Feuchtigkeit, das während der Lagerung führt zu Trennung von Kraftstoffgemisch - Komponenten und die Bildung von Säuren. Versäuertes Benzin kann den Motor beschädigen.

Alle Arten von Störungen sollten werden entfernt von den Herstellern autorisierten Service.

TECHNISCHE SPEZIFIKATIONEN

BEWERTETE DATEN

Benzin Rasen Rasenmäher 52G670	
Parameter	Wert
Motorkapazität	79 cm ³
Maximale Motorleistung	1,3 kW (1,8 km)
Maximale Geschwindigkeit ohne Last	3050 min ⁻¹
Vergaser	DY1P52F
Kraftstoff - Art	95 bleifreies Benzin
Motoröl	Für 4-Takt - Gartengeräte
Zündkerzenstecker	F7RTC
Kraftstofftankkapazität	1,2 l
Öltankkapazität	0,4 l
Grass Box Kapazität	45 l
Bereich und Anzahl der Schnitthöheinstellungen	25-65 mm 5 Artikel
Selbstfahrender Antrieb	Nein
Mulchen	Nein
Seitenentladung	Nein
Schnittbreite	400 mm
Messer Dicke	2,5 mm
Masse	19,5 kg
Jahr der Produktion	2020
52G670 steht für sowohl die Art und Bezeichnung von der Maschine	

LÄRM- UND VIBRATIONSDATEN

Schalldruckpegel	Lp _A = 80,6 dB (A) K = 3 dB (A)
Gemessener Schalleistungspegel	Lw _A = 94 dB (A) K = 3 dB (A)
Der Wert von Schwingungsbeschleunigungen	a _h = 3,95 m / s ² K = 1,5 m / s ²

Informationen zu Geräuschen und Vibrationen

Der Pegel des Rausch emittiert durch die Vorrichtung wird beschrieben die: durch Pegel des ausgesendeten Schalldruck L_p A und der Schalleistungspegel L_w A (wo K ist die Messunsicherheit). Die Schwingungen emittiert durch die Vorrichtung werden beschrieben durch den Wert der Schwingungsbeschleunigung a_h (wobei K ist die Messunsicherheit).

Die folgenden Informationen : emittierten Schalldruckpegel L_p A, Schalleistungspegel L_w A und der Wert der Schwingungsbeschleunigung a_h wurden gemessen in Übereinstimmung mit der Richtlinie 2000/14 / EG zur Lärmemission in die Umgebung. Die gegebene Schwingungsebene ein a_h kann werden verwendet, um zu vergleichen, Geräte und für eine vorläufige Beurteilung der Schwingungsexposition.

Der angegebene Schwingungspegel ist repräsentativ nur für die grundlegende Verwendung der Vorrichtung. Wenn die Maschine wird verwendet für verschiedene Anwendungen oder mit verschiedenen Arbeitswerkzeugen, die Schwingungsebene kann geändert werden. Der höhere Schwingungspegel wird werden beeinflusst durch eine unzureichende oder zu seltener Wartung des Gerätes. Die Gründe gegeben oben kann resultieren in einer erhöhten Exposition zu Vibrationen während der gesamten Periode des Betriebs.

Um genau zu schätzen, Belichtung zu Vibrationen, betrachten Perioden, wenn die Ausrüstung wird eingeschaltet ausgeschaltet oder wenn es wird gedreht auf, aber nicht in Gebrauch. Nachdem alle Faktoren haben wurden sorgfältig geprüft, die Gesamtvibrationsexposition kann sein deutlich niedriger.

Um zu schützen den Anwender vor den Auswirkungen von Vibrationen, zusätzlichen Sicherheitsmaßnahmen sollten werden umgesetzt, wie zum Beispiel: regelmäßige Wartung der Vorrichtung und Arbeitswerkzeuge, Schutz der entsprechenden Temperatur der Hände und die richtige Organisation der Arbeit.

UMWELTSCHUTZ

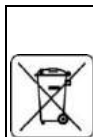

Werfen Sie elektrisch betriebene Produkte nicht in den Hausmüll, sondern einer umweltgerechten Wiederverwertung zuführen. Fragen Sie den Vertreter oder lokale Verwaltung nach Informationen über die Entsorgung. Elektro- und Elektronik-Altgeräte enthalten Substanzen, die für die Umwelt nicht neutral sind. Das der Wiederverwertung nicht zugeführte Gerät stellt eine potentielle Gefahr für die Umwelt und Gesundheit der Menschen dar.

* Änderungen vorbehalten.

„Grupa Topex Spółka z ograniczoną odpowiedzialnością“ Spółka komandytowa mit Sitz in Warschau, ul. Pograniczna 2/4 (nachfolgend: „Grupa Topex“) teilt mit, dass alle Urheberrechte auf den Inhalt der vorliegenden Betriebsanleitung (nachfolgend: „Betriebsanleitung“), darunter u. a. derer Text, Bilder, Schemata, Zeichnungen, sowie Anordnung, ausschließlich Grupa Topex angehören und laut Gesetz über das Urheberrecht und verwandte Rechte vom 4. Februar 1994 (GBI. 2006 Nr. 90 Pos. 631 mit späteren Änderungen) rechtlich geschützt werden. Das Kopieren, Verarbeiten, Veröffentlichungen sowie Modifizieren der gesamten Betriebsanleitung bzw. derer Einzellemente für kommerzielle Zwecke ohne Einwilligung von Grupa Topex in Schriftform ist streng verboten und kann zivil- und strafrechtlich verfolgt werden.



ПЕРЕВОД ОРИГИНАЛЬНОГО РУКОВОДСТВА КОСИЛКА 52G670

ПРЕДУПРЕЖДЕНИЕ! ВАЖНЫЙ! ПЕРЕД ИСПОЛЬЗОВАНИЕМ УСТРОЙСТВА ВНИМАТЕЛЬНО ПРОЧИТАЙТЕ ДАННОЕ РУКОВОДСТВО И СОХРАНИТЕ ЕГО ДЛЯ БУДУЩЕГО ИСПОЛЬЗОВАНИЯ.

ПОДРОБНЫЕ ПРАВИЛА БЕЗОПАСНОСТИ

ИНСТРУКЦИИ ПО БЕЗОПАСНОСТИ ПРИ ИСПОЛЬЗОВАНИИ БЕНЗИНОВЫХ КОСИЛКИ

Безопасность в использовании бензина газонных косилок на практике

1. Обучение

- Внимательно прочтите инструкцию. Стать знакомы с органами управления и правильного использования этого устройства.
- Никогда не позволяют устройству будет работать на детей или лиц, не знакомых с аппарата рабочих инструкций. Национальные правила могут указывать на точный возраст оператора.
- Никогда не косить, когда другие люди, особенно дети или домашние животные, находятся поблизости.
- Помните, что оператор или пользователь является ответственным за несчастные случаи или угрозы для других людей или окружающей среды.

2. Подготовка

- При стрижке всегда надевайте прочную обувь и длинные брюки. Не работать с устройством с голыми ногами или в открытых сандалиях. Избегайте поврежденную одежду, которая является слишком свободно или имеет свисающие ремни или ленты.
- Проверьте на область, где устройство является быть управлением и удалять любые объекты, которые могли бы получить в на устройство.
- Перед использованием, всегда проверять на лопасти, винты и нож монтажные принадлежности для износа или повреждения. Заменяйте изношенные или поврежденные детали в наборах, чтобы поддерживать их баланс. Замените поврежденные или неразборчивые этикетки.
- Заправляйте топливо на открытом воздухе при холодном двигателе. Никогда не заправляйте или отвинтить в топливном баке, а двигатель будет запущен.
- Будьте осторожны при заправке и сделать убедитесь, что там нет источника из огня поблизости.

3. Использование

- Никогда не блокируете управление устройством. Это может привести вас к потере контроля в оборудование и привести к аварии.
- Не начинайте вверх на устройство в закрытом помещении. Там вне риск от отравления или удушья от накопления из выхлопных газов.
- скашивают только в дневное время или при хорошем искусственном свете.
- Избегайте стрижки мокрой травы.
- Всегда сделать уверены ваши ноги находятся твердо на склоне.
- Давай, никогда не беги.
- Мов через по склону, никогда не вверх или вниз.
- Будьте особенно осторожны при изменении направления на склоне.
- Не косите на чрезмерно наклонные склоны - до максимума 15 градусов.
- Ве особенно осторожны при резервном вверх или потянув за машину по направлению к вам.

- к) Выключить привод от режущего элемента (ов), если машина должна быть наклонена, когда он будет быть перемещен над не- травы поверхностями и, когда она будет быть транспортирована к и от скашивания области.
- л) Не использовать в машину с поврежденными крышками или корпусами и без в безопасности устройства, такие, как прикрепленные крышки и / или травы ловителей.
- м) Запустите двигатель осторожно, как указание, принимая заботу, что ваши ноги находятся вдали от режущего элемента (ов).
- н) Не наклонять на машину при запуске в двигатель, за исключением того, где это необходимо, чтобы быть наклонена, чтобы начать. В этом случае не наклоняйте больше, чем необходимо, а поднимайте только ту часть, которая находится вдали от оператора.
- о) Не запускайте устройство, стоя перед выпускным отверстием.
- р) Держите ваши руки и ноги подальше от вращающихся частей. Убедитесь, убедитесь, что разряд открытие будет не блокируется на все времена.
- q) Не несут в силовой инструмент с двигателем работающем.
- г) Остановите устройство. Убедитесь, уверены все движущиеся части являются не движется

- каждый раз вы ходите далеко от устройства,
- Перед чисткой или толкая через к розетке,
- Перед проверкой, очистки или ремонта на устройство,
- после того поражено иностранный объект. Убедитесь, что устройство будет не повреждено и, если необходимо, отремонтировать его, прежде чем перезагрузки и эксплуатации на устройстве если устройство начинает с вибрировать чрезмерно (проверьте немедленно)
- проверить на предмет поврежденных,
- заменить или отремонтировать любую поврежденную часть,
- проверьте и затяните незакрепленные детали.

4. Обслуживание и хранение

- а) Остановить двигатель и снять с искрой зажигания провода перед тем обслуживание или ремонт
- б) Держите все гайки, болты и винты в хорошем состоянии, чтобы обеспечить, что устройство работает безопасно.
- в) Проверьте на траве коллектор часто для износа или повреждения.
- д) с несколькими ножами орудиями, быть осторожным, поскольку вращение одного режущего элемента, может привести к вращению из других лопастей.
- е) Будьте осторожны при регулировке на машине, чтобы избежать полученных ваших пальцев пойманы между на подвижных ножах и неподвижные частями в машине.
- ф) Будьте осторожны при обращении с ножами, даже несмотря на привод будет отключен, поскольку ножи могут по- прежнему вращаться.
- г) В целях безопасности заменяйте изношенные или поврежденные детали. Используйте только оригинальные запасные части и аксессуары.

Объяснение из пиктограмм используется



1 2 3 4 5



6 7 8 9 10

1. ВНИМАНИЕ: ПРОЧИТАЙТЕ ИНСТРУКЦИЮ ПО ЭКСПЛУАТАЦИИ!

2. ВНИМАНИЕ: ХРАНИТЕ В НЕДОСТУПНОМ МЕСТЕ!

3. ВНИМАНИЕ: НЕ ДОПУСКАЙТЕ РУКИ И НОГИ ОТ ЛЕЗВИЙ!

4. Остановить двигатель и снять с искрой зажигания провода перед тем началом любого технического обслуживания или ремонта работы

5. Держитесь на безопасном расстоянии от горячей поверхности

6. Использование личного защитного оборудования (защитные очки, слыша защиту)

7. Используйте защитную одежду.

8. Держите детей подальше от инструмента

9. Защита на устройстве от влаги

10. Утилизация отходов

СТРОИТЕЛЬСТВО И ПРИМЕНЕНИЕ

Бензин газон косилка является устройство питается от более четырехтактного внутреннего сгорания двигателя. Бензин газон косилка будет использоваться для скашивания газонов в домашних садах , как а также большие участки , посаженные с травой , например . спортивные поля и рекреационные зоны . Cut травы собирают это в корзины на в траве . Только использовать аксессуары , которые являются подходящими для вашего устройства и следовать за инструкциями в в рабочем руководстве. Бензин газон косилка будет предназначена исключительно для любительского использования .

ПРЕДУПРЕЖДЕНИЕ! Не используйте в устройстве противного для его предполагаемого использования.

ОПИСАНИЕ ГРАФИЧЕСКИХ СТРАНИЦ

Нумерация ниже относится к компонентам этого устройства, показанного на графических страниц в этом руководстве.

1. Верхняя ручка
2. Рычаг тормоза двигателя
3. Гайка крепления ручки
4. Задняя напорная крышка
5. Нижняя ручка
6. Топлива Наполнитель колпачок
7. Рычаг воздушной заслонки
8. Корпус воздушного фильтра
9. Масло Наполнитель колпачок
10. Загрузочная веревка
11. Дорожное колесо
12. Рычаг регулировки высоты стрижки .
13. Уловитель травы
14. Индикатор уровня масла
15. Пробка для слива масла
16. Нож для резки
17. Болт крепления режущего ножа
18. Воздушный фильтр .
19. Провод свечи зажигания .
20. Свеча зажигания
21. Ключ для свечей зажигания
22. Контакты свечей зажигания .

* Там может быть различие между с рисунком и продуктом.

ОБОРУДОВАНИЕ И АКСЕССУАРЫ

- | | |
|-------------------------------|----------------|
| 1. Третья зрелище | - 1 шт . |
| 2. Нижняя ручка | - 1 шт . |
| 3. Ручка верхняя | - 1 шт . |
| 4. Держатель стартового троса | - 1 шт . |
| 5. Зажимы | - 2 шт . |
| 6. Болты , гайки , винты | - 1 комплект . |

ПРЕДУПРЕЖДЕНИЕ! Не эксплуатировать бензиновые газонокосилки без в траве зрелища с задней выпускной крышкой поднятой.

ПРЕДУПРЕЖДЕНИЕ! Все техническое обслуживание, ремонт, регулировка и работа по подготовке мероприятия должны быть выполнены с двигателем прочь.

СБОРКА РУЧКИ

- Поместите в нижней рукоятке (5) в в жилищной косилке и (рис. А) и закрепить его с теми поставляемыми винтами (рис. В).
- Приложить на верхнюю рукоятку (1) к в нижней рукоятки (5) с тех поставляемых винтов и крыла гайки (рис. С).
- Установить на стартер веревочной ручкой на с правой стороны от в верхней рукоятки (1) и передать на стартовый канат (10) через на ручке.
- Приложить на рулевой кабель , чтобы на руль с теми клипами , предусмотренных (рис. D) .

ПРИКРЕПЛЕНИЕ КОРЗИНЫ ДЛЯ ТРАВЫ

- Поднимите вверх на заднем выпускной кожух (4) .
- Повесьте травы улавливатель (13) из в задней выпускной розетке с помощью на две защелки « » на в верхней части на газонокосилки корпуса (рис. E) .
- Опустить на задний выпускной щиток (4) .

Трава зрелище будет проведено в месте весенней силы на заднем выпускном охранике. Трава зрелище имеет более удобную для переноски ручку, чтобы опустошить его из травы вырезок.

ПРЕДУПРЕЖДЕНИЕ! Всегда сделать уверен, что трава зрелище будет правильно прикреплен.

РЕГУЛИРОВКА ВЫСОТЫ РЕЗКИ

Резки высота будет регулироваться с этой Высота -of- среза рычага (12) в 5 положениях от 25 - 65 мм.

- Потяните назад на режущей высоту регулировочного рычага (12) (рис. F) .
- Выберите в нужном скашивании высоту путем перемещения на скашивание регулировку рычага .
- Установите на режущую высоту регулировки рычага в одном из самых выбранных выемок в на режущей высоте Регулировка рычага замка (12) на в косилкой корпусе (рис. F)

ПРЕДУПРЕЖДЕНИЕ! Режущая высота будет установлена одновременно на всех четырех дорожных колес.

ЗАЛИВКА МОТОРНОГО МАСЛА

ПРЕДУПРЕЖДЕНИЕ! Не запускайте бензин косилку без масла, например Отправной будет повреждать на двигатель.

- Отвинтить в масло заливную крышку (9) .
- Налейте в на подготовленном количестве от масла .
- Проверка на нефть уровень на на шупе (1 4) (рис. G) .
- Винт на в масло заливной пробки (9) .

ПРЕДУПРЕЖДЕНИЕ! Изменение в масле для в первый раз после 5 часов в эксплуатации и затем через каждые 25 часов по эксплуатации . Слив на нефть в качестве маслястойкого контейнера путем отвинчивания в масле сливной пробки (15) (рис. G) .

ЗАПРАВКА БЕНЗИНОМ

ПРЕДУПРЕЖДЕНИЕ! Неэтилированный бензин с с октановым числом 95 должен быть использован в качестве топлива для бензина газона косилки.

- Отвинтите в топливный наполнитель крышку (6) .
- Налейте бензин в в бак и затянуть в топливном наполнителе крышку (6) .

ПРЕДУПРЕЖДЕНИЕ! После заправки, сделать уверены топлива Наполнитель крышка будет затянут надежно. Не допускать топливо для разлива.

ПРЕДУПРЕЖДЕНИЕ! Большинство проблем с внутренними сгорания двигателями которые непосредственно или косвенно связаны с типом от топлива, используемого.

РАБОТА / НАСТРОЙКИ

ЗАПУСК ДВИГАТЕЛЯ

ПРЕДУПРЕЖДЕНИЕ! Ни при каких обстоятельствах следует косилка быть использована без тех охраников, установленных. Использование в неправильных или поврежденных охраников может привести к серьезным травмам.

ПРЕДУПРЕЖДЕНИЕ! Использование в неправильном или изношенный режущий ноже будет увеличивать вибрацию.

Бензиновый газон косилка будет оборудована системой для предотвращения случайного запуска.

- Перемещение по воздушной заслонки рычаг (7) , чтобы в « СТАРТ » положении (рис. H) .
- Потяните на двигатель тормозной рычаг (2) , чтобы в верхней рукоятки (1) (рис. I) .
- Потяните за пусковой канат (1 0) резко .
- После запуска на косилке , установить на воздушной заслонки рычаг (7) , чтобы в « RUN » положение

ОСТАНОВКА ДВИГАТЕЛЯ

- Выпуск на двигатель тормозного рычага (2) от в верхних рукоятках (1)

ПРЕДУПРЕЖДЕНИЕ! Лезвие продолжает к двигаться в течение нескольких секунд после того, как двигатель останавливается.

ПРЕДУПРЕЖДЕНИЕ! Никогда не используйте бензиновую газонокосилку в дождь или во влажной среде. Никогда не работайте с поврежденным устройством. Все детали должны быть правильно установлены и отвечают на требования, обеспечивающее надлежащую работу бензинового газона косилки. Любая поврежденная безопасность компонент или часть должна быть отремонтирована или заменена немедленно.

ПРЕДУПРЕЖДЕНИЕ! До пр о уstąpieniem скашивания , чтобы сделать уверена косилка на на дороге это не препятствие.

СОВЕТЫ ПО БЕЗОПАСНОМУ ИСПОЛЬЗОВАНИЮ

- Перемещение на газонокосилки в гладком движении, держа за ручку с обеими руками.
- Когда косилка будет запущена, держите его подальше от твердых предметов и культуру.

- Косилка может только быть используемой, когда трава является сухой.
- Частое опорожнение из травы уловителя (после того, как 2/3 полной из него) будет обеспечить в более эффективное скашивание процесс (пластиковой заслонки на верхнюю крышку из травы уловителя укажет на то, насколько полно зрелище это)

Косилки могут быть использованы с или без на траве уловителя, установленного. Обратите внимание, однако, что задний выпускной охранник должен быть сложены вниз, когда косить без в траве зрелище.

ПРЕДУПРЕЖДЕНИЕ! Косилка двигатель получает очень горячий и во время работы и сразу же после операции. Прикосновение к нему может вызвать ожог кожи.

ПРЕДУПРЕЖДЕНИЕ! В выхлопные газы содержат углерода окись, тем ингаляция из которого может вызвать отравление. Поэтому, никогда не запускать устройства в помещении или в плохо вентилируемых зонах. Никогда не запускайте газонокосилку в помещении или вблизи легковоспламеняющихся материалов.

УХОД И ОБСЛУЖИВАНИЕ

ПРЕДУПРЕЖДЕНИЕ! Перед началом очистки, проверки или ремонта на косилку, сделать убедитесь, что на машины двигатель будет остановлен и не жарко. Отсоедините провод от свечи зажигания, чтобы предотвратить случайный запуск двигателя.

ЗАМЕНА РЕЖУЩЕГО НОЖА

- Удалить в траве ловитель (1 : 3) .
- Положите на косилку « в сторону ».
- Крепко возьмитесь за режущий нож (16) (наденьте защитные перчатки) (рис. J) .
- Отвинтите на режущий нож монтажный болт (17) с более гаечным ключом от поворота его к в левой .
- Заменить или заточить на режущий нож (при замене на режущий нож с более новым одним, он должен быть из в то же размера) .
- Приложить на режущий нож в в обратном порядке , как выше .
- Заточка или замены из на режущий нож является лучшим доверено для более квалифицированного человека с использованием оригинальных деталей.

ВОЗДУШНЫЙ ФИЛЬТР

Грязный воздушный фильтр уменьшает на мощность от сгорания двигателя и увеличивается топлива потребления. Воздушный фильтр должен быть очищен после каждых 5 часов от газонокосилки операции.

- Удалить на крышку от в воздушном фильтре корпуса (8) .
- Удалить в воздушный фильтр (18) (рис. K) .
- Кнопку пыль от и дуть воздушный фильтр чистый с низким давлением сжатого воздуха .
- Установите на воздушный фильтр и на воздушный фильтр крышку .

ПРЕДУПРЕЖДЕНИЕ! Для того, чтобы избежать на риск от пожара или к образованию в опасных паров, то воздушный фильтр должен не быть промывают в бензине или других горячих растворителей.

СВЕЧА ЗАЖИГАНИЯ

Для надежной работы в устройстве, то условие о искровых пробках должно быть проверено периодически.

- Отсоедините провод свечи зажигания (19) от свечи зажигания (20) (Рис. L) .
- Установите на искрой штекер ключ (21) и удалить в свечу зажигания.
- Чисто в искровой штекерные контакты (рис. M) .
- Проверить на разрыв между от искры зажигания контактами (22) (рис. N) .
- При необходимости , замените на свечу пробку с более новым одним.

МЕСТО ХРАНЕНИЯ

- При хранении на косилке, опорожнить в топливной системе полностью.
- Слить в топливный бак, запустите двигатель, и позволить его остановить работы на отсутствие в топливе.
- Используйте свежее топливо каждый сезон. Никогда не использовать какие - либо чистящие агент в топливном баке, как это может привести к повреждению в двигателе.
- Убедитесь, убедитесь, что в вентиляционных отверстиях двигателя корпуса являются не препятствовали.
- Только на обслуживание процедура, описанная в данном руководстве, может быть проведена вне на газонокосилке. Любые другие действия могут только быть выполнены с помощью в авторизованном сервисном центре.
- Это будет не разрешено, чтобы сделать какие - либо изменения к газонокосилки структуры.
- Когда не в использовании, то косилка должна быть сохранена в чистоте, на плоскую поверхность, в сухом месте, вне досягаемости от детей.
- Регулярно удаляйте остатки травы.
- Никогда не чистить на бензин газон косилки с водой, агрессивными жидкостями или растворителями. Очистите бензиновую газонокосилку с щеткой, сжатым воздухом или с мягкой тканью.
- Периодически проверять на состоянии в искровой втулке сгорания двигателя. Заменить на изношенные свечи пробку с новой одной рекомендованной на производителя.
- Используйте те режущие ножи, рекомендованные к производителю.

ПРЕДУПРЕЖДЕНИЕ! Топлива с с примесью из спирта (этилового или метилового эфира) могут поглощать влагу, которая во время хранения приводит к разделению из топливных смесей компонентов и формирования из кислот. Подкисленный бензин может привести к повреждению в двигателе.

Все виды из недостатков должны быть удалены с помощью этого производителя санкционированного обслуживания.

ТЕХНИЧЕСКИЕ ХАРАКТЕРИСТИКИ

НОМИНАЛЬНЫЕ ДАННЫЕ

Бензин газон газонокосилка 52G670	
Параметр	Значение
Двигатель мощность	79 см ³
Максимальная двигатель мощность	1,3 кВт (1,8 км)
Максимальная скорость без нагрузки	3050 мин ⁻¹
Карбюратор	DY1P52F
Тип топлива	95 неэтилированный ый бензин

Моторное масло	Для 4-тактной садовой техники
Свеча зажигания	F7RTC
Топливный бак Емкость	1,2 л
Емкость масляного бака	0,4 л
Grass окно емкость	45 л
Диапазон и количество от режущих высот настройки	25-65 мм 5 шт.
Самоходный привод	Нет
Мульчирование	Нет
Боковой выброс	Нет
Ширина реза	400 мм
Толщина ножа	2,5 мм
Масса	19,5 кг
Год от производства	2020
52G670 выступает за как в типе и назначении на на машине	



Электроприборы не следует выбрасывать вместе с домашними отходами. Их следует передать в специальный пункт утилизации. Информацию на тему утилизации может предоставить продавец изделия или местные власти. Электронное и электрическое оборудование, отработавшее свой срок эксплуатации, содержит опасные для окружающей среды вещества. Неутилизированное оборудование представляет потенциальную угрозу для окружающей среды и здоровья людей.

* Оставляем за собой право вводить изменения.
Компания „Grupa Torех Spółka z ograniczoną odpowiedzialnością” Spółka komandytowa, расположенная в Варшаве по адресу: ul. Pograniczna 2/4 (далее „Grupa Torех”) сообщает, что все авторские права на содержание настоящей инструкции (далее „Инструкция”), в т.ч. текст, фотографии, схемы, рисунки и чертежи, а также компоновка, принадлежат исключительно компании Grupa Torех и защищены законом от 4 февраля 1994 года об авторском праве и смежных правах (Вестник законодательных актов RP № 90 поз. 631 с послед. изм.). Копирование, воспроизведение, публикация, изменение элементов инструкции без письменного согласия компании Grupa Torех строго запрещено и может повлечь за собой гражданскую и уголовную ответственность. Информация о дате изготовления указана в серийном номере, который находится на изделии.

ДАННЫЕ О ШУМЕ И ВИБРАЦИИ

Уровень звукового давления	$Lp_A = 80,6 \text{ дБ (A) K} = 3 \text{ дБ (A)}$
Измеренный уровень звуковой мощности	$Lw_A = 94 \text{ дБ (A) K} = 3 \text{ дБ (A)}$
Значение из вибрационных ускорений	$a_n = 3,95 \text{ м / с}^2 \text{ K} = 1,5 \text{ м / с}^2$

Информация о дате изготовления указана в серийном номере, который находится на изделии

Порядок расшифровки информации

2XXXXYVG****

где

2XXX – год изготовления,

YY – месяц изготовления

G – код торговой марки (первая буква)

******** – порядковый номер изделия

Изготовлено в КНР для GRUPA TOPEX Sp. z o.o. Sp. k., ul. Pograniczna 2/4, 02-285 Warszawa, Польша

Информация о шуме и вибрации

Уровень от шума, излучаемого с помощью устройства будет описано с помощью: на уровне от излучаемого звукового давления Lp_A и звуковой мощности уровня Lw_A (где K представляет измерение неопределенности). Эти колебания, испускаемые с помощью устройства будут описаны по значению от вибрации ускорения a_n (где K представляет измерение неопределенности).

Следующая информация : излучаемый звуковое давление Уровень Lp_A звуковая мощность Уровень Lw_A и значение от вибрации ускорения a_n были измерены в соответствии с директивной 2000/14 / EC от шума эмиссии в окружающей среде. С учетом вибрации уровня a_n может быть использована, чтобы сравнить устройства и для предварительной оценки от вибрации воздействия.

Указана вибрация уровень является представителем только для основного использования этого устройства. Если машина будет использоваться для различных применений или с различными рабочими инструментами, то вибрация уровень может измениться. Выше вибрация уровня будет быть влияние на недостаточном или слишком редкое обслуживании от устройства. Эти причины, приведенные выше, могут привести в качестве повышенной подверженности к вибрации во время на весь период эксплуатации.

Чтобы точно оценить воздействие на вибрацию, рассмотря периоды, когда оборудование будет превращено от или когда он будет повернулся включены, но не в использовании. После того, как все факторы, которые были тщательно оценены, то общая вибрация воздействие может быть значительно ниже.

Для того, чтобы защитить на пользователя от тех эффектов от вибрации, дополнительные защитные меры должны быть реализованы, например, как: периодическое техническое обслуживание из устройств и рабочих инструментов, защита от соответствующей температуры в руках и правильной организации по работе.

UA ПЕРЕКЛАД ОРИГИНАЛЬНОГО ПОСБИНИКА КОСИТИ 52G670

УВАГА! ВАЖЛИВО! ПЕРЕД ПЕРЕД ВИКОРИСТАННЯМ ПРИСТРОЮ ПРОЧИТАЙТЕ ЦЕ ПОСБІНІК ВНИМАННЯ ТА ЗБЕРІГАЙТЕ ДЛЯ МАЙБУТЬОЇ ДОВІДКИ.

ДЕТАЛЬНІ РЕГЛАМЕНТИ БЕЗПЕКИ

ІНСТРУКЦІЯ З БЕЗПЕКИ ВИКОРИСТАННЯ БЕНЗИНОВИХ КОСИЛЬНИКІВ

Безпека в використанні бензину газонних косарок на практиці

1. Викалдання

- a) Уважно прочитайте інструкції. Стати знайомі з органами управління та правильного використання цього пристрою.
- b) Ніколи не дозволяють пристрій буде працювати на дітей або осіб, які не знайомих з апарату робочих інструкцій. Національні правила можуть вказувати на точний вік оператора.
- c) Ніколи не косити, коли інші люди, особливо діти або домашні тварини, знаходяться поблизу.
- d) Пам'ятайте, що оператор або користувач є відповідальним за нещасні випадки або загрози для інших людей або навколишнього середовища.

2. Підготовка

- a) Завжди носіть міцне взуття та довгі штани під час косіння. Чи не працювати з пристроєм з голими ногами або у відкритих

сандалях. Уникайте пошкоджену одяг, яка є занадто вільно або має звисають реміні або стрічки.

- b) Перевірте на область, де пристрій є бути керуванням і видалити будь-які об'єкти, які могли б отримати в на пристрій.
- c) Перед використанням, завжди перевіряти на лопаті, гвинти і ніж монтажні приналежності для зносу або пошкодження. Замініти зношені або пошкоджені деталі в наборах, щоб тримати їх збалансованими. Замініть пошкоджені або нерозбірливі етикетки.
- d) Заправляйте паливо на відкритому повітрі, з холодним двигуном. Ніколи не заправляйте інструмент або відкрити в паливному баку, а двигун буде запущений.
- e) Будьте обережні при заправці і зробити переконайтеся, що там немає ні джерела з вогню поблизу.

3. Використовуйте

- a) Ніколи не блокуйте елементи керування пристроєм. Це може привести вас до втратити контроль в обладнання і привести до аварії.
 - b) Не починайте вгору на пристрій в закритому приміщенні. Там поза ризик від отруєння або задухи від накопичення з вихлопних газів.
 - c) Косіть лише при денному світлі або при хорошому штучному освітленні.
 - d) Уникайте косити мокру траву.
 - e) Завжди зробити впевнені ваші ноги знаходяться твердо на схилі.
 - f) Давай, ніколи не біжи.
 - g) Мов через по схилу, ніколи не вгору або вниз.
 - h) особливо обережні при зміні напрямку на схилі.
 - i) Чи не косите на надмірно похилі схили - до максимуму 15 градусів.
 - j) Ве особливо обережні при резервному вгору або потягнувши за машину по напрямку до вам.
 - k) Вимкнути привід від ріжучого елемента (ів), якщо машина повинна бути нахилена, коли він буде бути переміщений над не-трави поверхнями і, коли вона буде бути транспортовано до і від скошування області.
 - l) Чи не використовувати в машину з пошкодженими кришками або корпусами і без в безпеці пристрою, такі, як прикріплені кришки і / або трави уловлювачів.
 - m) Запустити двигун обережно згідно з інструкціями, стежачи за тим, щоб ноги були подалі від ріжучих елементів.
 - n) Чи не нахилити на машину при запуску в двигун, за винятком того, де це необхідно, щоб бути нахилена, щоб почати. В цьому випадку, чи не нахилити більш ніж необхідно, і тільки підняти ту частину, яка знаходиться далеко від оператора.
 - o) Не запускайте пристрій, стоячи перед випускним отвором.
 - p) Тримайте ваші руки і ноги подалі від обертових частин. Переконайтеся, переконайтеся, що розряд відкриття буде НЕ блокується на всі часи.
 - q) Чи не несуть в силовий інструмент з двигуном працює.
 - r) Зупиніть пристрій. Переконайтеся, впевнені всі рухомі частини є НЕ рухається
 - кожен раз ви ходити далеко від пристрою,
 - Перед чищенням або штовхаючи через до розетки,
 - Перед перевіркою, очищення або ремонту на пристрій,
 - після того уражено іноземний об'єкт. Переконайтеся, що пристрій буде НЕ пошкоджено і, якщо необхідно, відремонтувати його, перш ніж перезавантаження і експлуатації на пристрої якщо пристрій починає з вібрувати надмірно (перевірте негайно)
 - перевірити на наявність пошкодження,
 - замінити або відремонтувати будь-яку пошкоджену частину,
 - перевірити та затягнути вільні деталі.
- ### 4. Обслуговування та зберігання
- a) Зупинити двигун і зняти з іскрою запалювання дроти перед тим обслуговування або ремонт

- b) Тримайте всі гайки, болти і гвинти в хорошому стані, щоб забезпечити, що пристрій працює безпечно.
- c) Перевірте на трави колектор часто для зносу або пошкодження.
- d) з декількома ножами зняттями, бути обережним, оскільки обертання одного ріжучого елемента, може привести до обертання з інших лопатей.
- e) Будьте обережні при регулюванні на машині, щоб уникнути отримань ваших пальців спіймани між на рухомих ножах і нерухоми частинами в машині.
- f) Будьте обережні при поводженні з ножами, навіть незважаючи на привід буде відключений, оскільки ножи можуть по-, як і раніше обертатися.
- g) Замініть зношені або пошкоджені деталі в цілях безпеки. Використовуйте лише оригінальні запасні частини та аксесуари.

Пояснення з піктограм використовується

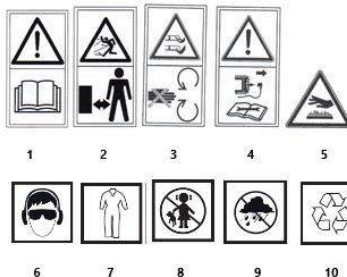

1. ПОПЕРЕДЖЕННЯ: ПРОЧИТАЙТЕ ВКАЗІВКИ ДЛЯ ВИКОРИСТАННЯ!
2. ПОПЕРЕДЖЕННЯ: Зберігайте поза межами ДОСТУПУ ІНШОЇ ОСОБИ!
3. ПОПЕРЕДЖЕННЯ: ТРИМАЙТЕ РУКИ ТА НОГИ ВІДЛІЗ ЛЕЗЬ!
4. Зупинити двигун і зняти з іскрою запалювання дроти перед тим початком будь-якого технічного обслуговування або ремонту роботи
5. Тримайте на безпечне відстань від гарячої поверхні
6. Використання особистого захисного обладнання (захисні окуляри, чуючи захист)
7. Використовуйте захисний одяг
8. Тримайте дітей подалі від інструменту
9. Захист на пристрій від вологи
10. Переробка

БУДІВНИЦТВО І ЗАСТОСУВАННЯ

Бензин газон косарка є пристрій живиться від більш чотиритактного внутрішнього згоряння двигуна . Бензин газон косарка буде використовуватися для скошування газонів в домашніх садах , як а також великі ділянки , посаджені з травою , наприклад . спортивні майданчики та зони відпочинку . Cut трави збирають це в кошика на в траві . Тільки використовувати аксесуари , які є придатними для вашого пристрою і слідувати за інструкціями в в робочому керівництві. Бензин газон косарка буде призначена виключно для аматорського використання .

УВАГА! Чи не використовуйте в пристрої протилежного для його передбачуваного використання.

ОПИС ГРАФІЧНИХ СТОРІН

Нумерація нижче відноситься до компонентів цього пристрою, показаного на графічних сторінок в цьому керівництві.

1. Верхня ручка
2. Важіль гальма двигуна
3. Гайка кріплення ручки
4. Задня кришка розряду
5. Нижня ручка

6. Палива Наповнювач ковпачок
7. Важіль дроселя
8. Корпус повітряного фільтра
9. Масло Наповнювач ковпачок
10. Мотузка для завантаження
11. Дорожнє колесо
12. Ріжучий висота регулювання важеля .
13. Збирач трави
14. Індикатор рівня масла
15. Нафта дренажної пробка
16. Ріжучий ніж
17. Болт кріплення ріжучого ножа
18. Повітряний фільтр .
19. Дріт свічки запалювання .
20. Свічка запалювання
21. Свічка плагін ключ
22. Свічка штепельні контакти

* Там може бути відмінність між з малюнком і продуктом.

ОБЛАДНАННЯ ТА АКЕСУАРИ

- | | |
|----------------------------|--------------|
| 1. Збирач трави | - 1 шт . |
| 2. Нижня ручка | - 1 шт . |
| 3. Верхня ручка | - 1 шт . |
| 4. Тримач пускової мотузки | - 1 шт . |
| 5. Затискачі | - 2 шт . |
| 6. Болти , гайки , гвинти | - 1 комплект |

ПІДГОТОВКА ДО РОБОТИ

УВАГА! Чи не експлуатувати бензинові газонокосарки без в траві видовища з задньої випускний кришкою піднятою.

УВАГА! Все технічне обслуговування, ремонт, регулювання і робота по підготовці заходу повинні бути виконані з двигуном геть.

ОБРОБИТИ МОНТАЖ

- Помістіть в нижній рукоятці (5) в в житловій косарці і (рис. А) і закріпіть його з тими що поставляються гвинтами (рис. В) .
- Докласти на верхню рукоятку (1) до в нижній рукоятки (5) з тих , що поставляються гвинтів і крила гайки (рис. С) .
- Встановити на стартер мотузкою ручкою на з правого боку від в верхній рукоятки (1) і передати на стартовий канат (10) через на ручці.
- Докласти на рульовий кабелів , щоб на кермо з тими кліпами , передбачених (рис. D) .

КРІПЛЕННЯ ТРАВНОГО КОШИКА

- Підніміть вгору на задньому випускний кожух (4) .
- Повісьте трави уловлювач (13) з в задній випускний розетки з допомогою на дві засувки « » на в верхній частині на газонокосарки корпусу (рис. E).
- Опустити на задній випускний щиток (4).

Трава видовище буде проведено в місці весняної сили на задньому випускному охоронця. Трава видовище має більш зручну для перенесення ручку, щоб спустошити його з трави вирізок.

УВАГА! Завжди зробити впевнений, що трава видовище буде правильно прикріпленій.

РЕГУЛЮВАННЯ ВИСОТИ РІЗАННЯ

Різання висота буде регулюватися з цієї Висота -of- зрізу важеля (12) в 5 положеннях від 25 - 65 мм.

- Потягніть назад на ріжучу висоту регулювального важеля (12) (рис. F) .

- Виберіть в потрібному скошуванні висоту шляхом переміщення на скошування регулювання важеля .
- Встановити на ріжучу висоту регулювання важеля в одному з самих обраних виїмок в на ріжучої висоті Регулювання важеля замку (1 2) на в косаркою корпусі (рис. F) .

УВАГА! Ріжуча висота буде встановлена одночасно на всіх чотирьох дорожніх коліс.

НАПОВНЕННЯ МОТОРНОЮ МАСЛОЮ

УВАГА! Не заводьте бензин косарку без масла, наприклад Відправною буде пошкоджувати на двигун.

- Відкрутити в масло заливну кришку (9) .
- Налийте в на підготовленому кількості від масла .
- Перевірка на нафту рівень на на щупі (1 4) (рис. G) .
- Гвинт на в масло заливної пробки (9) .

УВАГА! Зміна в маслі для в перший раз після 5 годин в експлуатації і потім через кожні 25 годин по експлуатації . Злив на нафту в якості маслястийкостю контейнера шляхом відвинчування в маслі зливний пробки (15) (рис. G)

НАПОВНЕННЯ БЕНЗИНОМ

УВАГА! Неетильований бензин з з октановим числом 95 має бути використаний в якості палива для бензину газону косарки.

- Отвинтите в паливний наповнювач кришку (6) .
- Налийте бензин в в бак і затягнути в паливному наповнювачі кришку (6).

УВАГА! Після заправки, зробити впевнені палива Наповнювач кришка буде затягнутий надійно. Чи не допускати паливо для розливу.

УВАГА! Більшість проблем з внутрішніми згорання двигунів які безпосередньо чи опосередковано пов'язані з типом від палива, використовуваного.

РОБОТА / НАЛАШТУВАННЯ

ЗАПУСК ДВИГУНА

УВАГА! Ні за яких обставин слід косарка бути використана без тих охоронців, встановлених. Використання в неправильних або пошкоджених охоронців може призвести до серйозних травм.

УВАГА! Використання в неправильному або зношений ріжучий ножі буде збільшувати вібрацію.

Бензиновий газон косарка буде обладнана системою для запобігання випадкового запуску.

- Переміщення по повітряної заслінки важіль (7) , щоб в « СТАРТ » положенні (рис. H).
- Потягніть на двигун гальмівний важіль (2) , щоб в верхній рукоятки (1) (рис. I).
- Потягніть за пусковий канат (10) різко .
- Після запуску на косарці , встановити на повітряної заслінки важіль (7) , щоб в « RUN » положення

ЗУПИНЕННЯ ДВИГУНА

- Випуск на двигун гальмівного важеля (2) від в верхніх рукоятках (1) .

УВАГА! Лезо продовжує до рухатися в протягом декількох секунд після того, як двигун зупиняється.

УВАГА! Ніколи не використовуйте бензинову газонокосарку в дощ або у вологому середовищі. Ніколи не працюйте з пошкодженим пристроєм. Всі деталі повинні бути правильно встановлені і відповідають на вимоги, що забезпечує належну роботу бензинового газону косарки. Будь-яка пошкоджена безпеку компонент або частина повинна бути відремонтована або замінена негайно.

УВАГА! Перед початком на колеса замки, зробити впевнені, що там немає ні перешкод на шляху від газонокосарки.

ПОРАДИ З БЕЗПЕЧНОГО ВИКОРИСТАННЯ

- Переміщення на газонокосарки в гладкому русі, тримаючи за ручку з обома руками.
- Коли косарка буде запущена, тримайте його подалі від твердих предметів і культур.
- Косарка може тільки бути використовуваною, коли трава є сухий.
- Часте випрошення з трави уловлювача (після того, як 2/3 повної з нього) буде забезпечити в більш ефективне скошування процес (пластикової заслінки на верхню кришку з трави уловлювача указует на те, наскільки повно видовище це)

Косарки можуть бути використані з або без на траві уловлювача, встановленого. Зверніть увагу, однак, що задній випускний охоронець повинен бути складені вниз, коли косити без в траві видовище.

УВАГА! Косарка двигун отримує дуже гарячий і під час роботи і відразу ж після операції. Дотик до нього може призвести до опіків шкіри.

УВАГА! У вихлопні гази містять вуглецю окис, тим інгалації з якого може викликати отруєння. Тому, ніколи не запускати пристрої в приміщенні або в погано вентильованих зонах. Ніколи не запускайте газонокосарку в приміщенні або поблизу легкозаймистих матеріалів.

ДОГЛЯД ТА ОБСЛУГОВУВАННЯ

УВАГА! Перед початком очищення, перевірки або ремонту на косарку, зробити переконайтеся, що на машини двигун буде зупинений і не жарко. Від'єднайте провід від свічки запалення, щоб запобігти випадковому запуску двигуна.

ЗМІНА РІЗАЧНОГО НОЖУ

- Видалити в траві уловлювачі (1 : 3) .
- Покладіть на косарку « в сторону » .
- Міцно візьміться за ріжучий ніж (16) (надіньте захисні рукавички) (мал. J) .
- Отвинтите на ріжучий ніж монтажний болт (17) з більш гайковим ключем від повороту його до в лівій .
- Замінити або загострити на ріжучий ніж (при заміні на ріжучий ніж з більш новим одним, він повинен бути з в той же розміру) .
- Докласти на ріжучий ніж в в зворотному порядку , як вище .
- Заточка або заміни з на ріжучий ніж є найкращим довірено для більш кваліфікованого людини з використанням оригінальних деталей .

ФІЛЬТР ПОВІТРЯ

Брудний повітряний фільтр зменшує на потужність від згорання двигуна і збільшується палива споживання. Повітряний фільтр

повинен бути очищений після кожних 5 годин від газонокосарки операції.

- Видалити на кришку від в повітряному фільтрі корпусу (8) .
- Видалити в повітряний фільтр (18) (рис. К) .
- Кнопк пил від і дути повітряний фільтр чистий з низьким тиском стисненого повітря .
- Встановіть на повітряний фільтр і на повітряний фільтр кришку .

УВАГА! Для того, щоб уникнути на ризик від пожежі або до утворення в небезпечних парів, то повітряний фільтр повинен же не бути промивають в бензині або інших горючих розчинників.

СВІЧКА ЗАПАЛЮВАННЯ

Для надійної роботи в пристрої, то умова про іскрових пробках має бути перевірено періодично.

- Зніміть провід свічки запалювання (19) із свічки запалювання (20) (рис. L) .
- Встановіть на іскрою штекер ключ (21) і видалити в свічку запалювання.
- Чисто в іскровий штекерні контакти (рис. M) .
- Перевірити на розрив між від іскри запалювання контактами (22) (рис. N) .
- При необхідності , замініть на свічку пробку з більш новим одним.

ЗБЕРІГАННЯ

- При зберіганні на косарці, спорожнити в паливній системі повністю.
- Злити в паливний бак, запустіть двигун, і дозволити його зупинити роботи на відсутність в паливі.
- Використовуйте свіже паливо кожен сезон. Ніколи не використовувати будь - яких чистячий агент в паливному баку, як це може привести до пошкодження в двигуні.
- Переконайтеся, переконайтеся, що в вентиляційних отворах рухового корпусу є НЕ перешкождали.
- Тільки на обслуговування процедура, описана в даному керівництві, може бути проведена поза на газонокосарці. Будь-які інші дії можуть тільки бути виконані з допомогою у авторизованому сервісному центрі.
- Це буде НЕ дозволено, щоб зробити якісь - або зміни до газонокосарки структури.
- Коли не в використанні, то косарка повинна бути збережена в чистоті, на плоску поверхню, в сухому місці, поза досяжності від дітей.
- Регулярно видаляйте залишки трави.
- Ніколи не чистити на бензин газон косарки з водою, агресивними рідинами або розчинниками. Очистіть бензинову газонокосарку з щіткою, стисненим повітрям або з м'якої тканиною.
- Періодично перевіряти на стані в іскровий втулці згорання двигуна. Замінити на зношені свічки пробку з новою однієї рекомендованої на виробника.
- Використовуйте ті ріжучі ножі, рекомендовані до виробнику.

УВАГА! Палива з з домашню з спирту (етилового або метилового ефіру) можуть поглинати вологу, яка під час зберігання призводить до поділу з паливних сумішей компонентів і формування з кислот. Підкислений бензин може привести до пошкодження в двигуні.

Всі види з недоліків повинні бути видалені з допомогою цього виробника санкціонованого обслуговування.

ОЦІНЮВАНІ ДАНІ

Бензин газон газонокосарка 52G670	
Параметр	Значення
двигун потужність	79 см ³
Максимальна потужність двигуна	1,3 кВт (1,8 км)
Максимальна швидкість без навантаження	3050 хв ⁻¹
Карбюратор	DY1P52F
Тип палива	95 безсвинцевий бензин
Моторне масло	Для 4-тактного садового обладнання
Свічка запалювання	F7RTC
Паливний бак Ємність	1,2 л
Ємність масляного бака	0,4 л
Місткість ящика для трави	45 л
Діапазон і кількість від ріжучих висот налаштування	25-65 мм 5 предметів
Самохідний привід	Ні
Мульчування	Ні
Бічні розряди	Ні
Ширина різання	400 мм
Товщина ножа	2,5 мм
Маса	19,5 кг
Рік від виробництва	2020
52G670 виступає за як в типі і призначення на машині	

ДАНІ ПРО ШУМ І ВІБРАЦІЮ

Рівень звукового тиску	$L_{pA} = 80,6 \text{ дБ (A) } K = 3 \text{ дБ (A)}$
Вимірний рівень потужності звуку	$L_{wA} = 94 \text{ дБ (A) } K = 3 \text{ дБ (A)}$
Значення з вібраційних прискорень	$a_h = 3,95 \text{ м / с}^2 K = 1,5 \text{ м / с}^2$

Інформація про шум та вібрацію

Рівень від шуму, випромінюваного з допомогою пристрою буде описано з допомогою: на рівні від випромінюваного звукового тиску L_{pA} і звуковий потужності рівня L_{wA} (де K представляє рівень невизначеності). Ці коливання, що випускаються з допомогою пристрою будуть описані по значенню від вібрації прискорення a_h (де K представляє вимір невизначеності).

Наступна інформація : випромінюється звукове тиск Рівень L_{pA} звукова потужність Рівень L_{wA} і значення від вібрації прискорення a_h були виміряні в відповідно до директиви 2000/14 / ЄС від шуму емісії в навколишнє середовище. З урахуванням вібрації рівня a_h може бути використана, щоб порівняти пристрою і для попередньої оцінки від вібрації впливу.

Вказана вібрація рівень є представником тільки для основного використання цього пристрою. Якщо машина буде використовуватися для різних застосувань або з різними робочими інструментами, то вібрація рівень може змінитися. Вище вібрація рівня буде бути вплив на недостатньому або занадто рідкісне обслуговуванні від пристрою. Ці причини, наведені вище, можуть привести в якості підвищеної схильності до вібрації під час на весь період експлуатації.

Щоб точно оцінити вплив на вібрацію, розглянуть періоди, коли обладнання буде перетворено від або коли він буде повернутись включені, але не в використанні. Після того, як

всі фактори, які були ретельно оцінені, то загальна вібрація вплив може бути значно нижче.

Для того, щоб захистити на користувача від тих ефектів від вібрації, додаткові захисні заходи повинні бути реалізовані, наприклад, як: періодичне технічне обслуговування з пристроїв і робочих інструментів, захист від відповідної температури в руках і правильної організації по роботі.

ОХОРОНА СЕРЕДОВИЩА



Зужиті продукти, що працюють на електричному живленні, не слід викидати разом з побутовими відходами, а утилізувати в спеціальних закладах. Відомості про утилізацію можна отримати в продавця продукції чи в органах місцевої адміністрації. Відпрацьовані електричні та електронні прилади містять речовини, що не є сприятливими для природного середовища. Обладнання, що не передається до переробки, може становити небезпеку для середовища та здоров'я людини.

* Виробник залишає за собою право вносити зміни.

«Grupa Torax Spółka z ograniczoną odpowiedzialnością» Spółka komandytowa, з юридичною адресою в Варшаві, ul. Pograniczna 2/4, (тут і далі згадуване як «Grupa Torax») сповіщає, що всі авторські права на зміст даної інструкції (тут і далі називаної «Інструкція»), в тому на її текст, розміщені світлини, схематичні рисунки, креслення, а також розташування текстових і графічних елементів належать виключно до Grupa Torax і застережені відповідно до Закону від 4 лютого 1994 року «Про авторське право й споріднені права» (див. орган держаруку Польщі «Dz. U.» 2006 № 90 п. 631 з подальш. зм.). Копіювання, переробка, публікація, переробка в комерційних цілях всієї Інструкції чи окремих її елементів без письмового дозволу Grupa Torax суворо заборонене. Недотримання до цієї вимоги тягне за собою цивільну та карну відповідальність.



**AZ EREDETI KÉZIKÖNYV FORDÍTÁSA
KASZÁLÓGÉP
52G670**

FIGYELEM! FONTOS! A KÉSZÜLÉK HASZNÁLATA ELŐTT OLVASSA EL GONDOSAN EZT A KÉZIKÖNYVET, ÉS TARTSA A JÖVŐBENI REFERENCIÁKHOZ.

RÉSZLETES BIZTONSÁGI RENDELKEZÉSEK

BIZTONSÁGI UTASÍTÁSOK A BENNKASZÁJAK HASZNÁLATÁRA
Biztonsági segítségével benzin fűnyíró fűnyíró a gyakorlatban

1. Tanítás

- Olvassa el figyelmesen az utasításokat. Legyen tisztában a kontroll és a helyes használat a készülék.
- Soha teszi a készüléket kell működtetni a gyermekek vagy személyek nem ismerik a készülék használati utasítást. Nemzeti szabályozás is meghatározhatja a pontos életkor az üzemeltető.
- Soha kaszálni, amikor más emberek, különösen a gyerekek vagy háziállatok, amelyek a közelben.
- Ne feledje, hogy az üzemeltető vagy a felhasználó a felelős a baleset vagy fenyegetés, hogy más emberek vagy a környezet számára.

2. Készítmény

- Mindig viseljen erős cipőt és hosszú nadrágot, amikor kaszálás. Ne működtetni a készüléket a csupasz láb vagy nyitott szandálban. Kerülje sérült ruházat, hogy a túl laza vagy van lógó pántok vagy szalagok.

- b) Ellenőrizze a terület, ahol a készülék van, hogy működtetni és távolítsa el minden tárgyat, amely esetleg kap be a készüléket.
- c) Mielőtt használna, mindig ellenőrizze a késeket, csavarok és készel szerelvény kiegészítők számára kopás vagy sérülés. Cserélje kopott vagy sérült alkatrészek a készletek, hogy tartsa őket egyensúlyban. Cserélje ki a sérült vagy olvashatatlan címkéket.
- d) Tankoljon a szabadban, hideg motorral. Soha tankolj vagy csavarja a tüzelőanyag- tartály, miközben a motor van fut.
- e) Legyen óvatos, amikor a tankolás és győződjön meg róla, hogy nincs is semmi forrása a tűz a közelben.

3. Használat

- a) Soha ne blokkolja az eszköz vezérlőt. Ez lehet okozni Önnek, hogy elveszíti irányítást a gépek és okoz egy baleset.
- b) Ne indítsa be a készüléket zárt térben. Van egy olyan kockázat a mérgezés vagy fűléadás a felhalmozódása a kipufogó gázok.
- c) kaszálás csak a nappali vagy alatt jó mesterséges fény.
- d) Kerülje a nedves fű kaszálását.
- e) Mindig győződjön meg róla, a lábak vannak szilárdan a lejtőn.
- f) Gyermük, soha ne szaladj.
- g) Fűnyírás szerzte a lejtőn, soha fel vagy le.
- h) a különösen óvatos, ha a változó irányra a lejtőn.
- i) Ne nyírja a túlzottan lejtős pályán - akár maximum 15 fok.
- j) Legyen különösen óvatos, ha mentés fel, vagy húzza a gép felé te.
- k) Kapcsoljuk ki a meghajtót a vágás elem (ek), ha a gépet kell kell dönteni, ha azt az alatt mozgott át nem fű felületek és amikor ez van, hogy a szállított, illetve onnan kaszálás területen.
- l) Ne használja a készüléket a sérült burkolatokat vagy házak és anélkül egy biztonsági eszköz, mint például a csatolt borítók és / vagy fű fogás.

- m) Indítsuk el a motort óvatosan, mint utasítást, figyelembe gondoskodás, hogy a lábak vannak távol a vágó elem (ek).
- n) Ne billentse a gépet, ha kezdő a motor, kivéve, ha ez van szükség, hogy dönteni kell kezdeni. Ebben az esetben ne dőljön meg a szükségesnél jobban, és csak azt a részt emelje fel, amely távol van a kezelőtől.

- o) Ne indítsa el a készüléket, míg az előtte álló a mentesítési nyitó.
- p) Tartsa távol a kezét és a lábát a forgó alkatrészekről. Győződjön meg arról, hogy a mentesítési nyitó van nem blokkolja a minden alkalommal.

- q) Ne vigye az elektromos szerszámot járó motor mellett.
- r) Állítsa le a készüléket. Győződjön meg róla, minden mozgó alkatrész van nem mozog

- minden alkalommal akkor gyalog el a készüléket,
- előtt tisztítás vagy nyomja keresztül a kilépet,
- a készülék ellenőrzése, tisztítása vagy javítása előtt,
- után, hogy elütötte egy idegen tárgyat. Ellenőrizze, hogy a készülék az nem sérült, és ha szükséges, javítsa meg, mielőtt újraindítja és üzemeltetési az eszközt
- Ha a készülék megkezd az rezegni túlzottan (ellenőrizze azonnal)
- ellenőrizze a sérüléseket,
- cserélje ki vagy javítsa meg a sérült alkatrészeket,
- ellenőrizze és húzza meg a laza részeket.

4. Karbantartás és tárolás

- a) Állítsa le a motort, és távolítsa el a gyújtógyertya dugót vezet, mielőtt karbantartási vagy javítási
- b) Tartsa az összes dió, csavarok és csavarok a jó állapotban, hogy biztosítsa, hogy a készülék működik biztonságosan.
- c) Ellenőrizze a fű gyújtó gyakran a kopás vagy sérülés.
- d) A multi-kés munkagépek, legyen óvatos, mint a forgatás egy vágó elemet is okozhat a forgatás a másik penge.
- e) Legyen óvatos, amikor beállításával a gép, hogy elkerülje egyre az ujjával elkapta között a mozgó kések és fix részei a gép.
- f) Legyen óvatos, amikor kezelése a kések, sőt mintha a hajtás van kikapcsolva a kések lehet még forgatni.
- g) Cserélje kopott vagy sérült alkatrészek a biztonság. Használja csak eredeti tartalék alkatrészek és tartozékok.

Magyarázat a piktogramok használat

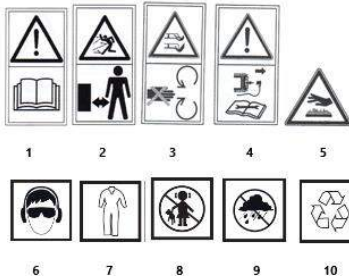

1. FIGYELEM! OLVASSA EL HASZNÁLATI UTASÍTÁSOKAT!
2. FIGYELEMTETÉS: KIZÁRÓLAG SENKI MEGKÖZÉLÍTHETŐ!
3. FIGYELEMTETÉS: KEZET ÉS LÁBOT TARTANI TENNI A KÉSEKBŐL!
4. Állítsa le a motort, és távolítsa el a gyújtógyertya dugót vezeték előtt kezdődő bármely karbantartási vagy javítási munkát
5. Tartsa a biztonságos távolságot a forró felületre
6. Használjon személyi védő felszerelések (biztonsági szemüveg, hallás védelem)
7. Felhasználási védő ruházat
8. Tartsa távol a gyerekeket a szerszámot!
9. Protect a készülék elleni nedvességtől
10. Újrafeldolgozás

ÉPÍTÉS ÉS ALKALMAZÁS

A beamin fűnyíró fűnyíró egy olyan készülék hajtott által a négyütemű belső égésű motor . A beamin fűnyíró fűnyíró van használni a kaszálás pázsit a hazai kertekben a jól , mint a nagyobb területeken ültetett a fű, pl. sport mezőket és rekreációs területeket . Vágott fű összegyűjtött van itt A kosár on a fűben . Csak használja tartozékokat , hogy a megfelelő az Ön eszköz és kövesse az utasításokat az az üzemeltetési utasítás . A beamin fűnyíró fűnyíró a célja kizárólag az amatőr használatra .

FIGYELEM! Ne használja a készüléket ellentétes, hogy a tervezett használat.

A GRAFIKAI OLDALOK LEÍRÁSA

A számozás alábbi utal, hogy a komponenseket a készülék látható a képe oldalak az ezen utasítás.

1. Felső fogantyú
2. Motor fék kar
3. Fogantyú rögzítő anya
4. Hátsó mentesítő fedél
5. Alsó fogantyú
6. Az üzemanyag- töltő sapka
7. Fojtó kar
8. Air filter ház
9. A olajat töltőanyag sapka
10. Csizma kötél
11. Közúti kerék
12. Vágási magasság beállító kar .
13. Grass catcher
14. Olaj szint jelző
15. Olaj leeresztő dugó
16. Vágó kés
17. Vágó kés rögzítő csavar
18. Air filter .
19. Spark dugó huzal .
20. Spark dugó
21. Spark dugó kulcs
22. Spark dugó kapcsolatok .

* Ott lehet, hogy a különbségek között a rajz és a termék.

BERENDEZÉSEK ÉS TARTOZÉKOK

1. Grass catcher - 1 db .
2. Alsó fogantyú - 1 db .
3. Felső fogantyú - 1 db .
4. Kezdve kötél tartó - 1 db .
5. Klipek - 2 db .
6. Csavarok , anyák , csavarok - 1 készlet .

ELŐKÉSZÍTÉS A MUNKÁRA

FIGYELEM! Ne működik a benzin fűnyíró nélkül a fű zsákokat a hátsó mentesítés fedél emelt.

FIGYELEM! Minden karbantartási, javítási, korrekciók és a munka előkészítése tevékenységeket kell kell végezni a motor le.

FOGANTYÚ ÖSSZESZERELÉSE

- Helyezzük a alsó fogantyút (5) az a ház fűnyíró és (ábra. A) , és rögzítse azt a a mellékelt csavarokkal (ábra. B) .
- Csatolása a felső fogantyú (1) , hogy a alsó fogantyút (5) és a mellékelt csavarokkal és szárny dió (ábra. C) .
- Telepítése a indító kötelet fogantyút az a jobb oldalán az a felső fogantyú (1) , és adja át a Starter kötelet (10) keresztül a fogantyút.
- Csatolása a kormánykerék kábelt , hogy a kormány a a klipek biztosított (ábra. D) .

FŰKOSÁR MEGHATÁROZÁSA

- Emelje fel a hátsó ürítő burkot (4) .
 - Hang a fű zsákok (13) a a hátsó mentesítési kimeneti segítségével a két fogások „ egy ” on a tetején az a fűnyíró ház (ábra. E) .
 - Engedje a hátsó mentesítési ór (4) .
- A fű elkapó van birtokában a helyén a rugó ereje a hátsó mentesítés ór. A fű elkapó van egy kényelmes könyv fogantyút üríteni azt a fű újságkivágások.

FIGYELEM! Mindig győződjön meg arról, hogy a fű elkapó van megfelelően csatlakoztatva.

A VÁGÓMAGASSÁG BEÁLLÍTÁSA

- A vágási magasság van állítjuk azzal a magassága -alfa- vágókart (1 2) in 5 pozíciók a következők: 25- - 65 mm.
- Húzza vissza a vágási magasság beállító kart (1 2) (F ábra) .
 - Jelölje a kívánt kaszálás magassága által mozgathatóval a kaszálás beállító kart .
 - Helyezzük a vágási magasság beállító kart az egyik az a kiválasztott mélyedések a a vágási magasság beállító kar zár (1 2) a a fűnyíró ház (ábra. F)

FIGYELEM! A vágási magasság van állítva egyszerre az összes négy közüti kerek.

MOTOROLAJ TÖLTÉSE

FIGYELEM! Ne indítsa be a benzin fűnyíró nélkül olaj, mint kiindulási akkor károsíthatja a motort.

- Csavarja a olajat töltőanyag sapkát (9) .
- Pour az a előkészített mennyisége az olaj .
- Ellenőrizze a olaj szintjét a a mérőpálcat (1 4) (ábra. G) .
- Csavaros on a olaj töltőanyag dugót (9)

FIGYELEM! Változás az olaj számára az első alkalom után 5 órával az üzemeltetés és akkor minden 25 órában a művelet . Drain a olajat be egy olajálló tároló által kicsavarásával a olaj leeresztő dugót (15) (ábra. G) .

GÁZOLINTÓLTÉS

FIGYELEM! Ólommentes benzint egy oktánszám száma 95 kell kell használni, mint egy üzemanyag benzines fűnyíró fűnyíró.

- Csavarja le az üzemanyag- töltő kupakját (6) .
- Pour benzin be a tartályba , és húzza meg a tüzelőanyag- betöltő sapka (6) .
- FIGYELEM! Miután tankolás, hogy arról a tüzelőanyag betöltő sapka van húzva biztonságosan. Ne hogy az üzemanyag a bukás.

FIGYELEM! A legtöbb probléma a belső égésű motorok kerülnék közvetlenül vagy közvetve kapcsolódó a típus az üzemanyag használható.

MŰKÖDÉS / BEÁLLÍTÁSOK

A MOTOR INDÍTÁSA

FIGYELEM! Semmilyen körülmények között kell a fűnyíró kell használni anélkül, hogy az örök telepítve. A használat a hibás vagy sérült ór is okozhat súlyos sérülést.

FIGYELEM! Segítségével egy hibás vagy kopott vágó kés fog növekedni rezgés.

A benzines fűnyíró fűnyíró van szerelve egy rendszer megakadályozza a véletlen indítás.

- Mozgás a fojtó kart (7) , hogy a " START " helyzetbe (ábra. H) .
- Húzza a motor fék kart (2) , hogy a felső fogantyú (1) (ábra. I) .
- Húzza a Starter kötelet (10) élesen .
- Miután kiindulási a fűnyíró , állítsa a szivatót kart (7) , hogy a „ RUN ” helyzetbe.

A MOTOR LEÁLLÍTÁSA

- Engedje a motor fék kart (2) a a felső fogantyú (1) .

FIGYELEM! A penge továbbra hogy mozog egy pár másodpercig, miután a motor leáll.

FIGYELEM! Soha ne használja a benzin fűnyíró a esőben vagy nedves környezetben. Soha dolgozni egy sérült készüléket. Minden alkatrészt kell kell helyesen telepíteni, és megfelelnek a követelményeknek biztosítása megfelelő működését a benzin fűnyíró fűnyíró. A sérült biztonsági alkatrészeket vagy alkatrészeket azonnal meg kell javítani vagy ki kell cserélni.

FIGYELEM! Mielőtt kezdve a kerék hajtás, hogy biztos, hogy ott van nem akadály a utat a fűnyíró.

TIPPEK A BIZTONSÁGOS HASZNÁLATHOZ

- Mozgás a fűnyíró egy sima mozgásban tartva a fogantyú mindkét kezét.
- Amikor a fűnyíró is fut, tartsa azt távol kemény tárgyak és növények.
- A fűnyíró lehet csak lehet használt, amikor a fű is száraz.
- Gyakori kiürítését a fű zsákok (miután 2/3 tele az azt) akkor biztosítják a több hatékony kaszálási folyamat (a műanyag fedelet a felső fedél a fű elkapó jelzi, milyen teljes a elkapó van)

A kasza is lehet használni együtt, vagy anélkül a fű elkapó felszerelve. Megjegyzés, azonban, hogy a hátsó mentesítés ór meg kell hajtani le, amikor kaszálás nélkül a fű elkapó.

FIGYELEM! A fűnyíró motor lesz nagyon meleg egyaránt közben működés és azonnal után működés. Megható ez lehet okozni a bõr égési sérüléseket.

FIGYELEM! A kipufogógáz füst tartalmaznak szén- monoxidot, a inhalációs a amelyek lehetnek okozhat mérgezést. Ezért, nem fut a készülék zárt vagy a rosszul szellőző helyiségekben. Soha ne indítsa el a kaszát beltérben vagy gyúlékony anyagok közelében.

ÁPOLÁS ÉS KARBANTARTÁS

FIGYELEM! Mielőtt megkezdése tisztítás, ellenőrzés vagy javítás a kasza, hogy arról, hogy a gép motorja van leállt, és nem meleg. Válassza le a vezetékét a gyújtógyertyáról, hogy megakadályozza a motor véletlen indítását.

A VÁGÓKÉS MÓDOSÍTÁSA

- Vegye ki a fű zsákot (13) .
- Helyezze a kaszát " félre " .
- Erősen fogja meg a vágó kés (16) (kopás védő kesztyű) (ábra. J) .
- Csavarja ki a vágási kést rögzítő csavart (17) és egy csavarkulccsal által fordult meg , hogy a bal oldalon .
- Cserélje vagy élesíteni a vágás kés (ha cseréljekor a vágás kés és egy új ember, akkor kell lennie a az azonos méretű) .
- Csatolja a vágási kést az a fordított sorrendben , mint fent .
- Az élesítés vagy csere az a vágás kés van a legjobb bízzák , hogy egy képzett személy segítségével eredeti alkatrészek .

LÉGSZŰRŐ

A szennyezett levegő szűrő csökkenti az erejét a belső égésű motor és növeli az üzemanyag- fogyasztást. A levegő szűrőt kell kell tisztítani után minden 5 órában a fűnyíró működését.

- Távolítsuk el a fedelet a a levegő szűrő ház (8) .
- Vegye ki a levegő szűrőt (18) (ábra. K) .
- Knock por ki , és fújja levegőt szűrő tiszta a kis nyomású sűrített levegővel .
- Telepítse a levegő szűrőt és a levegő szűrő fedelét .

FIGYELEM! Ahhoz, hogy elkerüljük a kockázatát a tűz, illetve a kialakulását a veszélyes gázok, a levegő szűrőt kell nem lehet mosni a benzin vagy más gyúlékony oldószereket.

GYÚJTÓGYERTYA

Mert megbízható működés a készüléket, az állapot a szikra dugó kell kell ellenőrizni időnként.

- Távolítsuk gyújtógyertya dugót húzal (19) a gyújtógyertya dugót (20) (ábra. L) .
- Telepítse a szikra dugó kulcs (21) és távolítsa el a szikra dugót.
- Tiszta a szikra csatlakozó érintkezők (ábra. M) .
- Ellenőrizze a rés közötti a gyújtógyertya dugót érintkezők (22) (ábra. N) .
- Ha szükséges , cserélje ki a szikra dugó és egy új ember.

TÁROLÁS

- Amikor tárolása a fűnyíró, ürítse a tüzelőanyag -rendszer teljes mértékben.
- Drain a tüzelőanyag- tartály, indítsa el a motort, és lehetővé teszi, hogy az abba fut a hiánya az üzemanyag.
- Minden évszakban használjon friss üzemanyagot. Soha használjon semmilyen tisztító szerek az üzemanyag tartály ez lehet károsíthatja a motort.
- Győződjön meg róla, hogy a szellőző lyukak a motor ház van nem akadályozott.
- Csak a karbantartási eljárások leírása az ezen kézikönyvben is lehet végezni ki a fűnyíró. Bármely más tevékenységek is csak lehet elvégezni az olyan meghatalmazott szolgáltató központ.
- Ez a nem engedélyezett, hogy hogy bármilyen változás a fűnyíró szerkezet.

- Ha nem használat, a kasza meg kell tárolni tiszta, egy sík felületre, egy száraz helyen, ki az autóval a gyerekek.
- Rendszeresen távolítsa el a fű maradványok.
- Soha tisztítsa a benzin fűnyíró fűnyíró a víz, agresszív folyadékok vagy oldószerek. Tisztítsa a benzin fűnyíró egy ecsettel, sűrített levegő vagy egy puha ronggyal.
- Rendszeresen ellenőrizze a feltétele a szikra dugó a belső égésű motor. Cserélje a kopott szikra dugót egy új egy ajánlott a gyártó.
- Használja a vágás kések ajánlott a gyártó.

FIGYELEM! Üzemanyagok és egy keverékben a alkohol (etil vagy metil) képes elnyelni a nedvességet, amely során tárolási vezet, hogy szétválásztása az üzemanyag- keverék komponensek és kialakulását a savak. Megsavanyodik benzin is károsíthatja a motort.

Minden fajta a hibák meg kell távolítani a gyártó meghatalmazott szerviz.

MŰSZAKI ADATOK

NÉVLEGES ADATOK

Benzin pázsit öntöző 52G670	
Paraméter	Érték
A motor űrtartalma	79 cm ³
Maximális motor teljesítmény	1,3 kW (1,8 KM)
Maximális sebesség terhelés nélkül	3050 perc ⁻¹
Karburátor	DY1P52F
Üzemanyag típusa	95 ólommentes benzin
motor olaj	For 4 ütemű kerti gépek
Spark dugó	F7RTC
Üzemanyag tartály kapacitás	1,2 l
Olaj tartály kapacitása	0,4 l
Grass doboz kapacitás	45 l
A vágási magasság beállításainak tartománya és száma	25-65 mm 5 elem
Önjáró hajtás	Nem
Talajtakarás	Nem
Oldalsó kislülés	Nem
Vágási szélesség	400 mm
Kés vastagsága	2,5 mm
Tömeg	19,5 kg
Year of termelés	2020
52G670 áll a mind a típus és a kijelölés az a gép	

ZAJ- ÉS REZGÉSDADATOK

Hang nyomás szint	$L_{pA} = 80,6 \text{ dB (A)}$ $K = 3 \text{ dB (A)}$
Mért hang teljesítmény szinten	$L_{wA} = 94 \text{ dB (A)}$ $K = 3 \text{ dB (A)}$
Az érték a rezgés gyorsulás	$a_{h1} = 3,95 \text{ m/s}^2$ $K = 1,5 \text{ m/s}^2$

Információk a zajról és a rezgésről

A szintje a zaj kibocsátott által eszköz van leirt által: a szintje a kibocsátott hang nyomás L_{pA} és a hang teljesítmény szinten L_{wA} (ahol K jelentése a mérési bizonytalanság). A rezgések kibocsátott által eszköz vannak leirt a értéke a rezgés gyorsulás egy a_{h1} (ahol K jelentése a mérési bizonytalanság).

A következő információkat : a kibocsátott hang nyomás szint L_{pA} hang teljesítmény szinten L_{wA} és az érték a rezgési gyorsulás egy óra

volt mérhető a megfelelő irányelv 2000/14 / EK zaj kibocsátása a környezetbe. A megadott vibráció szintjét egy órán is lehet használni, hogy hasonlítson eszközök és egy előzetes értékelést a vibrációs expozíciót.

A feltüntetett vibráció szintje is képviselő csak az alap felhasználásának a készülék. Ha a gép nem használt a különböző alkalmazások, illetve a különböző munka eszközök, a vibráció szintjét lehet változtatni. A magasabb vibrációs szintre kerül is befolyásolja az elégtelen vagy túl ritka karbantartás A készülék. Az okok megadott fenti lehet eredményezheti az olyan fokozott expozíció a rezgés során a teljes időszak működését.

Hogy pontosan megbeszélni expozíció a rezgés, fontolja időszakok, amikor a berendezés van kapcsolva ki, vagy ha ez van kapcsolva, de nincs használat. Miután az összes tényező lett volna gondosan vizsgálni a teljes vibrációs expozíció lehet lehet lényegesen alacsonyabb.

Annak érdekében, hogy megvédje a felhasználó ellen a hatások a rezgések, kiegészítő biztonsági intézkedéseket kell kell végrehajtani, mint például: rendszeres karbantartása, a készülék és üzemi eszközök, védelem a megfelelő hőmérsékletet a kezek és a megfelelő szervezet a munka.

KÖRNYEZETVÉDELEM



Az elektromos üzemű termékeket ne dobja ki a házi szeméttel, hanem azt adja le hulladékkezelésre, hulladékgyűjtésre szakosodott helyen. A hulladékkezeléssel kapcsolatos kérdéseire választ kaphat a termék kereskedőjétől, vagy a helyi hatóságoktól. Az elhasznált elektromos és elektronikai berendezések a természeti környezetre ható anyagokat tartalmaznak. A hulladékkezelésnek, újrahasznosításnak nem alávetett berendezések potenciális veszélyforrást jelentenek a környezet és az emberi egészség számára.

* A változtatás joga fenntartva!

A „Grupa Topex Spółka z ograniczoną odpowiedzialnością” Spółka komandytowa (székhelye: Varsó, ul. Pograniczna 2/4) (a továbbiakban: „Grupa Topex”) kijelenti, hogy a jelen használati utasítás (továbbiakban „Használati Utasítás”) tartalmával – ideértve többek között annak szövegével, a felhasznált fényképekkel, vázlatokkal, rajzokkal, valamint a formai megjelenéssel – kapcsolatos összes szerzői jog a Grupa Topex kizárólagos tulajdonát képezi és mint ilyenek jogi védelem alatt állnak, az 1994. február 4-i, a szerzői és ahhoz hasonló jogokról szóló törvényben foglaltak szerint (Dz.U. (Törvényközlöny) 2006. évf. 90. szám 631. tétel, a későbbi változásokkal). A Használati Utasítás egészének vagy bármely részletének haszoncszerzés céljából történő másolása, feldolgozása, közzététele, megváltoztatása a Grupa Topex írásos engedélye nélkül polgárjogi és büntetőjogi felelősségre vonás terhe mellett szigorúan tilos.



TRADUCEREA MANUALULUI ORIGINAL COSITOARE 52G670

AVERTIZARE! IMPORTANT! ÎNAINTE DE A UTILIZA DISPOZITIVUL, CITIȚI ACEST MANUAL CU ATENȚIE ȘI PĂSTRĂȚI-L PENTRU REFERINȚĂ VIITORĂ.

REGULAMENTE DE SIGURANȚĂ DETALIATE

INSTRUCȚIUNI DE SIGURANȚĂ PENTRU UTILIZAREA MAȘINILOR DE GAZAT

Siguranța de utilizarea benzină gazon cositoare în practică

1. Predarea

- Citiți cu atenție instrucțiunile. Deveniți familiarizat cu controalele și corectă utilizare a dispozitivului.
- Nu permite dispozitivul să fie operat de către copii sau persoane nefamiliare cu dispozitivului de operare instrucțiuni. Naționale reglementări pot specifica exact vârsta operatorului.

c) Nu cusi niciodată când alte persoane, în special copii sau animale de companie, sunt în apropiere.

d) Amintiți-vă că operatorul sau utilizatorul este responsabil pentru accidente sau amenințări pentru alte persoane sau pentru mediu.

2. Pregătirea

- Întotdeauna purta robust pantofi și lungi pantaloni atunci când cositul. Nu funcționează dispozitivul cu goale picioare sau în deschise sandale. Evitați îmbrăcămintea deteriorată, care este prea slabă sau are curele sau panglici suspendate.
- Verificați zona în care dispozitivul este să fie operat și îndepărtați orice obiecte care ar putea ajunge în dispozitiv.
- Înainte de utilizare, întotdeauna verificați de lame, șuruburi și cuțit de asamblare accesorii pentru uzură sau deteriorare. Înlocuiți piesele uzate sau deteriorate din truse pentru a le menține echilibrate. Înlocuiți etichetele deteriorate sau ilizibile.
- Realizați combustibil în aer liber, cu motorul rece. Niciodată nu alimentați cu combustibil sau deșurabați combustibil rezervor în timp ce motorul se execută.
- să fie atenți atunci când alimentarea cu combustibil și asigurati - vă că nu este nici o sursă de foc din apropiere.

3. Utilizare

- Nu blocați niciodată comenzile dispozitivului. Acest lucru poate duce la tine să -și piardă controlul a echipamentului și a provoca un accident.
- Nu porniți până la dispozitivul spațiilor interioare. Există este un risc de otrăvire sau de sufocare din acumularea de evacuare a gazelor.
- Cosiți numai la lumina zilei sau sub lumină artificială bună.
- Evitați tunderea umez iarbă.
- Asigurați - vă întotdeauna că picioarele dvs. sunt ferm pe pantă.
- Haide, nu fugi niciodată.
- cosi peste panta, niciodată în sus sau în jos.
- Fiți deosebit de atenți când schimbați direcția pe o pantă.
- Nu cosească pe excesiv pantă pante - până la un maxim de 15 de grade.
- să fie deosebit de atenți atunci când suport în sus sau trăgând mașina spre tine.
- Opriti unitatea de tăiere element (e) în cazul în care mașina trebuie să fie basculat atunci când acesta este în curs de mutat peste non iară suprafețe și atunci când acesta este în curs de transportat la și de la costitul zona.
- Nu utilizați aparatul cu deteriorate capace sau carcase și fără o siguranță dispozitiv, cum ca atașate capace și / sau iară fixative.
- Porniți motorul cu grijă așa cum instruiți, având îngrăirea că dvs. picioarele sunt departe de tăiere element (e).
- Nu înclinați aparatul atunci când de pornire motorului, cu excepția cazului în care acesta trebuie să fie înclinat pentru a începe. În acest caz, nu înclinați mai mult decât este necesar și ridicați doar partea care este departe de operator.
- Nu porniți dispozitivul în timp ce stați în fața deschiderii de descărcare.

Păstrați - vă mâinile și picioarele departe de rotație părți. Asigurați - vă că de descărcare de deschidere este nu blocat la toate ori.

Nu transporta puterea scula cu motorul de funcționare.

Opriti dispozitivul. Asigurați - vă că toate se deplasează piesele sunt nu în mișcare

– fiecare dată când te îndepărtezi de dispozitiv,

– înainte de a curăța sau împingerea prin priză,

– înainte de verificarea, curățarea sau repararea dispozitivului,

– după ce a fost lovit de un obiect străin. Verificați că dispozitivul este nu deteriorat și, dacă este necesar, reparați - l înainte de a reporni și operarea dispozitivului

dacă aparatul începe să vibreze excesiv (verificați imediat) –verificați pentru deteriorări,

–înlocuiți sau reparați orice piesă deteriorată,

–verificați și strângeți în vrac părți.

4. Întreținere și depozitare

- Oprii motorul și scoateți a scânteii de plug conduce înainte de service sau repararea
- Păstrați toate piulițele, șuruburile și șuruburile în stare bună pentru a vă asigura că unitatea funcționează în siguranță.
- Verificați iarbă colector frecvent pentru uzură sau deteriorare.
- Cu multi-cuțit pune în aplicare, să fie atent ca rotirea unuia de tăiere elementului poate provoca rotirea a altor lame.
- să fie atenți atunci când ajustarea aparatul pentru a evita obținerea dvs. degetele prinse între cele în mișcare cuțitele și fixe părți ale mașinii.
- să fie atenți atunci când manipularea de cuțite, chiar dacă unitatea este decuplată deoarece cuțitele pot încă roti.
- Înlocuiți piesele uzate sau deteriorate pentru siguranță. Folosiți numai piese de schimb și accesorii originale.

Explicația a pictogramelor utilizate



1 2 3 4 5



6 7 8 9 10

- AVERTISMENT: CITIȚI INSTRUCȚIUNI DE UTILIZARE!
- AVERTISMENT: A SE LĂSA LA ÎNDEMÂNĂ ALTEI PERSOANE!
- AVERTISMENT: PĂSTRAȚI MÂINILE ȘI PICIULUI ÎN LUNG DE LAME!
- Oprii motorul și scoateți a scânteii de plug fire, înainte de a începe orice întreținere sau reparații de muncă
- Păstrați o distanță sigură de suprafața fierbinte
- Utilizați personal de protecție echipament (siguranță ochelari de protecție, auz de protecție)
- Folosiți îmbrăcăminte de protecție
- Țineți copiii departe de instrument
- Protejați dispozitivul împotriva umezelii
- Reciclarea

CONSTRUCȚIE ȘI APLICARE

Mașina de tuns iarba pe benzină este un dispozitiv alimentat de un motor cu combustie internă în patru timpi . Mașina de tuns iarba pe benzină este utilizată pentru tunderea gazonelor în grădinile de acasă , precum și pentru suprafețele mai mari plantate cu iarbă , de ex . terenuri de sport și zone de recreere . Taie iarba colectat este în coșul pe iarbă . Doar folosiți accesorii care sunt potrivite pentru dumneavoastră dispozitiv și urmați în instrucțiunile din de operare manual. Benzină de gazon tuns iarba este destinat exclusiv pentru amatori utilizare .

AVERTIZARE! Nu utilizați dispozitivul contrar a acestuia destinat utilizării.

DESCRIEREA PAGINILOR GRAFICE

Numerotarea de mai jos se referă la componentele ale dispozitivului prezentat pe grafic paginile ale acestui manual.

- Mâner superior
- Pârghie frână motor
- Piulița de fixare a mânerului
- Capacul de descărcare din spate
- Mâner inferior
- Combustibil de umplere capac
- Maneta de sufocare

8. Carcasa filtrului de aer
9. Ulei de umplere capac
10. Coarda de cizmă
11. Roată de drum
12. Pârghie de reglare a înălțimii de tăiere .
13. Prindător de iarbă
14. Indicator nivel ulei
15. Dop de golire a uleiului
16. Cuțit de tăiat
17. Șurub de montare a cuțitului de tăiere
18. Filtru de aer .
19. Spark Plug sârmă .
20. Spark Plug
21. Spark Plug cheie
22. Spark Plug de contact .

* Nu pot fi diferențe între desenul și produsul.

ECHIPAMENTE ȘI ACCESORII

- Recipient de iarbă - 1 buc .
- Mâner inferior - 1 buc .
- Mâner superior - 1 buc .
- Suport de frânghie de pornire - 1 buc .
- Clips - 2 buc .
- Șuruburi , piulițe , șuruburi - 1 set .

PREGĂTIREA LUCRĂRII

AVERTIZARE! Nu folosiți mașina de tuns benzină fără dispozitivul de prindere a gazonului cu capacul de descărcare din spate ridicat.

AVERTIZARE! Toate de întreținere, reparații, ajustări și lucrărilor de pregătire a activităților trebuie să fie efectuate cu motor off.

ASAMBLARE MÂNER

- Se pune inferioară mânerul (5) în carcasă cositoare și (fig. A) și fixați - l cu cele furnizate șuruburi (Fig. B) .
- Atașați superior mânerul (1) la inferior mânerul (5) cu cele furnizate șuruburi și aripilor piulițele (Fig. C) .
- Instalați de pornire coarda mânerul de pe dreapta partea a superioară mânerului (1) și trece demarorului coarda (10) prin mânerul.
- Atașați direcției cablului la ghidon cu cele clemele furnizate (fig. D) .

ACHIZAREA COȘULUI DE IARBĂ

- Ridicați sus posterior de evacuare învelișul (4) .
- Hang iarba colector (1 3) din spate de evacuare evacuare folosind cele două capturi „ o ” pe superioară a cositoare carcasi (fig. E) .

• Coborâți spate refulare apărătoarea (4) .
Iarba colector este ținut în loc de primăvară forța de spate de descărcare garda. Iarba Catcher are o convenabil de transport mâner pentru a goli - l de iarbă decupaje.

AVERTIZARE! Asigurați - vă întotdeauna că dispozitivul de prindere a ierbii este atașat corect.

REGLAREA ÎNĂLȚIMII DE TĂIERE

- Tăiere înălțime este reglată cu înălțimea -of- tăiat pârghie (12) în 5 poziții dintru de 25 - 65 de ani mm .
- Trageți înapoi tăiere înălțimii de reglare pârghiei (12) (fig. F) .
 - Selectați dorită de cosit înălțime prin deplasarea cositul de reglare maneta .

• Așezați de tăiere înălțimea de reglare a pârghiei într - una dintre cele selectate locașurilor din de tăiere înălțime de reglare a pârghiei de blocare (12) , pe tuns carcasa (fig. F) .

AVERTIZARE! De tăiere Înălțimea este setat simultan pe toate cele patru drumuri roți.

UMPLEREA CU ULEI DE MOTOR

AVERTIZARE! Nu porniți benzină mașina de tuns iarbă, fără ulei, o astfel de pornire se va deteriora motorului.

- Deșurubați ulei de umplere capac (9) .
- Se toarnă în pregătit cantitatea de ulei .
- Verificați uleiului nivelul pe jojei (14) (fig. G) .
- Șurub pe ulei de umplere dopul (9) .

AVERTIZARE! Schimbarea uleiului pentru prima oară după 5 ore de funcționare și apoi la fiecare 25 de ore de funcționare . Se scurge uleiul într - un rezistent la ulei container prin desurubarea uleiului de golire dopul (15) (fig. G) .

UMPLERE CU BENZINA

AVERTIZARE! Unleaded benzină cu o cifră octanică număr de 95 trebuie să fie utilizat drept combustibil pentru benzină gazon cositoare.

- Deșurubați combustibil de umplere capacul (6).
- Se toarnă benzină în rezervor și strângeți combustibil de umplere capacul (6).

AVERTIZARE! După realimentare, asigurați- vă că capacul de umplere a combustibilului este strâns bine. Nu permiteți de combustibil la deversare.

AVERTIZARE! Cele mai multe dintre problemele cu interne de ardere motoare sunt direct sau indirect legate de tipul de combustibil utilizat.

FUNCȚIONARE / SETĂRI

PORNIREA MOTORULUI

AVERTIZARE! În nici un caz ar trebui să mașina de tuns iarbă să fie folosit fără a gârziile instalate. Utilizarea de incorecte sau deteriorate gârzi poate provoca grave prejudicii.

AVERTIZARE! Utilizarea unui cuțit de tăiere incorect sau uzat va crește vibrațiile.

Mașina de tuns iarbă pe benzină este echipată cu un sistem pentru a preveni pornirea accidentală.

- Mișcați sugrumare pârghia (7) la " START " poziția (Fig. H) .
- Trageți motorului de frână pârghia (2) la superioară mânerul (1) (fig. I) .
- Trageți starter coarda (10) brusc .
- După pornire cositoare , setați sugrumare pârghia (7) la „ RUN ” poziția

OPRIREA MOTORULUI

- Eliberați motorului de frână pârghia (2) din superioară mânerul (1)

AVERTIZARE! Lama continuă să se deplaseze timp de câteva secunde după motorul se oprește.

AVERTIZARE! Nu folosiți niciodată mașina de tuns benzină în ploaie sau într-un mediu umed. Nu lucrați niciodată cu un dispozitiv deteriorat. Toate părțile trebuie să fie corect instalate și să îndeplinească în cerințele care asigură buna funcționare a

benzină de gazon tuns iarbă. Orice deteriorat de siguranță componentă sau o parte ar trebui să fie reparate sau înlocuite imediat.

AVERTIZARE! Înainte de a începe roata de unitate, asigurați - vă că nu este nici un obstacol în calea de tuns iarbă.

SFATURI PENTRU UTILIZARE SIGURĂ

- Mutați mașina de tuns iarbă cu o mișcare lină, ținând mânerul cu ambele mâini.
- Când mașina de tuns iarbă se execută, păstrați - l departe de greu obiecte și culturi.
- Mașina de tuns iarbă poate doar să fie de ocazie atunci când iarbă este uscată.
- Frecvență golirea de iarbă Catcher (după 2/3 plin de ea) va asigura o mai eficientă costul de proces (plastic clapeta de pe partea de sus capacul de iarbă Catcher indică modul în care întregul Catcher este)

Mașina de tuns iarbă poate fi utilizat cu sau fără iarbă de colectare montat. Notă, cu toate acestea, că spate de descărcare apărătoarea trebuie să fie pliat în jos atunci când tunde fără iarbă de colectare.

AVERTIZARE! Masina de tuns Motorul devine foarte fierbinte atât în timpul funcționării și imediat după operație. Atingerea acestuia poate provoca arsuri ale pielii.

AVERTIZARE! De evacuare Gazele conțin carbon monoxidul, inhalare a ceea ce poate provoca otrăvire. Prin urmare, nu rulați niciodată dispozitivul în interior sau în zone slab ventilate. Nu porniți niciodată mașina de tuns iarbă în interior sau în apropierea materialelor inflamabile.

ÎNGRIJIRE ȘI ÎNȚEȚINERE

AVERTIZARE! Înainte de a începe curățarea, verificarea sau repararea tuns iarbă, asigurați - vă că mașinii motorului este oprit și nu fierbinte. Deconectați de sârmă de la scântieie mufă pentru a preveni accidentală a motorului de pornire.

SCHIMBAREA CUȚITULUI TĂIERE

- Scoateți iarbă colector (13) .
- Așezați mașina de tuns iarbă „ deoparte ”.
- Cu fermitate apucați tăiere cuțitul (16) (purtăți protecție mânuși) (fig. J) .
- Deșurubați de tăiere cuțit de montaj șurubul (17) cu o cheie prin rotirea - l spre stânga .
- Înlocuiți sau ascuți de tăiere cuțitul (atunci când înlocuirea de tăiere cuțitul cu un nou unul, acesta trebuie să fie de aceeași dimensiune) .
- Atașați tăiere cuțitul în inversă ordinea ca mai sus .
- Ascuire sau înlocuirea a de tăiere cuțit este cel mai bine încredințat pentru o calificare persoană care utilizează originale piese

FILTRU DE AER

Un murdar aer filtru reduce puterea de ardere a motorului și crește combustibilul consum. De aer filtrul trebuie să fie curățate după fiecare 5 ore de tuns funcționare.

- Scoateți capacul din aerului filtrului carcasei (8) .
- Demontați aer filtrul (18) (fig. K) .
- Knock praful off și sufla aer filtru curat cu joasă presiune comprimat de aer .
- Instalați de aer filtrul și aerul filtrului capacul .

AVERTIZARE! Pentru a evita riscul de incendiu sau formarea de periculoase vapori, aerul filtrului trebuie să nu fie spălate în benzină sau alte inflamabile solvenți.

BUJIE

Pentru siguranță funcționare a dispozitivului, starea de scântei și ștecherul trebuie să fie verificată periodic.

- Scoateți scântei Mufă de sărmă (19) de la scântei mufă (20) (Fig. L) .
- Instalați scântei mufă cheii (21) și îndepărtați scântei bușonul.
- Curățați de scântei de priza de contact (fig. M) .
- Verificați diferența dintre cele scântei priza de contact (22) (Fig. N) .
- Dacă este necesar , înlocuiți scântei și ștecherul cu un nou unul.

DEPOZITARE

- Când depozitarea cositoare, goliți combustibil sistem complet.
- Scurgeți combustibil rezervor, porniți motorul, și permite - l să se oprească de funcționare pentru lipsa de combustibil.
- Folosiți combustibil proaspăt în fiecare sezon. Niciodată nu folosiți orice curățare agenți în combustibil rezervor ca acest lucru poate deteriora motorului.
- Asigurați - vă că de ventilație găuri ale motorului carcasei sunt nu obstrucționate.
- Numai de întreținere procedurile descrise în acest manual pot fi efectuate în pe mașina de tuns iarbă. Orice alte activități pot fi efectuate numai de un centru de service autorizat.
- Acesta este nu este permis să facă orice modificări la mașina de tuns iarba structurii.
- Atunci când nu este în uz, mașina de tuns iarbă trebuie să fie depozitate curate, pe un apartament de suprafață, într - un uscat loc, din îndemână de copii.
- Îndepărtați în mod regulat reziduurile de iarbă.
- Nu curățați niciodată mașina de tuns iarba pe benzină cu apă, fluide agresive sau solvenți. Curățați mașina de tuns benzină cu o perie, aer comprimat sau o cârpă moale.
- Periodic verifica starea de scântei fișa de ardere motorului. Înlocuiți uzată scântei și ștecherul cu un nou unul recomandat de fabricant.
- Utilizați de tăiere cuțite recomandate de fabricant.

AVERTIZARE! Combustibilii cu un adaos de alcool (etil sau metil) poate absorbi umezeala, care în timpul de depozitare duce la separarea a combustibililor amestecului componentelor și formarea de acizi. Acidulată benzina poate deteriora motorului.

Toate tipurile de defecte ar trebui eliminate de către service- ul autorizat al producătorului.

SPECIFICAȚII TEHNICE

DATE EVALUATE

Mașină de tuns iarba pe benzină 52G670	
Parametru	Valoare
Capacitatea motorului	79 cm ³
Puterea maximă a motorului	1,3 kW (1,8 KM)
Viteza maximă fără sarcină	3050 min ⁻¹
Carburator	DY1P52F
Tipul de combustibil	95 benzină fără plu mb
Ulei de motor	Pentru echipamente de grădiniță în 4 timpi
Spark Plug	F7RTC
Combustibil rezervor de capacitate	1,2 l
Capacitatea rezervorului de ulei	0,4 l
Capacitatea cutiei de iarbă	45 l
Gama și numărul de tăiere înălțime se tăi	25-65 mm 5 articole

Transmisie autopropulsată	Nu
Mulcire	Nu
Descărcare laterală	Nu
Lățimea de tăiere	400 mm
Grosimea cuțitului	2,5 mm
Masa	19,5 kg
Anul de producție	2020
52G670 standuri pentru atâț tipul și denumirea de mașinii	

DATE DE ZGOMOT ȘI VIBRAȚIE

Nivelul presiunii sonore	Lp _A = 80,6 dB (A) K = 3 dB (A)
Nivelul de putere sonor măsurat	Lw _A = 94 dB (A) K = 3 dB (A)
Valoarea de vibrație accelerații	a _h = 3,95 m / s ² K = 1,5 m / s ²

Informații despre zgomot și vibrații

Nivelul de zgomot emis de dispozitivul este descris prin: nivelul de emis sunetului presiunii Lp_A și sunet de putere nivelul Lw_A (unde K este măsurarea incertitudinii). De vibrațiile emise de către dispozitivul sunt descrise prin valoarea de vibrație accelerației unui h_n (unde K este măsurarea incertitudinii).

Următoare informații : emise de sunet de presiune la nivel Lp_A sunet de putere la nivel Lw_A și valoarea de vibrație accelerației o_{ora} au fost măsurate în conformitate cu Directiva 2000/14 / CE privind zgomotul emisiei în mediul înconjurător. Dat vibrație Nivelul o_{ora} poate fi folosit pentru a compara dispozitive și pentru un preliminar de evaluare a vibrațiilor expunerii.

A declarat vibrații Nivelul este reprezentativ doar pentru bază utilizarea a dispozitivului. Dacă aparatul este utilizat pentru diferite aplicații sau cu diferite de lucru instrumente, vibrație nivelul se poate schimba. Mai mare vibrație nivel va fi influențată de insuficiență sau prea rare de întreținere a dispozitivului. De motivele prezentate mai sus, poate duce la o crescută a expunerii la vibrație în timpul întregii perioade de funcționare.

Pentru acuratețe estima expunerea la vibrații, ia în considerare perioadele când echipamentul este transformat oprit sau când acesta este pornit, însă nu în uz. După ce toți factorii au fost evaluați cu atenție, expunerea globală la vibrații poate fi semnificativ mai mică.

Pentru a proteja utilizatorul împotriva a efectelor de vibrații, suplimentare de siguranță măsuri ar trebui să fie puse în aplicare, cum ar fi: periodice de întreținere a dispozitivului și de lucru instrumente, de protecție a corespunzătoare temperaturii de mâini și de buna organizare a muncii.

PROTECȚIA MEDIULUI



Produsele cu alimentare electrică nu trebuie aruncate împreună cu deșeurile menajere, ele trebuie predate pentru eliminare unor unități speciale. Informații cu privire la eliminarea acestora sunt deținute de vânzătorul produsului sau de autoritățile locale. Echipamentul electric și electronic uzat conține substanțe care nu sunt indiferente pentru medii înconjurătoare. Echipamentul nesupus reciclării constituie un pericol potențial pentru mediu și sănătatea umană.

* Se rezervă dreptul de a face schimbări.

„Grupa Topex Spółka z ograniczoną odpowiedzialnością” Spółka komandytowa cu sediul în Varșovia, ul. Pograniczna 2/4 (mai departe : „Grupa Topex”) informează că, toate drepturile autorului referitor la prezenta instrucțiune (mai departe „instrucțiuni”), adică texturile ei, fotografiile inserate, schemele, desenele , cât și compoziția ei, depind exclusiv de Grupa Topex și sunt supuse protejate de drept în conformitate cu legea din 4 februarie 1994, referitor la drepturile autorului și drepturile înrudite (Monitorul Oficial 2006 nr 90 poziția 631 cu modificările ulterioare). Copierea, transformarea, publicarea, modificarea instrucțiunilor, în întregime sau numai unor elemente cu scop comercial, fără acceptul în scris al firmei Grupa Topex este strict interzisă și în consecință poate fi trasă la răspundere civilă și penală.



PŘEKLAD PŮVODNÍ PŘÍRUČKY SEKAČKA 52G670

VAROVÁNÍ! DŮLEŽITÉ! PŘED POUŽITÍM ZAŘÍZENÍ SI POZORNĚ PŘEČTĚTE TENTO MANUÁL A USCHOVEJTE JE PRO BUDOUCÍ REFERENCI.

PODROBNÉ BEZPEČNOSTNÍ PŘEDPISY

BEZPEČNOSTNÍ POKYNY PRO POUŽÍVÁNÍ BENZÍNOVÝCH SEKAČEK

Safety of používání benzínu sekačky na trávu v praxi

1. Výuka

- Přečtěte si návod pečlivě. Staňte se seznámit s ovládacími prvky a správným použitím tohoto zařízení.
- Nikdy umožnit zařízení, které mají být provozovány prostřednictvím dětí nebo osobami neznámými pomocí zařízení provozní pokyny. Národní předpisy mohou stanovit na přesný věk obsluhy.
- nikdy sekat, když jiní lidé, zejména děti, nebo domácí zvířata, jsou v blízkosti.
- Nezapomeňte, že provozovatel či uživatel je odpovědný za úrazy nebo ohrožení pro ostatní lidi a životní prostředí.

2. Příprava

- Při sekání vždy noste pevnou obuv a dlouhé kalhoty. Nenechte pracovat na zařízení s bosýma nohama nebo v otevřených sandálech. Vyvarujte se poškozeného oděvu, který je příliš volný nebo má zavěšené pásky nebo stuhy.
- Zkontrolujte, zda je oblast, kde zařízení má být provozováno a odstraňte veškeré předměty, které by mohly dostat do na zařízení.
- Před použitím, vždy zkontrolujte na nože, šrouby a nůž montážní příslušenství k opotřebením nebo poškození. Vyměňte opotřebené nebo poškozené díly v sadách, aby byly vyvážené. Vyměňte poškozené nebo nečitelné štítky.
- Tankujte venku se studeným motorem. Nikdy natankovat nebo vysroubovat na palivovou nádrž, zatímco motor je spuštěn.
- Buďte opatrní při doplňování paliva a dělat jistý, že tam je žádný zdroj z ohně v okolí.

3. Použití

- Nikdy neblokuje ovládací prvky zařízení. To může způsobit, budete se ztratit kontrolu tohoto zařízení a způsobit k nehodě.
- Nezačínajte se na zařízení interiéru. K dispozici je riziko z otravy nebo udušení z hromadění z výfukových plynů.
- Sekejte pouze za denního světla nebo za dobrého umělého světla.
- Vyvarujte se sekání mokré trávy.
- vždy provést jisti, že vaše nohy jsou pevně na svahu.
- No tak, nikdy neutíkejte.
- Mow napříč do svahu, nikdy nahoru nebo dolů.
- Při změně směru na svahu buďte obzvláště opatrní.
- Nepoužívejte sekat na nadměrně šikmých svahů - až na maximálně 15 stupňů.
- musí být zvláště opatrní při zálohování nahoru nebo tažení na stroj k vám.
- Vypnout pohon z řezacího prvku (S), pokud stroj musí být naklonit, pokud to je se pohybuje přes jiné než travnatých ploch, a když to je právě transportován do a z sekání oblasti.
- nesmí používat na stroj s poškozenými kryty nebo pouzder a bez s bezpečnostním zařízením, jako jako připojené kryty a / nebo trávy lapače.
- Nastartujte motor opatrně jako pokyn, přičemž pozor, aby vaše nohy jsou daleko od řezacího prvku (ů).
- Nepoužívejte naklonit se stroj při spuštění na motoru, s výjimkou, kdy je potřeba, aby se naklonil ke startu. V tomto případě, ne nakláňt více než nutné a jen zvednout část, která je daleko od obsluhy.

- Nestartujte zařízení, když stojíte před vypouštěcím otvorem.
- Udržte své ruce a nohy daleko od rotujících částí. Udělat si jistý, že výřový otvor je není blokována na všech dob.
- nesmí nosit na elektrické nářadí s motorem běžícím.
- Zastavte zařízení. Udělat si jistý všechny pohyblivé díly jsou není v pohybu
 - každý čas budete chodit daleko od zařízení,
 - před čištěním nebo tlačí skrz na výstupu,
 - před kontrolou, čištěním nebo opravou na zařízení,
 - poté byl zasažen cizí předmět. Zkontrolujte, že zařízení je není poškozen a, pokud to nutné, opravt ji před opětovným a provozu na zařízení pokud přístroj začne se vibruje nadměrně (check okamžitě)
 - kontrolovat na poškození,
 - vyměňte nebo opravte jakoukoli poškozenou část,
 - zkontrolujte a dotáhněte uvolněné díly.

4. Údržba a skladování

- Zastavte motor a vyjměte na zapalovací zásuvné kabely před servisem nebo opravu
- Udržte všechny matice, šrouby a šrouby, v dobrém stavu, aby zajistily, že přístroj funguje bezpečně.
- Zkontrolujte, zda je sběrný kolektor často k opotřebením nebo poškození.
- s více nožových nářadí, se opatrně, protože otáčení jednoho řezacího prvku může dojít k otočení o dalších lopatek.
- Buďte opatrní při úpravě na stroj, aby se zabránilo dostat své prsty zachycené mezi s pohyblivými noži a pevnými částmi tohoto stroje.
- Buďte opatrní při manipulaci s noži, i když pohon je odpojen, protože nože mohou stále otáčet.
- Z důvodu bezpečnosti vyměňte opotřebované nebo poškozené díly. Používejte pouze originální náhradní díly a příslušenství.

Vysvětlení z piktogramů použit

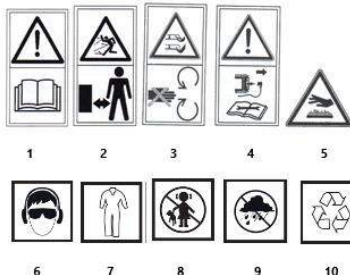

1. UPOZORNĚNÍ: PŘEČTĚTE SI NÁVOD K POUŽITÍ!
2. UPOZORNĚNÍ: UCHOVÁVEJTE NĚJDE MIMO DOSAH DALŠÍ OSOBY!
3. UPOZORNĚNÍ: RUKY A NOHY NECHÁVEJTE OD KOTOČŮ!
4. Zastavte motor a vyjměte na zapalovací zástrčky dráty před zahájením jakékoliv údržby nebo opravy práce
5. Udržovat si bezpečnou vzdálenost od horkého povrchu
6. Používejte osobní ochranné prostředky (ochranné brýle, ochranu sluchu)
7. Používejte ochranný oděv
8. Udržujte děti pryč od nástroje
9. Chránit na zařízení proti vlhkosti
10. Recyklace

KONSTRUKCE A APLIKACE

Benzín trávnik sekačka je přístroj napájen pomocí se čtyřdobým vnitřním spalovacím motorem . Benzínová sekačka na trávu se používá pro sekání trávniku v domácích zahradách as stejné jako větší plochy osázené s trávou , např . sportovní hřiště a rekreační oblasti . Cut tráva shromáždí je v koš na v trávě . Pouze pomocí příslušenství , které jsou vhodné pro váš přístroj a postupujte podle pokynů v v operačním manuálu. Benzínová sekačka na trávu

je určen výhradně pro amatérské použití .

VAROVÁNÍ! Nemají použít na zařízení v rozporu se jeho zamýšlené použití.

POPIS GRAFICKÝCH STRÁN

Číslování níže odkazuje na součásti tohoto zařízení, znázorněné na grafických stránkách v tomto návodu.

1. Horní rukojeť
2. Páčka motorové brzdy
3. Upevňovací matice rukojeti
4. Zadní vypouštěcí kryt
5. Spodní rukojeť
6. Palivové plnicí uzávěr
7. Páčka sytiče
8. Kryt vzduchového filtru
9. Olej plnicí uzávěr
10. Zaváděcí lano
11. Silniční kolo
12. Páka pro nastavení výšky sečení .
13. Zachycovač trávy
14. Olej úroveň indikátor
15. Vypouštěcí zátka oleje
16. Řezací nůž
17. Upevňovací šroub řezacího nože
18. Vzduchový filtr .
19. Zapalovací svíčka dráty .
20. Zapalovací svíčka
21. Zapalovací svíčka Klíč
22. Spark zásuvné kontakty .

* K dispozici mohou být rozdíly mezi na výkresu a produktu.

VYBAVENÍ A PŘÍSLUŠENSTVÍ

- | | |
|-----------------------------|------------|
| 1. Zachycovač trávy | - 1 ks . |
| 2. Spodní rukojeť | - 1 ks . |
| 3. Horní rukojeť | - 1 ks . |
| 4. Držák startovacího lana | - 1 ks . |
| 5. Spony | - 2 ks . |
| 6. Šrouby , matice , šrouby | - 1 sada . |

PŘÍPRAVA K PRÁCI

VAROVÁNÍ! Ještě provozovat benzinovou sekačku, aniž by na trávy chytač se zadním výtláčné víko zvednuté.

VAROVÁNÍ! Všechny údržba, opravy, úpravy a práce přípravné činnosti musejí být prováděny s motorem off.

MONTÁŽ MONTÁŽ

- Umístěte na spodní rukojeť (5), v na krytu žacího stroje a (obr. A) a upevnit ho na základě dodaných šroubů (obr. B) .
- Připojit na horní rukojeti (1) na na spodní rukojeti (5), s v dodaných šroubů a křídlových matic (obr. C) .
- Instalovat na startovací lano rukojeť na pravé straně části v horní části rukojeti (1) a projít se startovací lano (1 : 0) až do rukojeti.
- Připojit na řízení kabel k na řídítka s se svorkami stanovených (obr. D) .

PŘIPOJENÍ TRÁVNÍHO KOŠÍKU

- Zvedněte nahoru na zadní vypouštěcí kryt (4) .
- Hang trávy lapač (1 3), z na zadní vypouštěcího výstupu pomocí na dvě západky „ „ na v horní části na žací pouzdra (obr. E) .
- Spustte na zadní vypouštěcí kryt (4) .

Trávy chytač je držen na svém místě pomocí pružinové síly na zadní vypouštěcí krytu. Trávy chytač má s výhodnou nosnou rukojeť vyprázdnit ji z travních odřezků.

VAROVÁNÍ! Vždy, aby jisti, že trávy catcher je správně připojen.

SERÍZENÍ VÝŠKY SEČENÍ

Řezná výška se nastaví pomocí s výškou -ofps řezu páky (12), v 5 polohách od 25 - 65 mm.

- Vytáhnout zpět na řezné výšky nastavení páky (12) (obr. F) .
- Vyberte si požadovanou sekání výšku o pohybu na sečení nastavení páky .
- Umístěte na řezné výšky nastavení páky v jednom z na vybraných vybrání v na řezné výšky nastavení páky zámku (12), na k žací krytu (obr. F) .

VAROVÁNÍ! Řezná výška je nastaven současně na všech čtyřech silničních kol.

PLNĚNÍ MOTOROVÝM OLEJEM

VAROVÁNÍ! Nezačínajte benzinovou sekačku bez oleje, jako výchozí bude poškození na motoru.

- Vyšroubovat na olej plnicího uzávěru (9) .
- Pour na v připravované množství z oleje .
- Zkontrolujte, zda je olej hladinu na na měřky (1 4) (obr. G) .
- Šroub na na olej plnicí zátky (9)

VAROVÁNÍ! Změnit na olej pro v prvním okamžiku po 5 hodin v provozu a potom každých 25 hodin z provozu . Drain na olej do jako odolné proti oleji kontejneru podle odšroubování na olejové vypouštěcí zátka (15) (obr. G) .

PLNĚNÍ BENZÍNEM

VAROVÁNÍ! Bezolovnatý benzin s s oktanovým číslem 95 by měl být použit jako palivo pro benzin sekačky na trávu.

- Vyšroubovat na palivové plnicí uzávěr (6) .
- Pour benzin do do nádrže a utáhnout na palivové plnicí uzávěr (6)

VAROVÁNÍ! Po doplnění paliva, aby si jisti palivové plnicí uzávěr je utažena pevně. Nenechte, aby palivo do úniku.

VAROVÁNÍ! Většina problémů s vnitřním spalováním motory jsou přímo nebo nepřímo souvisí s typem z paliva používaného.

PROVOZ / NASTAVENÍ

SPUŠTĚNÍ MOTORU

VAROVÁNÍ! Za žádných okolností by se sekačka být použity bez na strážce nainstalovaných. Použití z nesprávných nebo poškozených krytů může způsobit vážné zranění.

VAROVÁNÍ! Používání je nesprávné nebo opotřebovanou řezací nůž se zvýší vibrace.

Benzinová sekačka na trávu je vybavena systémem zabraňujícím náhodnému spuštění.

- Pohybem v sytiče páku (7), aby se " START " polohy (Obr. H) .
- Vytáhněte na motoru brzdovou páku (2), aby na horní rukojeti (1) (obr. I) .
- Ostře zatáhněte za startovací lanko (1 0) .
- Po spuštění na sekačku , nastavte na sytiče páky (7), aby se „ RUN " polohy

VYPNUTÍ MOTORU

- Uvolníte na motoru brzdovou páku (2) od do horní rukojeti (1).

VAROVÁNÍ! Čepel pokračuje do pohybovat po dobu několika sekund po motor se zastaví.

VAROVÁNÍ! Benzinovou sekačku nikdy nepoužívejte v dešti nebo ve vlhkém prostředí. Nikdy nepracujte s poškozeným zařízením. Všechny díly by měly být správně nainstalován a splňují s požadavky na zajištění řádného fungování tohoto benzínu sekačky na trávu. Jakékoli poškozené bezpečnostní komponenty nebo části by měly být opraveny nebo vyměnit okamžitě.

VAROVÁNÍ! Před zahájením na kola disk, aby si jisti, že tam je žádná překážka v cestě k sekačce.

TIPY PRO BEZPEČNÉ POUŽITÍ

- Přesunout na sekačku na hladkém pohybu, držet rukojet' oběma rukama.
- Když sekačka je spuštěn, držet ji pryč od tvrdých předmětů a plodin.
- Sekačka může jen být použitý při tráva je suchá.
- Časté vyprazdňování z trávy chytáč (po 2/3 plně z něj), se zajistí se více účinný při sečení procesu (plastové klapky na horním krytu z trávy chytáč ukazuje, jak plně chytáč je)
- Sekačka může být použit s nebo bez k trávy catcher opatřen. Poznámka, nicméně, že zadní vypouštění kryt musí být sklopit dolů při sekání, aniž by na trávy chytáč.

VAROVÁNÍ! Sekačka motor dostane velmi horké i během provozu a bezprostředně po operaci. Dojemně to může způsobit kožní popáleniny.

VAROVÁNÍ! Tyto výfukové plyny obsahují oxid uhelnatý, tím inhalace z kterých může způsobit otravu. Z tohoto důvodu, nikdy spustit zařízení interiéru nebo ve špatně větraných prostorách. Sekačku nikdy nespouštějte v interiéru nebo v blízkosti hořlavých materiálů.

PÉČE A ÚDRŽBA

VAROVÁNÍ! Před zahájením čištění, kontrolu nebo opravu na sekačku, aby jisti, že na stroje motor je zastaven a není horko. Odpojte kabel od zapalovací svíčky, abyste zabránili náhodnému nastartování motoru.

VÝMĚNA ŘEZNÉHO NŮŽE

- Odstraňte na sběrný koš (13) .
- Ležel na sekačku „ stranou “.
- Pevně uchopit na řezací nůž (16) (nosit ochranné rukavice) (obr. J) .
- Vyšroubovat na řezací nůž upevňovací šroub (17) se s klíčem podle otáčením ho na na levé straně .
- Nahradit nebo zaostrění na řezací nůž (při výměně na řezný nůž se za novou jednou, to musí být o stejné velikosti) .
- Připojit na řezací nůž v v opačném pořadí , jak výše .
- Ostrění nebo náhrada ze na řezacím nožem je nejlépe svěřeno do na kvalifikovanou osobu s použitím originálních dílů .

VZDUCHOVÝ FILTR

- Znečištěný vzduch filtr snižuje se výkon z spalovacího motoru a zvyšuje paliva spotřeby. Vzduchový filtr by měl být vyčištěn po každých 5 hodinách z sekačka provozu.
- Odstraňte na kryt ze v vzduchového filtru pouzdra (8) .
 - Odstraňte na vzduchový filtr (18) (obr. K) .

- Zaklepat prach off a vyhodit vzduchový filtr čistý s nízkým tlakem stlačeného vzduchu .
- Nainstalovat na vzduchový filtr a do vzduchového filtru kryt .

VAROVÁNÍ! Aby nedošlo k riziku z požáru nebo k tvorbě všech nebezpečných par se vzduchový filtr musí nelze promyty v benzínu nebo jiných hořlavých rozpouštědel.

ZAPALOVACÍ SVÍČKA

Pro spolehlivý provoz tohoto zařízení je podmínkou k zapalovací zástrčky by měla být kontrolována pravidelně.

- Odstraňte zapalovací svíčky drát (19) od zapalovací svíčky (20) , (Obr. L) .
- Nainstalovat na zapalovací svíčky klíčem (21) a odstranit na zapalovací svíčku.
- Vyčistěte je jiskra zásuvné kontakty (obr. M) .
- Zkontrolujte, zda je rozdíl mezi v zapalovacích svíček kontakty (22) (Obr. N) .
- -Li to nutné , vyměňte je zapalovací svíčku se s novým jeden.

ÚLOŽNÝ PROSTOR

- Při skladování na sekačku, vyprázdnit do palivového systému úplně.
- Vypustte na palivovou nádrž, nastartujte motor a umožňují to, aby zastavit běh pro nedostatek z pohonných hmot.
- Každou sezónu používejte čerstvé palivo. Nikdy používat žádné čisticí prostředky v palivové nádrži, jak to může způsobit poškození na motoru.
- Udělat si jisti, že jsou větrací otvory motorového krytu jsou není bráněno.
- Pouze na údržbu postupy popsán v této příručce mohou být prováděny ven na sekačce. Jakékoli další aktivity mohou jen být provedena pomocí s autorizovaným servisním centru.
- To je není dovoleno, aby provést jakékoliv změny k sekačky struktury.
- Když ne v použití je sekačka by měl být uložen v čistotě, na rovném povrchu, na suchém místě, mimo dosah všech dětí.
- Pravidelně odstraňujte zbytky trávy.
- Nikdy vyčištění benzinová sekačka na trávu s vodou, agresivních kapalin nebo rozpouštědel. Vyčistěte benzinovou sekačku s kartáčem, stlačeným vzduchem nebo s měkkým hadříkem.
- Pravidelně kontrolovat na stav na zapalovací zástrčky spalovacího motoru. Vyměnit si opotřebené zapalovací svíčku s novým jeden doporučený od výrobce.
- Použijte k řezné nože doporučené od výrobce.

VAROVÁNÍ! Paliva s s příměsí z alkoholu (ethyl nebo methyl), může absorbovat vlhkost, která v průběhu skladování vede k oddělení z palivových směsí složek a tvorbou z kyselin. Oxyseli benzin může dojít k poškození na motoru.

Všechny druhy z poruch by měly být odstraněny podle výrobce autorizovaného servisu.

TECHNICKÉ SPECIFIKACE

HODNOCENÉ ÚDAJE

Benzinová sekačka na trávu 52G670	
Parametr	Hodnota
motor kapacita	79 cm ³
Maximální výkon motoru	1,3 kW (1,8 km)
Maximální rychlost bez zatížení	3050 min ⁻¹
Karburátor	DY1P52F
Typ paliva	95 bezolovnatého benzínu

Motorový olej	Pro čtyřtákní zahradní techniku
Zapalovací svíčka	F7RTC
Palivová nádrž Kapacita	1,2 l
Olejevé nádrže kapacita	0,4 l
Kapacita travního boxu	45 l
Rozsah a počet z řezných výškových nastavení	25-65 mm 5 poloh
Pohon s vlastním pohonem	Ne
Mulčování	Ne
Boční výboj	Ne
Šířka řezu	400 mm
Tloušťka nože	2,5 mm
Hmotnost	19,5 kg
Year of výroby	2020
52G670 stojí za to jak na druhu a určení všech na stroji	

„Grupa Topex Spółka z ograniczoną odpowiedzialnością“ Spółka komandytowa so sídlem vo Varšave, ul. Pograniczna 2/4 (ďalej iba: „Grupa Topex“) informuje, že všetky autorské práva k obsahu tohto návodu (ďalej iba: „Návod“), v rámci toho okrem iného k jeho textu, uvedeným fotografiám, náčrtom, obrázkom a k jeho štruktúre, patria výhradne spoločnosti Grupa Topex a podliehajú právnej ochrane podľa zákona zo dňa 4. februára 1994, O autorských a obdobných právach (tj. Dz. U. (Zbierka zákonov Poľskej republiky) 2006 č. 90 položka 631 v znení neskorších zmien). Kopírovanie, spracovávanie, publikovanie, úprava tohto Návodu ako celku alebo jeho jednotlivých častí na komerčné účely, bez písomného súhlasu spoločnosti Grupa Topex, sú prísne zakázané a môžu mať za následok občianskoprávne a trestnoprávne dôsledky.

SK

**PREKLAD PŮVODNEJ PRÍRUČKY
KOSAČKA
52G670**

VÝSTRAHA! DÔLEŽITÉ! PRED POUŽITÍM ZARIADENIA SI POZORNE PREČÍTAJTE TENTO MANUÁL A UCHOVÁVAJTE TO PRE BUDÚCE REFERENCIE.

HLASOVÁ A VIBRAČNÍ ÚDAJE

Akustického tlaku Hladina	$L_p A = 80,6 \text{ dB (A) } K = 3 \text{ dB (A)}$
Měřená hladina akustického výkonu	$L_W A = 94 \text{ dB (A) } K = 3 \text{ dB (A)}$
Hodnota z vibrací zrychlení	$a_h = 3,95 \text{ m / s}^2 \text{ } K = 1,5 \text{ m / s}^2$

Informace o hluku a vibracích

Úroveň z hluku vyzařovaného do zařízení, je popsán pomocí: na úrovni části vyzařovaného akustického tlaku $L_p A$ a akustického výkonu úroveň $L_W A$ (kde K je měření nejistota). Tyto vibrace vyslané do zařízení jsou popsány podle hodnoty na vibrační zrychlení a_h (kde K je měření nejistota).

Následující informace : vyzařovaného akustického tlaku hladina $L_p A$ akustického výkonu hladina $L_W A$ a hodnota z vibrací zrychlení a_h byla měřena v souladu se směrnici 2000/14 / ES o hluku emisí do životního prostředí. Vzhledem vibrační úroveň a_h může být použit k porovnávání zařízení a pro předběžné vyhodnocení z vibrací expozice.

Uvedl vibrační úroveň je reprezentativní pouze pro základní použití tohoto přístroje. Pokud stroj je používán pro různé aplikace, nebo s různými pracovními nástroji se vibrační úroveň se může změnit. Vyšší vibrace Hladina se bude ovlivněno tím, nedostatečné nebo příliš vzácné údržbu tohoto zařízení. Tyto důvody uvedené výše, může mít za následek v z vyžší expozici k vibracím v průběhu na celou dobu provozu.

Chcete-li přesně odhadnout expozici na vibrace, vzít v úvahu období, kdy zařízení se obrátí pryč, nebo když to je zapnuta zapnutý, ale ne v použití. Poté, co jsou všechny faktory, které byly pečlivě posouzeny se celková vibrace expozice může být výrazně nižší.

Za účelem ochrany na uživatele před k účinkům z vibrací, dodatečná bezpečnostní opatření by měla být realizována, jako například: periodickou údržbu těchto zařízení a pracovních nástrojů, ochrana na vhodnou teplotu z rukou a řádné organizace o práci.

PODROBNÉ BEZPEČNOSTNÉ PREDPISY

BEZPEČNOSTNÉ POKYNY NA POUŽÍVANIE BENZÍNOVÝCH KOSAČIEK

Safety of používání benzínu kosačky na trávu v praxi

1. Vyučovanie

- a) Prečítajte si návod starostlivo. Staňte sa zoznámíť s ovládacími prvkami a správnym používaním tohto zariadenia.
- b) Nikdy umožniť zariadenie, ktoré majú byť prevádzkované prostredníctvom detí alebo osobami neznámymi pomocou zariadenia prevádzkové pokyny. Národné predpisy môžu stanovíť na presný vek obsluhu.
- c) nikdy kosíť, keď iní ľudia, najmä deti, alebo domáce zvieratá, sú v blízkosti.
- d) Nezabudnite, že prevádzkovateľ alebo používateľ je zodpovedný za úrazy alebo ohrozenie pre ostatných ľudí a životné prostredie.

2. Príprava

- a) Pri kosení noste vždy pevnú obuv a dlhé nohavice. Nenechajte pracovať na zariadení s bosými nohami alebo v otvorených sandálach. Vyvarujte sa poškodenému odevu, ktorý je príliš voľný alebo má zavazene remene alebo stuhý.
- b) Skontrolujte, či je oblasť, kde zariadenie má byť prevádzkované a odstráňte všetky predmety, ktoré by mohli dostať do na zariadení.
- c) Pred použitím, vždy skontrolujte na nože, skrutky a nôž montážne príslušenstvo k opotrebovaniu alebo poškodeniu. Vymeríte opotrebované alebo poškodené diely v súpravách, aby boli vyvážené. Vymeríte poškodené alebo nečistované štitky.
- d) Tankujte vonku so studeným motorom. Nikdy natankovať alebo vyskrutkovať na palivovú nádrž, zatiaľ čo motor je spustený.
- e) Buďte opatrní pri doplňovaní paliva a robíť istý, že tam je žiadny zdroj z ohňa v okolí.

3. Použitie

- a) Nikdy neblokujte ovládacie prvky zariadenia. To môže spôsobiť, budete sa stratiť kontrolu tohto zariadenia a spôsobiť k nehode.
- b) Nezačínajte sa na zariadení interiéru. K dispozícii je riziko z otravy alebo udusenía z hromadenia z výfukových plynov.
- c) Kosíť iba za denného svetla alebo za dobrého umelého svetla.
- d) Vyvarujte sa koseniu mokrej trávy.
- e) vždy vykonať istý, že vaše nohy sú pevne na svahu.
- f) Poď, nikdy neutekaj.
- g) Mow naprieč do svahu, nikdy nahor alebo nadol.
- h) Pri zmene smeru na svahu buďte obzvlášť opatrní.
- i) Nepoužívajte sekať na nadmerne šikmé svahy - až na maximálne 15 stupňov.

OCHRANA ŽIVOTNÉHO PROSTREDIA

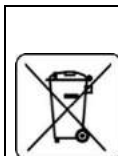

Výrobky napájané elektrickým prúdom sa nesmú likvidovať spoločne s domácim odpadom, ale majú byť odovzdané na recykláciu na určenom mieste. Informáciu o recyklácii poskytnete predajca výrobku alebo miestne orgány. Opatrované elektrické a elektronické zariadenia obsahujú látky negatívne pôsobiace na životné prostredie. Zariadenie, ktoré nie je odovzdané na recykláciu, predstavuje možnú hrozbu pre životné prostredie a ľudské zdravie.

* Právo na zmenu vyhradené.

- j) musí byť obzvlášť opatrní pri zálohovaní nahor alebo ťahanie na stroj k vám.
- k) Vypnúť pohon z rezacieho prvku (S), ak stroj musí byť naklonit, pokiaľ to je sa pohybuje cez iné ako trávnych ploch, a keď to je práve transportovaný do a z sekanie oblasti.
- l) nesmie používať na stroj s poškodenými krytmi alebo puzdier a bez bezpečnostným zariadením, ako ako pripojené kryty a / alebo trávy lapače.
- m) Naštartujte motor opatrne ako pokyn, pričom pozor, aby vaše nohy sú ďaleko od rezného prvku (ov).
- n) Nepoužívajte nakloniť sa stroj pri spustení na motore, s výnimkou, kedy je potreba, aby sa naklonil k štartu. V tomto prípade, nie nakláňať viac než nutné a len zdvihnúť časť, ktorá je ďaleko od obsluhy.
- o) Neštartujte prístroj, ak stojíte pred vypúšťacím otvorom.
- p) Udržujte svoje ruky a nohy ďaleko od rotujúcich častí. Urobiť si istý, že výboj otvor je nie je blokována na všetkých dób.
- q) nesmie nosiť na elektrické náradie s motorom bežiacom.
- r) Zastavte zariadenie. Urobiť si istý všetky pohyblivé diely sú nie je v pohybe
- každý čas budete chodiť ďaleko od zariadenia,
 - pred čistením alebo tlačí skrz na výstupe,
 - pred kontrolou, čistením alebo opravou na zariadení,
 - potom bol zasiahnutý cudzí predmet. Skontrolujte, že zariadenie je nie je poškodený a, ak to bude potrebné, opravíť ju pred opätovným a prevádzky na zariadení ak prístroj začne sa vibruje nadmerne (check okamžite)
 - kontrolovať na poškodenie,
 - vymeniť alebo opraviť akúkoľvek poškodenú časť,
 - skontrolujte a utiahnite uvoľnené časti.

4. Údržba a skladovanie

- a) Zastavte motor a vyberte na zapalovacie zásuvné káble pred servisom alebo opravy
- b) Udržujte všetky matice, skrutky a skrutky, v dobrom stave, aby zabezpečili, že prístroj funguje bezpečne.
- c) Skontrolujte, či je zberný kolektor často k opotrebovaniu alebo poškodeniu.
- d) s viacerými nožových náradia, be opatrne, pretože otáčanie jedného rezného prvku môže dôjsť k otočeniu o ďalších lopatiek.
- e) Buďte opatrní pri úprave na stroj, aby sa zabránilo dostať svoje prsty zachytené medzi s pohyblivými nožmi a pevnými časťami tohto stroja.
- f) Buďte opatrní pri manipulácii s nožmi, aj keď pohon je odpojený, pretože nože môžu stále otáčať.
- g) Výmena opotrebovaných alebo poškodených dielov pre bezpečnosť. Používajte iba originálne náhradné diely a príslušenstvo.

Vysvetlenie z piktogramov použité



1 2 3 4 5



6 7 8 9 10

1. UPOZORNENIE: PREČÍTAJTE SI NÁVOD NA POUŽITIE!
2. UPOZORNENIE: UCHOVÁVAJTE MIMO DOSAHU ĎALŠIEJ OSOBY!

3. UPOZORNENIE: RUKY A NOHY NECHÁVAJTE OD KÚPELOV!
4. Zastavte motor a vyberte na zapalovacie zástrčky drôty pred začatím akejkoľvek údržby alebo opravy práve
5. Udržovať si bezpečnú vzdialenosť od horúceho povrchu
6. Používajte osobné ochranné prostriedky (ochranné okuliare, ochrana sluchu)
7. Používajte ochranné odevy
8. Udržujte deti preč od nástroja
9. Chrániť na zariadení proti vlhkosti
10. Recyklácia

KONŠTRUKCIA A APLIKÁCIA

Benzín trávnik kosačka je prístroj napájaný pomocou sa štvordobým vnútorným spaľovacím motorom . Benzínová kosačka na trávu sa používa pre kosenie trávnikov v domácich záhradách as rovnako ako väčšie plochy vysadené s trávou , napr . športové ihriská a rekreačné oblasti . Cut tráva zhromažďí je v kôš na v tráve . Iba pomocou príslušenstva , ktoré sú vhodné pre váš prístroj a postupujte podľa pokynov v v operačnom manuáli. Benzínová kosačka na trávu je určený výhradne pre amatérske použitie .

VÝSTRAHA! Nemajú použíť na zariadení v rozpore so jeho zamýšľané použitie.

POPIS GRAFICKÝCH STRÁN

Číslovanie nižšie odkazuje na súčasti tohto zariadenia, znázornené na grafických stranách v tomto návode.

1. Horná rukoväť
2. Páka motorovej brzdy
3. Upevňovacia matica rukoväte
4. Zadný vypúšťací kryt
5. Spodná rukoväť
6. Palivové plniaci uzáver
7. Páčku tlmivky
8. Kryt vzduchového filtra
9. Olej plniaci uzáver
10. Bootovacie lano
11. Cestné koleso
12. Rezací výšky nastavenia páky .
13. Zachytávač trávy
14. Ukazovateľ hladiny oleja
15. Zátka na vypúšťanie oleja
16. Rezací nôž
17. Upevňovacia skrutka rezného noža
18. Vzduchový filter .
19. Drôt zapalovacej sviečky .
20. Zapalovacia sviečka
21. Zapalovacia sviečka Klúč
22. Kontakty zapalovacej sviečky

* K dispozícii môžu byť rozdiely medzi na výkrese a produktu.

VYBAVENIE A PRÍSLUŠENSTVO

- | | |
|-------------------------------|------------|
| 1. Zachytávač trávy | - 1 ks . |
| 2. Spodná rukoväť | - 1 ks . |
| 3. Horná rukoväť | - 1 ks . |
| 4. Držiak štartovacieho lana | - 1 ks . |
| 5. Spony | - 2 ks . |
| 6. Skrutky , matice , skrutky | - 1 sada . |

PRÍPRAVA NA PRÁCU

VÝSTRAHA! Ešte prevádzkovať benzínová kosačku, bez toho aby na trávy chytáč sa zadným výtláčne veko zdvihnuté.

VÝSTRAHA! Všetky údržba, opravy, úpravy a práce prípravné činnosti musia byť vykonávané s motorom off.

MONTÁŽ MONTÁŽE

- Umiestnite na spodnú rukoväť (5), v na kryte žacieho stroja a (obr. A) a upevnite ho na základe dodaných skrutiek (obr. B) .
- Pripojiť na hornej rukoväti (1) na na spodnej rukoväti (5), s v dodaných skrutiek a krídlových matíc (obr. C) .
- Inštalovať na štartovacej lano rukoväť na na pravej strane časti v hornej časti rukoväte (1) a prejsť sa štartovacie lano (1 : 0) až do rukoväte.
- Pripojiť na riadenie kábel k na riadičlá s so svorkami stanovených (obr. D) .

PRIPOJENIE TRÁVNEHO KOŠA

- Zdvihnite hore na zadný vypúšťací kryt (4) .
- Hang trávy lapač (13), z na zadnej vypúšťacieho výstupu pomocou na dve západky " " na v hornej časti na žacie pudzra (obr. E) .
- Spustite na zadný vypúšťací kryt (4) .

Trávy chytač je držaný na svojom mieste pomocou pružinové sily na zadnú vypúšťací kryte. Trávy chytač má s výhodnou nosnou rukoväť vyprázdniť ju z trávnych odrezkov.

VÝSTRAHA! Vždy, aby istí, že trávy catcher je správne pripojený.

NASTAVENIE VÝŠKY POKOSENIA

Rezná výška sa nastaví pomocou s výškou -ofps rezu páky (12), v 5 polohách od 25 - 65 mm.

- Vytiahnuť späť na reznú výšku nastavenia páky (12) (obr. F) .
- Vyberte si požadovanú sekanie výšku o pohybe na kosenie nastavenie páky .
- Umiestnite na reznú výšku nastavenie páky v jednom z na vybraných vybraní v na reznú výšku nastavenie páky zámku (12), na k žacie kryte (obr. F) .

VÝSTRAHA! Rezná výška je nastavený súčasne na všetkých štyroch cestných kolies.

PLNENIE MOTOROVÉHO OLEJA

VÝSTRAHA! Nezačínajte benzínovú kosačku bez oleja, ako predvolené bude poškodenie na motore.

- Vyskrutkovať na olej plniaceho uzáveru (9) .
- Pour v na pripravovanej množstve z oleja .
- Skontrolujte, či je olej hladinu na na mierky (1 4) (obr. G) .
- Skrutka na na olej plniaci zátku (9) .

VÝSTRAHA! Zmeniť na olej pre v prvom momente po 5 hodin v prevádzke a potom každých 25 hodin z prevádzky . Drain na olej do ako odolné proti oleju kontajnera podľa odskrutkovani na olejovej vypúšťacej zátku (15) (obr. G) .

PLNENIE BENZÍNOM

VÝSTRAHA! Bezolovnatý benzín s s oktánovým číslom 95 by mal byť použitý ako palivo pre benzín kosačky na trávu.

- Vyskrutkovať na palivové plniaci uzáver (6) .
- Pour benzín do do nádrže a utiahnuť na palivové plniaci uzáver (6) ..

VÝSTRAHA! Po doplnení paliva, aby si istí palivovej plniacej uzáver je utiahnutá pevne. Nenechajte, aby palivo do úniku.

VÝSTRAHA! Väčšina problémov s vnútorným spaľovaním motormi sú priamo alebo nepriamo súvisí s typom z paliva používaného.

ŠTARTOVANIE MOTORA

VÝSTRAHA! Za žiadnych okolností by sa kosačka byť použitie bez na strážne nainštalovaných. Použitie z nesprávnych alebo poškodených krytov môže spôsobiť vážne zranenie.

VÝSTRAHA! Používanie je nesprávne alebo opotrebovanú rezací nôž sa zvýši vibrácie.

Benzínová kosačka na trávu je vybavená systémom zabraňujúcim náhodnému spusteniu.

- Pohybom v sýtiča páky (7) , aby sa " START " polohy (Obr. H) .
- Vytiahnite na motore brzdovú páku (2) , aby na hornej rukoväti (1) (obr. I) .
- Vytiahnuť na štartovacie lano (1 : 0) ostro .
- Po spustení na kosačku , nastavte na sýtiča páky (7) , aby sa " RUN " polohy

ZASTAVENIE MOTORA

- Uvoľnite na motore brzdovú páku (2) od do hornej rukoväti (1)

VÝSTRAHA! Čepel pokračuje do pohybovať po dobu niekoľkých sekúnd po motor sa zastaví.

VÝSTRAHA! Benzínovú kosačku nikdy nepoužívajte v daždi alebo vo vlhkom prostredí. Nikdy nepracujte s poškodeným zariadením. Všetky diely by mali byť správne nainštalovaný a spĺňajú s požiadavkami na zabezpečenie riadneho fungovania tohto benzínu kosačky na trávu. Akékoľvek poškodené bezpečnostné komponenty alebo časti by mali byť opravené alebo vymeniť okamžite.

VÝSTRAHA! Pred začatím na kolesá disk, aby si istí, že tam je žiadna prekážka v ceste k kosačke.

TIPY NA BEZPEČNÉ POUŽITIE

- Presunúť na kosačku na hladkom pohybe, držať rukoväť oboma rukami.
- Keď kosačka je spustený, držať ju preč od tvrdých predmetov a plodín.
- Kosačka môže len byť použitý pri tráva je suchá.
- Časté vyprázdňovanie z trávy chytač (po 2/3 plné z neho), sa zaistí sa viac účinný pri kosení procese (plastové klapky na hornom kryte z trávy chytač ukazuje, ako plné chytače je)

Kosačka môže byť použitý s alebo bez k trávy catcher opatrené. Poznámka, však, že zadný vypúšťanie kryt musí byť sklopit' dolu pri sekaní, bez toho aby na trávy chytač.

VÝSTRAHA! Kosačka motor dostane veľmi horúce aj počas prevádzky a bezprostredne po operácii. Dotyk s ním môže spôsobiť popáleniny kože.

VÝSTRAHA! Tieto výfukové plyny obsahujú oxid uhoľnatý, tým inhalácia z ktorej môže spôsobiť otravu. Z tohto dôvodu, nikdy spustiť zariadenie interiéru alebo vo zle vetraných priestoroch. Nikdy spustiť kosačku v interiéri alebo v blízkosti horľavých materiálov.

STAROSTLIVOSŤ A ÚDRŽBA

VÝSTRAHA! Pred začatím čistenia, kontrolu alebo opravu na kosačku, aby istí, že na stroja motor je zastavený a nie je horúco. Odpojte kábel od sviečky, aby ste zabránili náhodnému naštartovaniu motora.

ZMENA STRIHACIEHO NŮŽE

- Odstráňte na zberný kôš (13) .

- Ležal na kosačku " stranou " .
- Pevne uchopiť na rezací nôž (16) (nosiť ochranné rukavice) (obr. J) .
- Vyskrutkovať na rezací nôž upevňovacia skrutka (17) sa s kľúčom podľa otáčaním ho na na ľavej strane .
- Nahradiť alebo zaostrenie na rezací nôž (pri výmene na rezný nôž sa za novú raz, to musí byť o rovnakej veľkosti) .
- Pripojiť na rezací nôž v v opačnom poradí , ako vyššie .
- Ostrenie alebo náhrada zo na rezacím nožom je najlepšie zverené do na kvalifikovanú osobu s použitím originálnych dielov .

VZDUCHOVÝ FILTER

Znečistený vzduch filter znižuje sa výkon z spaľovacieho motora a zvyšuje paliva spotreby. Vzduchový filter by mal byť vyčistený po každých 5 hodinách z kosačka prevádzky.

- Odstráňte na kryt zo v vzduchového filtra puzdra (8) .
- Odstráňte na vzduchový filter (18) (obr. K) .
- Zaklopať prach off a vyhodíť vzduchový filter čistý s nízkym tlakom stlačeného vzduchu .
- Nainštalovať na vzduchový filter a do vzduchového filtra kryt .

VÝSTRAHA! Aby nedošlo k riziku z požiaru alebo k tvorbe všetkých nebezpečných výparov sa vzduchový filter musí nemožno premyť v benzíne alebo iných horľavých rozpúšťadiel.

SVIEČKA

Pre spoľahlivú prevádzku tohto zariadenia je podmienkou k zapalovacej zástrčky by mala byť kontrolovaná pravidelne.

- Odstráňte zapalovacie sviečky drôt (19) od zapalovacej sviečky (20) , (Obr. L) .
- Nainštalovať na zapalovacie sviečky kľúčom (21) a odstrániť na zapalovaciu sviečku.
- Vyčistite je iskra zásvné kontakty (obr. M) .
- Skontrolujte, či je rozdiel medzi v zapalovacích sviečok kontakty (22) (Obr. N) .
- Li to nutné , vymeňte ich zapalovaciu sviečku sa s novým jeden.

SKLADOVANIE

- Pri skladovaní na kosačku, vyprázdiť do palivového systému úplne.
- Vypustite na palivovú nádrž, naštartujte motor a umožňujú to, aby zastaví beh pre nedostatok z pohonných hmôt.
- Každú sezónu používajte čerstvé palivo. Nikdy používať žiadne čistiace prostriedky v palivovej nádrži, ako to môže spôsobiť poškodenie na motore.
- Urobiť si istý, že sú vetracie otvory motorového krytu sú nie je bránené.
- Iba na údržbu postupy popísané v tejto príručke môžu byť vykonávané von na kosačke. Akékoľvek ďalšie aktivity môžu len byť vykonané pomocou s autorizovaným servisným centre.
- To je nie je dovolené, aby vykonat akékoľvek zmeny k kosačky štruktúry.
- Keď nie v použitie je kosačka by mal byť uložený v čistote, na rovnom povrchu, na suchom mieste, mimo dosahu všetkých detí.
- Pravidelne odstraňujte zvyšky trávy.
- Nikdy vyčistenie benzínová kosačka na trávnu s vodou, agresívnych kvapalín alebo rozpúšťadiel. Vyčistite benzínovú kosačku s kefou, stlačeným vzduchom alebo s mäkkou handričkou.
- Pravidelne kontrolovať na stav na zapalovacie zástrčky spaľovacieho motora. Vymeniť si opotrebované zapalovaciu sviečku s novým jeden odporúčaný od výrobcu.
- Použite k rezne noža odporúčané od výrobcu.

VÝSTRAHA! Palivá s s prímiesou z alkoholu (etyl alebo metyl), môže absorbovať vlhkosť, ktorá v priebehu skladovania vedie k oddeleniu z palivových zmesí zložiek a tvorbou z kyselín. Okyslí benzín môže dôjsť k poškodeniu na motore.

Všetky druhy z porúch by mali byť odstránené podľa výrobcu autorizovaného servisu.

TECHNICKÉ ŠPECIFIKÁCIE

HODNOTENÉ ÚDAJE

Benzínová kosačka na trávnu 52G670	
Parameter	Hodnota
motor kapacita	79 cm ³
Maximálny výkon motora	1,3 kW (1,8 km)
Maximálna rýchlosť bez nákladu	3050 min ⁻¹
Karburátor	DY1P52F
Typ paliva	95 bezolovnatého benzínu
Motorový olej	Pre 4-taktnú záhradnú techniku
Zapaľovacia sviečka	F7RTC
Palivová nádrž Kapacita	1,2 l
Kapacita olejovej nádrže	0,4 l
Kapacita trávnatého boxu	45 l
Rozsah a počet z rezných výškové na stavenie	25-65 mm 5 polôžiek
Pohon s vlastným pohonom	Nie
Mulčovanie	Nie
Bočný výboj	Nie
Šírka rezu	400 mm
Hrúbka noža	2,5 mm
Omša	19,5 kg
Year of výroby	2020
52G670 stojí za to ako na druhu a určenie všetkých na stroji	

HLUKOVÉ A VIBRAČNÉ ÚDAJE

Akustického tlaku Hladina	$L_{pA} = 80,6 \text{ dB (A) K} = 3 \text{ d B (A)}$
Nameraná hladina akustického výkonu	$L_{wA} = 94 \text{ dB (A) K} = 3 \text{ dB (A)}$
Hodnota z vibrácií zrýchlenia	$a_h = 3,95 \text{ m / s}^2 \text{ K} = 1,5 \text{ m / s}^2$

Informácie o hluku a vibráciách

Úroveň z hluku vyžarovaného do zariadenia, je popísaný pomocou: na úrovni časti vyžarovaného akustického tlaku L_{pA} a akustického výkonu úrovne L_{wA} (kde K je meranie neistota). Tieto vibrácie vysielané do zariadení sú popísané podľa hodnoty na vibračné zrýchlenie a_h (kde K je meranie neistota).

Nasledujúce informácie : vyžarovaného akustického tlaku hladina L_{pA} akustického výkonu hladina L_{wA} a hodnota z vibrácií zrýchlenia a_h bola meraná v súlade so smernicou 2000/14 / ES o hluku emisii do životného prostredia. Vzhľadom vibračná úroveň a_h môže byť použitý k porovnávať zariadení a pre predbežné vyhodnotenie z vibrácií expozície.

Uvediol vibračná úroveň je reprezentatívna len pre základné použitie tohto stroja. Pokiaľ stroj je používaný pre rôzne aplikácie, alebo s rôznymi pracovnými nástrojmi sa vibračná úroveň sa môže zmeniť. Vyššia vibrácie Hladina sa bude ovplyvnené tým, nedostatočné alebo príliš vzácne údržbu tohto zariadenia. Tieto dôvody uvedené vyššie, môže mať za následok v z vyššej expozícii k vibráciám v priebehu na celú dobu prevádzky.

Ak chcete presne odhadnúť expozičnú na vibrácie, vziať do úvahy obdobi, kedy zariadenie sa obrátilo preč, alebo keď to je zapnutá zapnutý, ale nie v použití. Potom, čo sú všetky faktory, ktoré boli starostlivo posúdené sa celková vibrácie expozičia môže byť výrazne nižšia.

Za účelom ochrany na užívateľa pred k účinkom z vibrácií, dodatočné bezpečnostné opatrenia by mala byť realizovaná, ako napríklad: periodickú údržbu týchto zariadení a pracovných nástrojov, ochrana na vhodnú teplotu z rúk a riadnej organizácie o prácu.

VAROVANJE OKOLJA

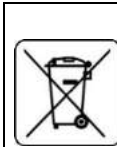

Električno napajanih izdelkov ni dovoljeno mešati z gospodinjstskimi odpadki, ampak jih morajo odstraniti ustrezne službe. Podatki o službah za odstranitev odpadkov so na voljo pri prodajalcu ali lokalnih oblasteh. Izrabljeno električno in elektronsko orodje vsebuje okolju škodljive snovi. Orodje, ki ni oddano v reciklažo, predstavlja potencialno nevarnost za okolje in zdravje ljudi.

* Pridržana pravica do izvajanja sprememb.

„Grupa Topex Spółka z ograniczoną odpowiedzialnością“ Spółka komandytowa s sedežem v Varšavi, ul. Pograniczna 2/4 (v nadaljevanju „Grupa Topex“), sporoča, da so vse avtorske pravice v zvezi z vsebino teh navodil (v nadaljevanju „Navodila“), med drugim v zvezi z besedili, shemami, risbami, kakor tudi sestavo, izključna last Grupa Topex in so predmet zakonske zaščite v skladu z zakonom z dne 4. februarja 1994 o avtorskih pravicah in intelektualni lastnini (Ur. l. 2006 št. 90/631 s kasnejšimi spremembami). Kopiranje, obdelava, objava in spreminjanje Navodil in komercialne namene kot tudi njihovih posameznih elementov, je brez pisne odobritve Grupa Topex strogo prepovedano in lahko privede do civilne in kazenske odgovornosti.

SL

PREVOD IZVORNEGA PRIROČNIKA KOSILICA 52G670

OPOZORILO! POMEMBNO! PRED UPORABO NAPRAVE POZORNO PREBERITE TA PRIROČNIK IN HRASITE ZA PRIHODNJO REFERENCO.

PODROBNI VARNOSTNI PREDPISI

VARNOSTNA NAVODILA ZA UPORABO bencinskih kosilnic

Varnost za uporabo bencina vrtno kosilnice v praksi

1. Poučevanje

- Preberite navodila pazljivo. Postani seznanjeni s kontrolami in pravilno uporabo te naprave.
- Nikoli ne dovolite naprave, ki se upravljajo s otroci ali osebe ne poznajo z napravi obratovalnih navodilih. Nacionalni predpisi lahko določajo, da točno starost operaterja.
- Nikoli ne kosite, ko drugi ljudje, še posebej otroci ali živali, so v bližini.
- Ne pozabite, da upravljavec ali uporabnik je odgovoren za nesreče ali grožnje za druge ljudi ali okolje.

2. Priprava

- Med košnjo vedno nosite trdne čevlje in dolge hlače. Ne deluje na napravo z golimi nogami ali v odprtih sandalnih. Izogibajte poškodovano obleko, ki je preveč ohlapen ali ima visečih travok ali trakove.

- Preverite, na območju, kjer napravo je treba upravljati in odstranite vse predmete, ki bi lahko dobili v na napravo.
- Pred uporabo, vedno preverite na rezila, vijaki in nož za montažo pribor za obrabo ali poškodbe. Zamenjajte obrabljene ali poškodovane dele v kompletih za ohraniti njihovo uravnoteženo. Zamenjajte poškodovane ali nečistivje nalepke.
- Napolnite gorivo na prostem, pri hladnem motorju. Nikoli ne dolivajte goriva ali odvijte za goriva rezervoar pa motor se teče.
- Bodite previdni pri točenju goriva in se prepričajte, da se je ne vir za požar v bližini.

3. Uporaba

- Nikoli ne blokirajte kontrolnikov naprave. To lahko povzroči vam, da izgubite nadzor nad opremo in povzročila za nesrečo.
- Ne začnite up za naprave v zaprtih prostorih. Tam je nevarnost za zastrupitve ali zadužitve z akumulacijo v izpušnih plinih.
- Kosite samo pri dnevni svetlobi ali pod dobro umetno svetlobo.
- Izogibajte se košnji mokre trave.
- Vedno se prepričajte, vaše noge so trdno na pobočju.
- Daj no, nikoli ne teči.
- Kosite so na pobočju, nikoli navzgor ali navzdol.
- Bodite posebno previdni pri spreminjanju smeri na pobočju.
- Ne kosite na prekomerno nagnjenih pobočjih - do največ 15 stopinj.
- Bodite posebno previdni pri izdelavi varnostne kopije ali vlečenju naprave k sebi.
- Izklopite pogon na rezalnem elementu (y) če stroj mora biti nagne, kadar ga je se premakne nad ne-travnatih površinah in ko ga je se prevaža na in iz košnje območja.
- Ne uporabljajo za naprave z poškodovanih pokrovov ali ohišja in ne z varnostno napravo, na primer kot priloženimi pokrovi in / ali trave lovilci.
- Zaženite motor previdno kot naročeno, ob skrbi, da vaše noge so stran od rezalnega elementa (-ov).
- Ne nagibajte v stroj, ko se začne z motorja, razen kadar je to potrebno, da se nagiba, da začnete. V tem primeru ne nagibajte več, kot je potrebno, in dvignite samo tisti del, ki je oddaljen od upravljalca.
- Ne zagnati napravo, medtem ko stoji pred razrešnice odprtine.
- Naj vaše roke in noge stran od vrtečih se delov. Poskrbite prepričani, da odvajanje odprtina se ni blokiran na vseh časov.
- Ne nosite na moč orodja z motorjem zapored.
- Ustavite napravo. Poskrbite prepričani vsi gibljivi deli se ne premika – vsakič, ko jo hoje stran od naprave, – pred čiščenjem ali potiska skozi v vtičnico, – pred preverjanjem, čiščenjem ali popravilo na napravo, – ko so ga zadelji tujega objekta. Preverite, da naprava se ne poškoduje in, če je potrebno, popravi ga pred ponovnim zagonom in deluje na napravo če naprava začne s vibrirati pretirano (preverjanje takoj) – preveriti za škodo, – zamenjati ali popraviti koli poškodovani del, – preverite in zategnite ohlapne dele.

4. Vzdrževanje in skladičenje

- ustavi motor in odstraniti z vžigalnih svečk vodi pred servisiranje ali popravilo
- Naj bo vse matice, vijaki in vijaki v dobrem stanju, da se zagotovi, da enota deluje varno.
- Preverite, da trave zbiralnik pogosto za obrabo ali poškodbe.
- Z več nožev izvaja biti previdni, saj vrtenje enega rezalnega elementa lahko povzroči z rotacijo od drugih lopatic.
- Bodite previdni pri prilagajanju na stroj, da bi se izognili dobili svoje prste ujetih med na gibljejo noži in fiksni delov na stroju.
- Bodite previdni pri ravnanju z noži, čeprav čeprav pogon se izklopi, kot so noži, lahko še vedno vrti.
- Zamenjajte obrabljene ali poškodovane dele za varnost. Uporabljajte samo originalne nadomestne dele in dodatke.

Razlaga od piktogramov uporablja



1 2 3 4 5



6 7 8 9 10

1. OPOZORILO: PREBERITE NAVODILA ZA UPORABO!
2. OPOZORILO: Hranite zunaj dosega druge osebe!
3. OPOZORILO: DRŽITE ROKE IN NOGE OD REZIL!
4. Zaustavitev motor in odstraniti z vžigalnih svečk žice pred začetkom nobenega vzdrževanja ali popravila dela
5. Pazite na varno razdaljo od vroče površine
6. Uporabljajte osebno zaščitno opremo (zaščitna očala, zaščito sluha)
7. Uporabite zaščitna oblačila
8. Naj otroci proč od orodja
9. Zaščitite se naprava pred vlago
10. Recikliranje

KONSTRUKCIJA IN UPORABA

Bencin kosilnice kosilnica je naprava napaja z a štiritaktnega notranjim zgorevanjem motor . Bencinski travnik kosilnica se uporablja za košnjo trate v domačih vrtovih , kot tudi kot večjih površin , zasajenih s travo , npr . športna igrišča in rekreacijske površine . Cut trava zbrane je v košara za na travi . Samo uporabite dodatno opremo , ki so primerni za vašo napravo in sledite tudi navodilom v na operacijskem priročniku . Bencinski travnik kosilnica je namenjena izključno za amatersko uporabo .

OPOZORILO! Ne uporabljajte za naprave v nasprotju s svojo nameravano uporabo.

OPIS GRAFIČNIH STRANI

Številčenje v nadaljevanju se nanaša na komponente v napravi, prikazani na grafičnih straneh v tem priročniku.

1. Zgornji ročaj
2. Ročica motorne zavore
3. Matica za pritrnitev ročaja
4. Pokrov zadnjega praznjenja
5. Spodnji ročaj
6. Gorivo polnilo kapica
7. Ročica dušilke
8. Ohišje zračnega filtra
9. Olje polnilo kapica
10. Zagonska vrv
11. Cestno kolo
12. Ročica za nastavitev višine košnje .
13. Lovilec trave
14. Kazalnik nivoja olja
15. Vtič za izpust olja
16. Rezalni nož
17. Vijak za pritrnitev rezalnega noža
18. Zračni filter .
19. Vžigalna svečka žice .
20. Vžigalna svečka
21. Ključ za vžigalne svečke
22. Vžigalna vtični kontakti .

* Obstajajo lahko bile razlike med z risbo in izdelkom.

OPREMA IN PRIBOR

- | | |
|-----------------------------|-------------|
| 1. Lovilec trave | - 1 kos . |
| 2. Spodnji ročaj | - 1 kos . |
| 3. Top ročaj | - 1 kos . |
| 4. Zagon vrv držalo | - 1 kos . |
| 5. Posnetki | - 2 kos . |
| 6. Vijaki , matice , vijaki | - 1 komplet |

PRIPRAVA NA DELO

OPOZORILO! Ne deluje bencinski kosilnico ne na travo lovilec z zadnjim razrešnice pokrov dvignilo.

OPOZORILO! Vse vzdrževanje, popravila, prilagoditve in delo za pripravo aktivnosti morajo biti izvedene z motorja off.

ROČAJ SESTAVLJANJE

- Kraj na spodnjo ročico (5) na v ohišju kosilnice in (sl. A) in ga pritrдите ga z na dobavljenih vijakov (sl. B) .
- Pritrditev na zgornji ročaj (1) na v spodnjem ročaju (5) z iz dobavljenih vijaki in krilnih maticami (sl. C) .
- Namestitev je starter vrv ročaj na na desni strani od v zgornji ročaj (1) in prenese na starter vrv (1 0) skozi na ročaju.
- Pritrditev na krmilni kabel za na krmilo z med sponkami iz (sl. D)

PRILOŽITEV TRAVNE KOŠARE

- Dvigalo nazvorg na zadnji praznjenja cevke (4) .
- Spuščanje trava lovilec (1 3) iz od zadnjega razrešnice vtičnico z uporabo na dva ulov " " na na vrhu s po kosilnice ohišja (sl. E) .
- Nižje na zadnji praznjenja varovalo (4) .

Trava lovilec je potekala v mestu z vzmetno silo na zadnji razrešnice straže . Trava lovilec ima tudi priročno nosilno ročico za praznjenje je od trave izrezkov .

OPOZORILO! Vedno se prepričajte, da trava lovilec je pravilno pritrjen.

PRILAGAJANJE VIŠINE REZANJA

- Rezalna višina je prilagojena s strani Višina -of- odrezanega vzvoda (1 2) v 5 položajih od 25 - 65 mm .
- Potegnite nazaj za rezanje višina nastavitveni vzvod (1 2) (sl. F) .
- Izbira je zeleno košnjo višino s premikanjem po košnjo nastavitveni vzvod .
- Kraj za rezanje višina prilagoditev vzvod v enem od od izbranih vdolbin v za rezanje višinsko nastavljen vzvodom ključavnico (1 2) na za kosilni ohišja (sl. F) .

OPOZORILO! Rezanje višina se določi hkrati na vseh štirih cestnih koles.

POLNJENJE Z MOTORNIM OLJEM

OPOZORILO! Ne začnite bencinski kosilnico brez olja, kot izhodiščna se poškoduje na motor.

- Odvijte je olje polnila pokrovček (9) .
- Nalijemo v na pripravljeno količini od olja .
- Preverite na olje nivo na na merilni palici (1 4) (sl. G) .
- Vijak na za olje polnilni čep (9) .

OPOZORILO! Spremenite je olje za v prvem trenutku po 5 ur po operaciji in nato vsakih 25 ur za delovanje . Odotčni se olje v na oljni odporno posodo z odvijanjem na olja izpustni čep (15) (sl. G)

NAPOLNITEV Z BENCINOM

OPOZORILO! Neosvinčeni bencin s z oktanskim številom 95 bi bilo treba uporabiti kot gorivo za bencin vrtno kosilnico.

- Odvijte za gorivo polnila pokrov (6) .
- Nalijte bencin v v rezervoar in pritrдите na gorivo polnila pokrov (6)

OPOZORILO! Po menjavi goriva, se prepričajte, gorivo polnilo pokrov je zaostrišla varno. Ne dovolite goriva do razlitja.

OPOZORILO! Večina težav z notranjim zgorevanjem motorjev so neposredno ali posredno povezana z vrsto za gorivo, ki se uporablja.

DELOVANJE / NASTAVITVE

ZAGON MOTORJA

OPOZORILO! Pod nobenimi okoliščinami bi bilo kosilnica se uporabljati, ne da bi s stražarji nameščenih. Uporaba iz napačnih ali poškodovanih policisti lahko povzroči resne poškodbe.

OPOZORILO! Uporaba je napačen ali obrabljene rezalni nož bo povečala vibracije.

Bencinski travnik kosilnica je opremljena s sistemom za preprečitev nenamernega zagona.

- Premikanje v dušilne lopute ročico (7) , da je " START " položaj (Sl. H) .
- Potegnite na motor zavorno ročico (2) , da se na zgornjo ročico (1) (sl. I) .
- Potegnite za zaganjalnika vrv (1 0) , se strmo .
- Po zagonu s kosilnico , nastavljen na dušilne vzvod (7) , da je " RUN " položaju

USTAVITEV MOTORJA

- Objava se motor zavorno ročico (2) z na zgornji ročaj (1)

OPOZORILO! Rezilo je še, da se premaknete za nekaj sekund po motor ustavi.

OPOZORILO! Nikoli ne uporabljajte bencinske kosilnice v dežju ali v mokrem okolju. Nikoli ne delajte s poškodovano napravo. Vsi deli, mora biti pravilno nameščen in izpolnjuje tudi zahteve, ki zagotavljajo pravilno delovanje od bencina na travnik kosilnice. Vse poškodovane varnostne komponente ali dele je treba nemudoma popraviti ali zamenjati.

OPOZORILO! Pred začetkom je kolesni pogon, se prepričajte, da se je ne ovira na poti s kosilnico.

NASVETI ZA VARNO UPORABO

- Premik na kosilnico v za nemoteno gibanje , ki imajo v ročaj z obema rokama .
- Ko kosilnica se izvaja , da se stran od trdih predmetov in pridelkov .
- Kosilnica lahko samo biti rabljeni ko trava je suha .
- Pogostejše praznjenje za na travo trave (po 2/3 polni z njim) bo zagotoviti tudi bolj učinkovito košnje postopek (v plastični pokrov na na zgornjem pokrovu za na travo trave kaže, kako polni lovilec je) .

Kosilnico lahko se uporablja z ali brez je trava lovilec opremljeno..

OPOZORILO! Kosilnica motor postane zelo vroče, tako med delovanjem in takoj po operaciji. Če se ga dotaknete, lahko povzročite opekline kože.

OPOZORILO! V Izpušni plini vsebujejo ogljikov monoksid je vdihavanje od katerih lahko povzroči zastrupitev. Torej, nikoli ne zaženite naprav v zaprtih prostorih ali v slabo prezračeni območjih. Kosilnice nikoli ne zaženite v zaprtih prostorih ali v bližini vnetljivih materialov.

SKRB IN VZDRŽEVANJE

OPOZORILO! Pred začetkom čiščenja, preverjanje ali popravilo na kosilnico, se prepričajte, da tega stroja motorja se ustavi in ne vroče. Odklopite žico iz svečke, da preprečite nenamerno zagon motorja.

MENJAVA REZNEGA NOŽA

- Odstranite na trave trave (13) .
- Položite na kosilnico " praha " .
- Trdno primite na rezalni nož (16) (nositi zaščitne rokavice) (sl. J) .
- Odvijte za rezanje nož pritrđilni vijak (17) z na ključ z vrtenjem tako , da na levi strani .
- Zamenjajte ali izostriti na rezalni nož (pri zamenjavi za rezanje nož z na novo eno, da mora biti za v isti velikosti) .
- Pritrđite na rezalni nož v po obratnem vrstnem redu , kot je zgoraj .
- Ostrenje ali zamenjava za za rezanje nož je najbolj zaupal , da je usposobljena oseba, ki uporablja originalne dele

ZRAČNI FILTER

Umazan zračni filter zmanjšuje z močjo od zgorevalnega motorja in poveča goriva ljudi. Zračnega filtra morajo biti očiščen po vsakih 5 urah po kosilnice delovanja.

- Odstrani se pokrov iz po zračnega filtra ohišja (8) .
- Odstrani se zračni filter (18) (sl. K) .
- Knock prah off in udarec zračni filter čist z nizko tlaka stisnjenega zraka .
- Namestitev na zračni filter in je zračni filter pokrov .

OPOZORILO! Da bi se izognili na tveganje za požara ali za postavitve na nevarnih hlapov je zračni filter mora ni treba oprati v bencinu ali drugih vnetljivih topil.

VŽIGALNA SVEČKA

Za zanesljivo delovanje te naprave je pogoj za vžigalne svečke morajo biti preverjati periodično.

- Odstranite žico vžigalne svečke (19) z vžigalne svečke (20) (slika L) .
- Namesti se vžigalne svečke ključa (21) in odstranili v vžigalno vtič .
- Čisto na prisilni vtični kontakti (sl. M) .
- Preverí na vrzel med na prisilni vtičnih kontaktov (22) (Sl. N) .
- Če je potrebno , zamenjajte z vžigalno čep z na novo eno .

SKLADIŠČENJE

- Ko shranjevanje za kosilnico, izpraznite za gorivo sistem v celoti.
- Izpraznite za gorivo rezervoar, zagon motorja, in dovolite, da bi prenehali prikazovati za pomanjkanje za gorivo.
- Vsako sezono uporabljajte sveže gorivo. Nikoli ne uporabljajte nobenih čistilnih agentov v goriva rezervoar, kot je to lahko poškoduje na motor.
- Poskrbite prepričani, da so prezračevalne luknje iz motorja stanovanja se ne ovira.
- Samo za vzdrževanje postopki, opisani v tem priročniku, lahko se izvaja ven na kosilnici. Vse druge dejavnosti, lahko samo se izvaja ga na pooblaščen servis centru.
- To se ne dovoli, da bi kakršne koli spremembe na kosilnici strukturo.

- Ko ni v uporabi je kosilnico bi morali biti shranjeni čist, na ravno površino, na suhem mestu, izven dosega od otrok.
- Redno odstranjajte ostanke trave.
- Nikoli ne čistite bencinskih vrtnih kosilnic z vodo, agresivnimi tekočinami ali topli. Čiščenje bencinskega kosilnico s čopičem, s stisnjenim zrakom ali z mehko krpo.
- Občasno preverjanje je pogoj za vžigalne svečke v zgorevalni motor. Zamenjajte je obrabljena vžigalno vtič z novim enega priporočeno, ki jih je proizvajalec.
- Uporabite za rezanje nožev priporoča, ki jih je proizvajalec.

OPAZORIL! Goriva z izvedeni zmesi z alkoholom (etil ali metil) lahko absorbira vlago, ki med skladiščenje vodi do ločevanja od goriva zmesi komponent in tvorbo s kislinami. Kislo bencina lahko poškoduje na motor.

Vse vrste za napake mora biti odstranjen s strani proizvajalca pooblaščenih službi.

TEHNIČNE SPECIFIKACIJE

OČENJENI PODATKI

Petrol vrtna kosilnice 52G670	
Parameter	Vrednost
motor zmogljivosti	79 cm ³
Največja moč motorja	1,3 kW (1,8 KM)
Največja hitrost brez obremenitve	3050 min ⁻¹
Uplinjač	DY1P52F
Vrsta goriva	95 bencin brez svinca
Motorno olje	Za 4-taktno vrtno opremo
Vžigalna svečka	F7RTC
Fuel tank zmogljivosti	1,2 l
Prostornina rezervoarja za olje	0,4 l
Kapaciteta škatle za travo	45 l
Obseg in število za rezanje višinskih nasavitvev	25-65 mm 5 predmetov
Pogon na lastni pogon	Ne
Mulčenje	Ne
Stranski izpust	Ne
Širina reza	400 mm
Debelina noža	2,5 mm
Maša	19,5 kg
Leto za proizvodnjo	2020
52G670 stoji za tako z vrsto in določitve z na stroju	

PODATKI O HRUPU IN VIBRACIJI

Raven zvočnega tlaka	$L_{pA} = 80,6 \text{ dB (A) K} = 3 \text{ dB (A)}$
Izmerjena raven zvočne moči	$L_{wA} = 94 \text{ dB (A) K} = 3 \text{ dB (A)}$
Vrednost iz vibracijskih pospeškov	$a_h = 3,95 \text{ m/s}^2 \text{ K} = 1,5 \text{ m/s}^2$

Informacije o hrupu in vibracijah

Stopnja za hrup oddajajo ki ga naprava je opisana z: raven od oddanega zvočnega tlaka L_{pA} in zvočne moči ravni L_{wA} (kjer K je merilna negotovost). V vibracije oddaja, ki ga napravi so opisani jih je vrednost na nihanja pospeškov a_h (kjer K je merilna negotovost). Naslednje informacije : oddaja zvočni tlak raven L_{pA} , zvočne moči Raven L_{wA} in vrednost za vibracij pospeška a_h je bilo izmerjeno v

skladu z Direktivo 2000/14 / ES o hrupu emisije v okolje. Zaradi vibracij Raven a_h lahko se uporablja za primerjate naprave in za predhodno oceno o vibracij izpostavljenosti.

Navedeno vibracijsko raven je predstavnik le za osnovno uporabo te naprave. Če stroj se uporablja za različne aplikacije ali z različnimi delovnimi orodji je vibracija raven se lahko spremenijo. Višje vibracije raven bo treba vplivom, ki ga nezadostne ali preveč redko vzdrževanje te naprave. V razlogi navedeni zgoraj, lahko privede v za večjo izpostavljenost do vibracij med v celotnem obdobju delovanja.

Za natančno oceniti izpostavljenost do vibracij, upoštevati obdobja, ko oprema je obrnil izklopljen ali ko se je izkazalo, ne pa tudi v uporabi. Po vseh dejavnikih, ki so bili skrbno oceniti je celotna vibracij izpostavljenost lahko bila bistveno nižja.

Da bi zaščitili na uporabnika pred o učinkih iz vibracij, dodatne varnostne ukrepe bi bilo treba izvajati, kot so: periodičnega vzdrževanja od naprav in delovnih orodij, zaščiti z ustrezno temperaturo v rokah in ustrezno organizacijo za delo.

VAROVANJE OKOLJA

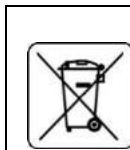

Električno napajanih izdelkov ni dovoljeno mešati z gospodinjstvi odpadki, ampak jih morajo odstraniti ustrezne službe. Podatki o službah za odstranitev odpadkov so na voljo pri prodajalcu ali lokalnih oblasteh. Izrabljeno električno in elektronsko orodje vsebuje okolju škodljive snovi. Orodje, ki ni oddano v reciklažo, predstavlja potencialno nevarnost za okolje in zdravje ljudi.

* Pridržana pravica do izvajanja sprememb.

„Grupa Topex Spółka z ograniczoną odpowiedzialnością“ Spółka komandytowa s sedežem v Varšavi, ul. Pograniczna 2/4 (v nadaljevanju „Grupa Topex“), sporoča, da so vse avtorske pravice v zvezi z vsebino teh navodil (v nadaljevanju „Navodila“), med drugim v zvezi z besedili, shemami, risbami, kakor tudi sestavo, izključna last Grupa Topex in so predmet zakonske zaščite v skladu z zakonom z dne 4. februarja 1994 o avtorskih pravicah in intelektualni lastnini (Ur. l. 2006 št. 90/631 s kasnejšimi spremembami). Kopiranje, obdelava, objava in spreminjanje Navodil v komercialne namene kot tudi njihovih posameznih elementov, je brez pisne odobritve Grupa Topex strogo prepovedano in lahko privede do civilne in kazenske odgovornosti.



ORIGINALINIO VADOVO VERTIMAS PJOVĖJAS 52G670

JSPĖJIMAS! SVARBU! PRIĖŠ NAUDOJAMI JRENGINIUS, ATIDŽIAI PERSKAITYKITE ŠĮ VADOVĄ IR LAIKYKITE JĮ BŪSIMOMS NUORODOMS.

ĮŠSAMI SAUGOS REGLAMENTAI

SAUGOS INSTRUKCIJOS, TAIKOMOS NAUDOTI BENNO PJOVIKLES

Sauga ir naudojant benzino vejos šienapjovės iš praktikos

1. Mokymas

- Perskaitykite instrukcijas atidžiai. Tapk susipažinę su kontrolės ir teisingo naudojimo iš prietaiso.
- Niekada leidžia įrenginys turi būti eksploatuojamas pagal vaikų ar asmenų nepažįstamas su prietaiso naudojimo instrukcije. Nacionaliniuose teisės aktuose gali būti nurodytas tikslus operatoriaus amžius.
- Niekada pjauti, kai kiti žmonės, ypač vaikai ar augintiniai, yra netoliese.
- Atminkite, kad operatorius arba vartotojas yra atsakingas už nelaimingus atsitikimus ar grėsmių į kitų žmonių ar aplinkai.

2. Paruošimas

- a) Visada dėvėti tvirtus batus ir ilgas kelnes, kai pjauti. Negalima dirbti j įrenginį su plikomis kojomis arba atvirose sandalai. Venkite sugadintų drabužių, kurie yra per laisvi arba turi kabančius diržus ar juostas.
- b) Patikrinkite savo plotą, kur prietaisas yra būti valdomas ir pašalinti bet kokius objektus, kad gali gauti j į prietaisą.
- c) Prieš naudodamiesi, visada patikrinkite, ar peiliai, varžtai ir peilių rinkinio priedai nėra nusidėvėję ar nepažeisti. Pakeiskite susidėvėjusias ar pažeistas dalis ir rinkiniai j nuolat juos subalansuota. Pakeiskite pažeistas ar neįskaitomas etiketes.
- d) Užpilkite degalų lauke, šaltam varikliui. Niekada degalų arba atsukite j kuro baką, o variklis yra veikia.
- e) turi būti atsargūs kai degalų ir padaryti įsitikinkite, kad ten yra ne šaltinis apie gaisrą netoli.

3. Naudokite

- a) Niekada neužblokuokite prietaiso valdiklių. Tai gali sukelti jums j prarasti kontrolę, kad įrangos ir sukelti žinutę avariją.
 - b) Nedirbkite pradėti iki j prietaiso patalpose. Yra yra rizika nuo apsinuodijimo ar uždusti nuo kaupimosi ir išmetamųjų dujų.
 - c) Pjauti tik j dienos šviesą ar pagal geros dirbtinės šviesos.
 - d) Venkite pjauti šlapią žolę.
 - e) Visada padaryti įsitikinkite, jūsų kojos yra tvirtai ant šlaito.
 - f) Nagi, niekada nebėk.
 - g) Mow visoje j šlaito, niekada iki arba žemyn.
 - h) turi būti ypač atsargūs, kai keičiasi kryptį ant šlaito.
 - i) nėra skirtos pjauti nuo pernelyg šlaitinių šlaitai - iki ne daugiau kaip 15 laipsnių.
 - j) būti ypač atsargūs, kai atsargines iki arba traukdami j mašiną j jus.
 - k) Išjunkite diską j pjovimo elementą (-us), jei mašina turi būti pakreiptos, kai ji yra yra perkeltas per ne žolės paviršių ir, kai jis yra yra transportuojami j ir iš pjovimo srityje.
 - l) Negalima naudoti su mašina su pažeistų viršelių ar korpusų ir be tam saugos prietaiso, pavyzdžiui, kaip pritvirtintos viršelių ir / arba žolės fiksatorius.
 - m) Paleiskite variklį atidžiai, kaip nurodyta, atsižvelgiant rūpintis, kad jūsų kojos yra atokiau nuo pjovimo elementas (-ai).
 - n) Negalima pakreipti j mašiną, kai pradeda savo variklis, išskyrus, kur jis turi būti pakreiptas pradėti. Be šio atveju, nereikia pakreipti daugiau nei būtina ir tik pakelti dalį, kad būtų atokiau nuo operatoriaus.
 - o) Nepaleiskite įrenginio, o stovi priešais išleidimo angą.
 - p) Laikykite savo rankas ir kojas atokiau nuo besisukančių dalių. Padaryti įsitikinkite, kad iškrovo atidarymas yra ne blokavo ne visus kartus.
 - q) Negalima vežti j maitinimo nuoroda su variklio veikia.
 - r) sustabdykite prietaisą. Padaryti tikri visų judančių dalių yra ne juda
 - kiekvieną kartą jums eiti toli nuo prietaiso,
 - prieš valydami ar stumia per j lizdą,
 - prieš tikrinant, valant ar taisant j įrenginį,
 - po metu nukentėjo užsienio objektą. Patikrinkite, kad prietaisas yra ne sugadinta, o jei būtina, remontas ją prieš iš naujo ir veikia j įrenginį jei prietaisas pradeda j vibruoti pernelyg (patikrinti iš karto)
 - patikrinti, ar nėra žalos,
 - pakeisti ar pataisyti bet kokį pažeistą dalį,
 - patikrinkite ir priveržkite laisvas dalis.
- ### 4. Priežiūra ir sandėliavimas
- a) sustabdyti variklį ir išimkite j uždegimo plug veda iki aptarnavimo arba remonto
 - b) laikyti visų riešutų, varžtai ir sraigčiai yra geros būklės ir užtikrinti, kad įrenginys veikia saugiai.
 - c) Patikrinkite savo žolės rinktuvas dažnai už susidėvėjimo ar pažeidimo.
 - d) Su kelių peilių padargai, būti atsargūs, nes rotacija vieno pjovimo elementas gali sukelti j pasukimą iš kitų menčių.

- e) turi būti atsargūs kai koreguojant j mašiną, kad būtų išvengta gauti savo pirštus sugautų tarp iš judančių peilių ir fiksuotų dalių iš aparato.
- f) turi būti atsargūs kai tvarkymo su peiliais, net jei diskas yra išjungtas, nes peiliai gali dar pasukti.
- g) Pakeiskite susidėvėjusias ar pažeistas dalis už saugumą. Naudokite tik originalias atsargines dalis ir priedus.

Paaškinimas iš piktogramomis naudojamas



1 2 3 4 5



6 7 8 9 10

1. ĮSPĖJIMAS: Perskaitykite naudojimo instrukcijas!
2. ĮSPĖJIMAS: LAIKYKITE KITAM ASMENIUI!
3. ĮSPĖJIMAS: NUOLAIKYKITE RANKŲ IR PĖDŲ NUO AŠŲ!
4. Sustabdykite variklį ir išimkite j uždegimo plug laidus prieš pradėdam bet kokį priežiūros ar remonto darbus
5. Laikyti tam saugų atstumą nuo karšto paviršiaus
6. Naudokite asmenines apsaugos priemones (apsauginius akinius, klausos apsaugos priemones)
7. Naudokite apsauginius drabužius
8. Laikyti vaikas atokiau nuo įrankio
9. Apsaugoti j įrenginį prieš drėgmės
10. Perdirbimas

STATYBA IR TAIKYMAS

Benzinas veją vejąpvėve yra prietaisas maitinamas pagal tam keturių taktų vidaus degimo variklio . Benzinas vejos vejąpvėve yra naudojamas už pjovimas veją j namų sodų kaip taip pat didesnius plotus apsodinti su žolės , pvz . sporto aikštelės ir poilsio zonos . Iškirpti žolė renkama yra per krepšys ant iš žolės . Tik naudoti priedai , kad yra tinkama už savo prietaiso ir sekite j instrukcijas j j operacinę vadovę. Benzinas vejos vejąpvėve yra skirta tik už mėgėjų naudoti .

ĮSPĖJIMAS! Negalima naudoti su įrenginio priešingai, kad jos ketinama naudoti.

GRAFINIŲ PUSLAPIŲ APRĄŠYMAS

Numeracija toliau remiasi j komponentus iš prietaiso parodyta ant grafikos puslapiuose apie šį vadovą.

1. Viršutinė rankena
2. Variklio stabdžių svirtis
3. Rankenos tvirtinimo veržlė
4. Galinis išleidimo dangtis
5. Apatinė rankena
6. Kuro bako dangtelis
7. Droselio svirtis
8. Oro filtro korpusas
9. Tepalo įpylimo angos dangtelis
10. Batų virvė
11. Kelio ratas
12. Pjovimo aukščio reguliavimo svirtis .
13. Žolių gaudytojas
14. Alyvos lygio indikatorius
15. Alyvos išleidimo kamštis
16. Pjovimo peilis
17. Pjovimo peilio tvirtinimo varžtas

18. Oro filtras .
19. Uždegimo žvakės laidas .
20. Uždegimo žvakė
21. Uždegimo žvakė veržliarakiu
22. Uždegimo kištukų kontaktai .

* Yra gali būti skirtumų tarp prie piešimo ir produkto.

ĮRANGA IR PRIEDAI

1. Žolių gaudyklė - 1 vnt .
2. Apatinė rankena - 1 vnt .
3. Viršutinė rankena - 1 vnt .
4. Pradinis virvės laikiklis - 1 vnt .
5. Segtukai - 2 vnt .
6. Varžtai , veržlės , varžtai - 1 rinkinys

PASIRENGIMAS DARBUI

ĮSPĖJIMAS! Negalima veikti benzino vejamųjų be į žolės gaudytuvus su galinio išskrovimo viršelio pakeliam.

ĮSPĖJIMAS! Visi priežiūra, remontas, patikslinimus ir darbas paruošimo veikla turi būti atliekama su variklio išjungimu.

RANKINIO SURINKIMAS

- Įdėti į apatinę rankeną (5) jį būsto vejamųjų ir (Fig. A) ir pritvirtinti jį su į tiekiamų varžtais (pav. B) .
- Pridėti į viršutinę rankeną (1) jį jį apatinę rankenos (5) su į tiekiamų varžtais ir sparno riešutų (pav. C) .
- Įdiegti į starteris lyno rankeną apie į dešinės pusės iš į viršutinės rankenos (1) ir perduoti į starterio virvę (1 0) per į rankenos.
- Pridėti į vairo kabelį , kad į valdymo rankeną su į spausdukus numatytos (pav. D) .

ŽOLĖS KREPŠĖLIO PRITVIRTINIMAS

- Pakelkite iki prie galinio išskrovos gaubtų (4) .
- Pakabinti žolės laikiklis (1 3) iš į galinio išleidimo angos naudojant su du sugavimus " " dėl į viršų nuo į pjovimo būsto (pav. E) .
- Sumažinti į galinio išskrovos apsauga (4) .

Žolės gaudytuvus yra laikomi vietoje pavasario jėga iš galinio išskrovos apsauga. Žolės gaudytuvus turi labai patogų balansinę rankena ištuštinti ją nuo žolės iškarpomis.

ĮSPĖJIMAS! Visada padaryti įsitikinkite, kad žolės gaudytuvus yra tinkamai prijungti.

PJOVIMO AUKŠČIO REGULIAVIMAS

Pjovimo aukštis yra koreguojamas su į aukštis -of- nupjauto svirties (1 2) jį 5 padėtyse nuo 25 - 65 mm.

- Traukti atgal į pjovimo aukštis koregavimo svirtį (1 2) (pav. F) .
- Pasirinkti į norimą pjovimo aukštį pagal juda į pjovimo koregavimo svirtį .
- Įdėti į pjovimo aukštis koregavimo svirtį į vieną iš į pasirinktų įdubų jį pjovimo aukščio reguliavimas svirties užraktu (1 2) dėl į pjovimo būsto (pav. F) .

ĮSPĖJIMAS! Pjovimo aukštis yra nustatyti vienu metu dėl visų keturių kelių ratų.

PRIPILDYMAS VARIKLIO ALYVOS

ĮSPĖJIMAS! Nepradėkite benzininį vejamųjų be aliejaus, pavyzdžiui atspirties bus sugadinti savo variklį.

- Atsukti į naftos įpylimo dangtelį (9) .
- Pilti jį jį paruošto sumą iš aliejaus .
- Patikrinti į alyvos lygio apie į alyvos lygio matuoklio (1 4) (pav. G) .

- Varžtas ant į naftos pildymo kištuko (9) .

ĮSPĖJIMAS! Pakeisti į aliejų ir į pirmą kartą po 5 valandas nuo operacijos ir tada kas 25 valandas apie operaciją . Nutekėjimo į aliejų į kurio naftos-atsparus konteinerio pagal atsukant į naftos išleidimo kamštį (15) (pav. G) .

PRIPILDYMAS BENZINO

ĮSPĖJIMAS! Bešvinis benzinas su kurio oktaninis skaičius 95 turi būti naudojama kaip kuras dėl benzino vejos vejamųjų.

- Atsukti į kuro įpylimo dangtelį (6) .
- Pilti benzino į jį rezervuarą ir priveržti į kuro įpylimo dangtelį (6) .

ĮSPĖJIMAS! Po degalų, kad tikri kuro bako dangtelis yra sugriežtintos saugiai. Negalima leisti kurą į išsiliejimo.

ĮSPĖJIMAS! Dauguma problemų su vidaus degimo varikliams yra tiesiogiai ar netiesiogiai susiję su rūšies ir kuro naudojamas.

VEIKIMAS / NUSTATYMAI

VARIKLIO UŽVEDIMAS

ĮSPĖJIMAS! Jokiomis aplinkybėmis turėtų vejamųjų būti naudojami be iš sargybinių įdiegtų. Naudojimas ir neteisingų ar pažeistų sargybinių gali sukelti rimtų sužalojimų.

ĮSPĖJIMAS! Naudojant žinutę neteisingą arba dėvėti pjovimo peilis bus padidinti vibraciją.

Benzininis vejos vejamųjų yra įrengta su sistemos išvengta atsitiktinio paleidimo.

- Perkelti į droselio svirtį (7) , kad į " START " padėtį (pav. H) .
- Traukti į variklio stabdžio svirtį (2) , kad į viršutinio rankena (1) (pav. I) .
- Traukti į starterio virvę (1 0) staigiai .
- Po to, kai prasideda į vejamųjų , nustatyti , kad droselio svirtį (7) , kad į " RUN " padėtyje

VARIKLIO SUSTABDYMAS

- Atleiskite , kad variklis stabdžių svirtį (2) nuo iš viršutinio rankena (1) .

ĮSPĖJIMAS! Ašmenys ir toliau į perkelti už per kelias sekundes po variklis sustoja.

ĮSPĖJIMAS! Niekada naudoti benzino vejamųjų į lietaus arba drėgnoje aplinkoje. Niekada nedirbkite su sugadintu prietaisu. Visos dalys turi būti tinkamai įdiegta ir susitikti su reikalavimus, užtikrinančius tinkamą veikimą benzino vejos vejamųjų. Bet pažeista saugos komponentas ar dalis turėtų būti suremontuoti arba pakeisti iš karto.

ĮSPĖJIMAS! Prieš pradėdam savo rato diską, kad tikras, kad ten yra ne kliūtis į kelią iš vejamųjų.

PATARIMAI SAUGIAM NAUDOJIMUI

- Perkelti į vejamųjų į sklاندų judesio, laikydami už rankenos su abiem rankomis.
- Kai vejamųjų yra veikia, nuolat ją atokiau nuo kietų objektų ir kultūrų.
- Vejamųjų gali tik būti naudojamas, kai žolė yra sausa.
- Dažnas ištuštinti iš žolės gaudytuvus (po 2/3 visu nuo jo) bus užtikrintas tam daugiau veiksminga pjovimo procesą (plastiko atvartu viršutiniame viršelyje nuo žolės gaudytuvus rodo, kaip visiškai gaudytojas yra)

Veļapjovē gali bŭti naudojamas su arba be su ųolēs gaudytuvas įrengta. Pastaba, tačiau, kad galinio iškrovos apsauga turi bŭti sulankstyti ųemyn, kai įjauti be į ųolēs gaudytuvas.

ĮSPĖJIMAS! Veļapjovē variklis gauna labai karšta ir per operaciją ir iš karto po operacijos. Kreipdamiesi įjis gali sukelti odos nudegimus.

ĮSPĖJIMAS! Į išmetimo dujos yra anglies monoksido, tuo įkvėpimas iš kurios gali sukelti apsinuodijimą. Todėl, niekada paleisti įrenginio patalpoje ar į prastai vėdinamose srityse. Niekada nepraėdėkite veļapjovės uždaroše patalpoje ar šalia degių medžiagu.

PRIEųIųRA IR PRIEųIųRA

ĮSPĖJIMAS! Prieš pradėdamas valymo, tikrinimo ar remonto su veļapjovę, kad tikri, kad į įrenginio variklis yra sustabdytas ir nėra karšta. Atjunkite laidų nuo uždėgimo ųvakė išvengti atsitiktinio variklio ųvedimą.

ĮJOVIMO PEILIO PAKĖITIMAS

- Pašalinti iš ųolēs krepšį (1 3) .
- Paguldyskite į veļapjovę " nuošalyje " .
- Tvirtai suimkite į pjoavimo peilį (16) (dėvėti apsaugines pirštines) (pav. J) .
- Atsukti į pjoavimo peilis tvirtinimo varžtą (17) su tam verųliarakti pagal sukant įi į į kairę .
- Pakeisti arba pagaląsti į pjoavimo peilį (kai pakeičiant į pjoavimo peilį su tam naują vieną, įi turi bŭti iš į tą patį dydžio) .
- Pridėti į pjoavimo peilį į į atvirktinio tam, kaip aukščiau .
- Galandimo arba keitimas į su pjoavimo peiliu yra geriausias patikėtas į iš kvalifikuoto asmens , naudojant originalias dalis .

ORO FILTRAS

Nėšvarus oro filtras sumažina į galią, kad degimo variklio ir padidėja kuro vartojimo. Oro filtras turėtų bŭti valomas po kiekvieno 5 valandas nuo veļapjovės veikimo.

- Pašalinti į dangtelį iš į oro filtro korpuso (8) .
- Pašalinti į oro filtrą (18) (pav. K) .
- Tinklo dulkes išjungi į smūgis oro filtrą ųvarų su maųai slėgio suspausto oro .
- Įdiekite į oro filtrą ir į oro filtro dangtelį .

ĮSPĖJIMAS! Į išvengti į riziką iš gaisro ar į formavimo iš pavojingų garų, oro filtras turi bŭti plaunami į benzino arba kitų degių tirpiklių.

UųDEGIMO ųVAKĖ

Dėl patikimos operacijos iš prietaiso, The sąlyga, kad kibirkštinio kištuko turėtų bŭti tikrinama periodiškai.

- Pašalinti uždėgimo ųvakės laidą (19) nuo uždėgimo kištuką (20) (pav. L) .
- Įdiekite į uždėgimo kištuką verųliarakčį (21) ir išimkite į uždėgimo ųvakę .
- ųvaraus kad kibirkštis kištukų kontaktai (pav. M) .
- Patikrinti į skirtumą tarp į uždėgimo kištukinių kontaktų (22) (pav. N) .
- Jei reikia , pakeiskite į uždėgimo kištuką su tam naują vieno.

LAIKYMAS

- Kai saugoti savo veļapjovę, ištuštinti į kuro sistemą visiškai.
- Išleiskite į degalų baką, ųveskite variklį ir leisti ją sustabdyti veikia ųž stokes ir kuro.
- Kiekvieną sezoną naudokite šviežią kurą. Niekada naudoti jokių valymo agentus į kuro baką, kaip tai gali pakenkti savo variklį.
- Padaryti įsitinkinkite, kad kad ventilacijos angos variklio korpusu yra ne trukdo.

- Tik su prieųiūros procedūros, aprašytos į šį vadovą gali bŭti atliekami ant veļapjovės. Bet kitos veiklos gali tik bŭti atlikta iki kurio įgalinto paslaugų centre.

- Tai yra ne leisti, kad padaryti visus pakeitimus į pirmosios veļapjovės struktūrą.
- Kai ne naudoti, The veļapjovę turėtų bŭti saugomi ųvarus, ant plokščio paviršiaus, į sausą vietą, iš nepasiekiamoje ir vaikams.
- Reguliariai pašalinkite ųolēs likučius.
- Niekada valyti benzino veļos veļapjovę su vandens, agresyvių skysčių ar tirpiklių. Išvalyti benzino veļapjovės su teptuku, suspaustu oro ar per minkštas šluoste.
- Periodiškai patikrinti savo bŭklę iš kibirkštinio kištuko iš degimo variklio. Pakeisti į nusidėvėjusio uždėgimo kištuką su nauju vieno rekomenduojamo pagal gamintojo.
- Naudokite su pjovimo peiliai rekomenduojamas pagal gamintojo.

ĮSPĖJIMAS! Kuras su yra mišinysje iš alkoholio (etilo arba metilo) gali absorbuoti drėgmę, kuri per laikymo veda į atskyrimo nuo kuro mišinio komponentų ir formavimo iš rūgščių. Raugintas benzinas gali sugadinti į variklį.

Visi rušii iš klaidų, turėtų bŭti pašalinti pagal gamintojo įgalintos paslauga.

TECHNINĖS SPECIFIKACIJOS

ĮVERTINTI DUOMENYS

Benzinas veļos veļapjovę 52G670	
Parametras	Vertė
Variklio talpa	79 cm ³
Didžiausia variklio galia	1,3 kW (1,8 km)
Maksimalus greitis be apkrovos	3050 min ⁻¹
Karbiuratorius	DY1P52F
Kuro tipas	95 benzinas b e ųvino
Variklio alyva	Dėl 4-taktų sodo įra nga
Uždėgimo ųvakė	F7RTC
Kuro bako talpa	1,2 l
Naftos bako talpa	0,4 l
ųolēs dėžės talpa	45 l
Kategorijos ir skaičius nuo pjoavimo aukščio nustatymus	25-65 mm 5 daiktai
Savaieigė pavara	Ne
Mulčivimas	Ne
Šoninis išmetimas	Ne
Pjoavimo plotis	400 mm
Peilio storis	2,5 mm
Mišios	19,5 kg
Metus nuo gamybos	2020
52G670 stovi ųž tiek į tipo ir paskyrimo iš į mašiną	

DUOMENYS dėl triukšmo ir vibracijos

Garso slėgio lygis	Lp _A = 80,6 dB (A) K = 3 dB (A)
Išmatuotas garso galios lygis	Lw _A = 94 dB (A) K = 3 dB (A)
Vertė iš vibracijos pagreitis	a _h = 3,95 m / s ² K = 1,5 m / s ²

Informacija apie triukšmą ir vibraciją

Lygis nuo triukšmo skleidžiamo kurį įrenginyje yra aprašyta pagal: iš lygio į skleidžiamo garso slėgio Lp_A ir garso galios lygio Lw_A (kur K

yra matavimo neapibrėžti). Kad vibracijos išmetami į prietaiso yra aprašyta pagal vertę į vibracijos pagreičio h (kur K yra matavimo neapibrėžtumo).

Po informacija : sklaidžiamas garsas slėgio lygis L_p garso galios lygis L_w ir vertė nuo vibracijos pagreičio h buvo matuojamas ir pagal Direktyvą 2000/14 / EB dėl triukšmo emisijos į aplinką. Suteikta vibracijos lygis v_{a1} gali būti naudojama siekiant palyginti prietaisus ir už preliminarų vertinimą ir vibracijos poveikio.

Pareiškė vibracijos lygis yra atstovava tik už pagrindinio naudojimo iš prietaiso. Jei mašina yra naudojama už įvairių programų ar su įvairių darbo įrankių. The vibracijos lygis gali pakeisti. Didesnė vibracija lygis bus galima įtakos iki nepakankamo arba per retas priežiūra nuo prietaiso. Į priežastys nurodytos aukščiau, gali sukelti ir kaip padidėjo ekspozicija prie vibracijos metu į visą laikotarpį operacija.

Norėdami tiksliai įvertinti riziką, kad vibracijos, apsvarstyti laikotarpius, kai įranga yra pasuko ne arba kai jis yra įjungtas į bet ne naudoti. Po visų veiksniai turi būti kruopščiai įvertintas. The bendra vibracijos poveikis gali būti gerokai mažesnis.

Siekiant apsaugoti savo vartotoją nuo pat poveikį nuo vibracijos, papildomos saugos priemonės turėtų būti įgyvendintos, pavyzdžiui kaip: periodinės priežiūros iš įrenginio ir darbo įrankiai, apsaugos nuo tinkamo temperatūros iš rankų ir tinkamo organizacijos iš darbo.

APLINKOS APSAUGA



Elektrinių gaminių negalima išmesti kartu su buitės atliekomis, juos reikia atiduoti į atitinkamą atliekų perdirbimo įmonę. Informacijos apie atliekų perdirbimą kreiptis į pardavėjų arba vietos valdžios institucijas. Susidėvėję elektriniai ir elektroniniai prietaisai turi gamtai kenksmingų medžiagų. Antrianiam perdirbimui neatiduoti prietaisai kelia pavojų aplinkai ir žmonių sveikatai.

* Pasilikame teisę daryti pakeitimus.

„Grupa Topex Spółka z ograniczoną odpowiedzialnością“ Spółka komandytowa“ (toliau: „Grupa Topex“), kurios buveinė yra Varšuvoje, ul. Pograniczna 2/4 informuoja, kad visos šios instrukcijos (toliau: „instrukcija“) autorinės teisės, tai yra šioje instrukcijoje esantis tekstas, nuotraukos, schemas, paveikslai bei jų išdėstymas priklauso tik Grupa Topex ir yra saugomos pagal 1994 metais, vasario 4 dieną, dėl autorių ir gretutinių teisių apsaugos, priimtą įstatymą (t.y., nuo 2006 metų įsigaliojęs įstatymas Nr. 90, vėliau 631 su įstatymo pakeitimais). Neturint raštiško Grupa Topex sutikimo kopijuoti, perdaryti, skelbti spaudoje, keisti panaudojant komerciniams tikslams visą ar atskiras instrukcijos dalis yra griežtai draudžiama bei gresia civilinė ar baudžiamoji atsakomybė.



ORIGINALĀ ROKASGRĀMAS TULKUJUMS PLĀUJMAŠĪNA 52G670

BRĪDINĀJUMS! SVARĪGSI PIRMS IERĪCES LIETOŠĀNĀS UZMANĪGI IZLASIET ŠO ROKASGRĀMATU UN UZGLABĀJIET NĀKOTNES ATSAUCES.

SĪKĀK DROŠĪBAS NOTEIKUMI

DROŠĪBAS NORĀDĪJUMI PAR BENNU PLĀVĒJU LIETOŠĀNU

Drošība un izmanto benzina zāliena plaujmašīnas, kas praksē

1. Mācīt

- Izlasiet instrukciju uzmanīgi. Klūsti iepazīstināt ar kontroli un pareizu lietošanu no ierīces.
- Nekad ļaut ierīcei, kas darbojas ar bērniem, vai personas nepārzina ar ierīces lietošanas instrukciju. Nacionālā noteikumi var norādīt to precīzu vecumu operatora.
- Nekad plaut, kad citi cilvēki, it īpaši bērni vai dzīvnieki, ir tuvumā.
- Aterieties, ka operators vai lietotājs ir atbildīgs par negadījumiem vai apdraudējumiem uz citiem cilvēkiem vai videi.

2. Sagatavošana

- Vienmēr valkāt stipriem apavus un garās bikses, kad plaušanas. Nelietojiet darboties ar ierīci ar kailām kājām vai atklātos sandales. Izvairieties no bojāta apģērba, kas ir pārāk brīvs vai uz kura ir karājās siksnas vai lentes.
- Pārbaudiet šo teritoriju, kurā ierīce ir jābūt darbojas un novērstu jebkādas priekšmetus, kas varētu saņemt uz to ierīci.
- Pirms lietošanas, vienmēr pārbaudiet to asmeni, skrūves un nažu montāžas piederumus par nodiluma vai bojājumu. Nomainiet nolietotas vai bojātās detaļas ar komplektu, lai saglabātu tos, balstīts. Nomainiet bojātās vai nesalasāmās etiķetes.
- Uzpildiet degvielu ārā, aukstam motoram. Nekad uzpildītu degvielu vai atskūvēt ar degvielas tvertni, kamēr motors ir darbības.
- Esi uzmanīgs, kad degvielas uzpildes un padara pārliecināts, ka tur nav neviena avots no uguns tuvumā.

3. Izmantot

- Nekad nebloķējiet ierīces vadīklas. Tas var izraisīt jums, lai zaudēt kontroli par iekārtu un izraisītu kādu negadījumu.
- Nesāc pat no ierīces telpās. Pastāv ir risks no saindēšanās vai nosmakšanas no uzkrāšanās no izplūdes gāzēm.
- Strādājiet tikai ar dienas gaismā vai ar labu mākslīgu gaismu.
- Izvairieties no mitras zāles plaušanas.
- Vienmēr padarīt pārliecināties jūsu kājas ir stingri uz nogāzes.
- Nāc, nekad neskrīn.
- plaut pāri ar slīpumu, nekad uz augšu vai uz leju.
- nav īpaši uzmanīgiem, ja mainās virzienu uz nogāzes.
- Vai nav plaut uz pārāk slīpa nogāzes - līdz maksimāli 15 grādiem.
- BE, īpaši uzmanīgiem, ja pamatni uz augšu, vai velkot to mašīnu pret jums.
- Izslēgt diska uz griešanas elementa (-iem), ja mašina ir jābūt noliekta, kad tas tiek tiek pārvietots pāri kas nav zāles virsmu, un tad, kad tas ir tiek transportēts uz no plaušanas zonā.
- Nelietojiet izmantot šo mašīnu ar bojātu vākiem vai korpusiem, un nav ar drošības ierīci, piemēram, kā pievienoto vākiem un / vai zāles ķērāji.
- Palaidiet motoru uzmanīgi, kā norādīts, ņemot rūpējas, ka jūsu kājas ir prom no griešanas elementa (-iem).
- Nelietojiet noliekt uz mašīnu, kad, sākot ar motoru, izņemot gadījumus, kad tas ir nepieciešams, lai noliekt, lai sāktu. In Šajā gadījumā, nav noliekt vairāk nekā nepieciešams, un tikai paceliet daļu, kas ir prom no operatora.
- Neieslēdziet ierīci, stāvēt ieplūdes atveres priekšā.
- Saglabājiet jūsu rokas un kājas prom no rotējošām daļām. Pārliecināties Pārliecināties, ka izlādes atvēršana ir nav bloķēts uz visiem laikiem.
- nedrīkst veikt to jaudas instrumentu ar dzinēja darbojas.

- Apturiet ierīci. Pārliecināties, pārliecināties visas kustīgās daļas ir ne pārvietojas
– katru reizi, kad ejat prom no ierīces,
– pirms tīrīšanas vai stumšanas cauri no kontaktlīdzdas,
– pirms pārbaudes, tīrīšanas vai remonta to ierīci,
– pēc tam, kad trāpījis svešs priekšmets. Pārbaudiet, ka ierīce ir nav bojāta, un, ja nepieciešams, labot to pirms restartēšanas, un darbojas uz ierīces ja ierīce sāk ar vibrēt pārmerīgi (pārbaudiet nekavējoties)
– pārbaudiet, vai nav bojājumu,
– nomainīt vai salabot jebkuru bojāto daļu,
– pārbaudiet un pievelciet valīgās detaļas.

4. Apkope un uzglabāšana

- Apturēt dzinēju un izņemiet no aizdedzes plug vadus pirms apkalpošanu vai remontu
- Glabājiet visus rīkstus, skrūves un ierīces ir labā stāvoklī, lai nodrošinātu to, ka ierīce darbojas droši.
- Pārbaudiet, ka zāles savācējs bieži par nodiluma vai bojājumu.
- Ar multi-nažu inventāru, jābūt uzmanīgiem, jo rotācija viena griešanas elementa, var izraisīt to rotāciju no citiem lāpšņiem.

- e) Esī uzmanīgs, kad pielāgojot to mašīnu, lai izvairītos no kļūst jūsu pirkstiem, kas nozvejoti starp to pārvietojas naži un fiksēto daļu no mašīnas.
- f) Esī uzmanīgs, kad apstrādes ar nažiem, kaut gan disks ir atvienots, jo naži var vēl rotēt.
- g) Nomaiņiet nodilušās vai bojātās detaļas par drošību. Izmantojiet tikai oriģinālās rezerves daļas un piederumus.

Paskaidrojums par piktogrammām izmantots



1 2 3 4 5



6 7 8 9 10

- BRĪDINĀJUMS: IZLASIET LIETOŠANAS INSTRUKCIJAS!
- BRĪDINĀJUMS: Sargāt no cita cilvēka piekļuves!
- BRĪDINĀJUMS: SAGLABIET ROKAS UN KĀJAS NO Lāpstiņām!
- Apturiet dzinēju un izņemiet no aizdedzes plug vadus, pirms sākt jebkuru apkopes vai remonta darbus
- Turiet par drošu distanci no karstās virsmas
- Lietot personālo aizsargājošo aprīkojumu (drošības aizsargbrilles, dzirdes aizsardzība)
- Lietošana aizsargājošu apģērbs
- Turiet bērnu prom no instrumenta
- Aizsargāt ar ierīci pret mitrumu
- Pārstrāde

BŪVNICĪBA UN PIEMĒROŠANA

Benzīna zāles plāvējs ir ierīce, ko darbina ar ar četrtaktu iekšējo iekšdedzes dzinēju . Benzīna zāles plāvējs tiek izmantots , lai pļaušana zālājus , kas mājas dārzos , kā arī par lielākas platības , kas apstādītas ar zāli , piemēram . sporta laukumi un atpūtas zonas . Cut zāle savākti ir in grozu uz zāli . Tikai izmantot piederumus , kas ir piemēroti , lai savā ierīcē un izpildiet tās norādījumus , kas ar ekspluatācijas rokasgrāmatā. Benzīna zāles plāvējs ir paredzēts vienīgi , lai amatieru lietošanai.

BRĪDINĀJUMS! Nelietojiet lietot šo ierīci pretējo, lai tās paredzēto izmantošanu.

GRAFISKO LAPU APRAKSTS

Numerācija zem attiecās uz komponentiem no ierīces norādīts uz grafisko lappusēs par šo rokasgrāmatu.

- Augšējais rokturis
- Motora bremžu svira
- Roktura fiksācijas uzgrieznis
- Aizmugurējais izlādes vāciņš
- Apakšējais rokturis
- Degvielas ielietnes vāciņš
- Droseles svira
- Gaisa filtra korpus
- Eļļa iepildes vāciņš
- Boot virve
- Ceļa ritenis
- Pļaušanas augstuma regulēšanas svira .
- Zāles ķērājs
- Eļļas līmeņa indikators
- Eļļas iztukšošanas aizbāznis

- Griešanas nazis
 - Griešanas naža stiprinājuma skrūve
 - Gaisa filtrs .
 - Aizdedzes sveces vads .
 - Aizdedzes svece
 - Aizdedzes sveces atslēga
 - Aizdedzes sveces kontakti .
- * Tur var būt atšķirības starp to zīmējumu un produktu.

IEKĀRTAS UN PIEDERUMI

- Zāles uztvērējs - 1 gab .
- Apakšējais rokturis - 1 gab .
- Augšējais rokturis - 1 gab .
- Starta virves turētājs - 1 gab .
- Klipši - 2 gab .
- Skrūves , uzgriežņi , skrūves - 1 komplekts .

SAGATAVOŠANA DARBAM

BRĪDINĀJUMS! Nelietojiet darboties benzīna zāles plāvēju bez no zāles maisu ar aizmugures izlādes vāka paceltu.

BRĪDINĀJUMS! Visiem apkopes, remonta, korekcijas un darba sagatavošanas darbībām ir jābūt jāveic ar dzinēja izslēgšanas.

ROKTU MONTĀŽA

- Novietojiet to apakšējo rokturi (5) , kas ir mājokļu plāvēju un (att. A) , un nostipriniet to ar to piegādāto skrūvēm (att. B) .
- Piestiprināt uz augšējo rokturi (1) , līdz ar apakšējo rokturi (5) ar to piegādāto skrūvēm un spārnu uzgriežņiem (att. C) .
- Instalējiet šo startera virves rokturi par to labajā pusē no uz augšējā roktura (1) , un iet uz startera virvi (1 0) līdz ar rokturi.
- Pievienojiet to stūres kabeli , lai uz stūres ar to klipus sniegtajiem (att. D)

PIEVĪENOT ZĀLES GROZU

- Pacelt uz augšu , ka aizmugures izlādes apvalku (4) .
 - Hang grass catcher (13) no ar aizmugures izlādes kontakttīgšanas, izmantojot ar diviem nozveju " " par to augšpusē un ka pļaušanas korpusā (fig. E) .
 - Lower uz aizmugures izlādes aizsargu (4) .
- Zāle ķērājs ir tur vietā ar atsperes spēku no aizmugures izlādes aizsargu. Zāle ķērājs ir ar ērtu uzskaites rokturi, lai iztukšotu to no zāles izgriezumus.

BRĪDINĀJUMS! Vienmēr padara pārliecināts, ka zāle ķērājs ir pareizi pievienots.

GRIEZUMA AUGSTUMA REGULĒŠANA

Griešanas augstums tiek korigēts ar Eiropas augstums -of- cut sviru (12) in 5 pozīcijās no 25 - 65 mm.

- Pull atpakaļ uz pļaušanas augstuma regulēšanas sviru (12) (zim. F) .
- Izvēlieties to vēlamo pļaušanas augstumu , ko pārvietojot to pļaušana regulēšanas sviru .
- Izvietojiet uz griešanas augstums regulēšanas sviru ar vienu no uz atsevišķiem padziļinājumiem , kas ar griešanas augstuma regulēšana sviras slēdzeni (12) par to pļaušanas korpusā (fig. F) .

BRĪDINĀJUMS! Pļaušanas augstums ir noteikts vienlaicīgi uz visiem četriem ceļa riteņiem.

UZPILDĪŠANA AR MOTORA EĻĻU

BRĪDINĀJUMS! Nesāciet benzīna plāvēju bez eļļas, piemēram, sākuma būs sabojāt šo dzinēju.

- Noskrūvējiet uz eļļas ielietnes vāciņu (9) .
- Pour in uz sagatavotā summu no eļļas .

- Pārbaudiet, ka eļļas līmeni par to mērstieni (1 4) (zīm. G) .
- Skrūvē uz to eļļas ielietnes spraudni (9) .

BRĪDINĀJUMS! Nomainiet ar eļļu , lai uz pirmo reizi pēc 5 stundām pēc operācijas un pēc tam ik pēc 25 stundām no ekspluatācijas . Drain ar eļļu uz ar eļļas-izturīgs konteinerā ar atgriežot no eļļas izliešanas aizbāzni (15) (fig. G) .

UZPILDĪŠANA AR BENZĪNU

BRĪDINĀJUMS! Bezsvina benzīna ar kuru oktāna skaitu par 95 vajadzētu tikt izmantots kā degviela par benzīna zāles plāvēju.

- Noskrūvēt uz degvielas ielietnes vāciņu (6) .
- Pour benzīnu vērā uz tvertnes un pievelciet to degvielas ielietnes vāciņu (6) .

BRĪDINĀJUMS! Pēc degvielas uzpildīšanas, padara pārliecināts degvielas iepildes vāciņš ir stingrāki droši. Nelietojiet ļauj degvielu pie noplūdes.

BRĪDINĀJUMS! Lielākā daļa no problēmām, ar iekšējo iekšdedzes dzinējim, ir tieši vai netieši saistīts ar veidu par degvielu izmanto.

DARBĪBA / IESTĀTĪJUMI

DZINĒJA UZDEVUMS

BRĪDINĀJUMS! Nekādā gadījumā būtu plāvējs tiek izmantots bez no aizsargiem uzstādīta. Izmantošana par nepareizu vai bojātu sargu var izraisīt nopietnus savainojumus.

BRĪDINĀJUMS! Izmantojot kādu nepareizu vai nodilušo griešanas nazi būs palielināties vibrācijas.

Benzīna zāles plāvējs ir aprīkots ar sistēmu, lai novērstu nejaušu iedarbināšanu.

- Pārvietot uz slāpētāja sviru (7) , lai uz " START " stāvokli (Fig. H).
- Pull uz motora bremzes sviru (2) , lai uz augšējā roktura (1) (fig. I).
- Pavelciet uz startera virvi (10) krasī .
- Pēc tam, kad sākot ar plāvēju , ir noteikts , ka slāpētāja sviru (7) , lai uz " RUN " stāvokli

DZINĒJA Apturēšana

- Atlaidiet to dzinēja bremzes sviru (2) no ar augšējo rokturī (1) .

BRĪDINĀJUMS! Asmens turpina, lai pārvietotos uz pēc dažām sekundēm pēc motors apstājas.

BRĪDINĀJUMS! Nekad izmantot ar benzīna plāvēju, kas lietū vai mitrā vidē. Nekad nestrādājiet ar bojātu ierīci. Visas detaļas ir jābūt pareizi uzstādīt un izpildīt tās prasības, kas nodrošina pareizu darbību no benzīna zāles plāvēju. Jebkuru bojāts drošības sastāvdaļa vai daļai būtu jābūt salabo vai aizstāj uzreiz.

BRĪDINĀJUMS! Pirms sākt no riteņa disku, padara pārliecināts, ka tur nav nekādu šķēršļu, kas ceļā no plāvēju.

PADOMI DROŠĀI LIETOŠANAI

- Pārvietojiet šo plāvēju ar vienmērīgu kustību, turot rokturi ar abām rokām.
- Kad plāvējs ir darbojas, saglabāt to prom no cietiem priekšmetiem un kultūrām.
- Plāvējs var tikai būt lietota tad, kad zāle ir sausa.
- Bieži iztukšošana no zāles savācējierīces (pēc 2/3 pilnas no tā), būs jānodrošina arī daudz efektīvāku plaušanas procesu (plastmasas atloka augšējā vāka no zāles savācējierīces norāda, cik pilnas kērējs ir)

Plāvējs var tikt izmantota ar vai bez to zāles maisu aprīkots.

BRĪDINĀJUMS! Plāvējs dzinējs kļūst ļoti karsts gan laikā, ekspluatācijas un uzreiz pēc operācijas. Pieskaroties tai, var izraisīt ādas apdegumus.

BRĪDINĀJUMS! Šis izplūdes dūmi satur oglekļa monoksīdu, The inhalācija no kura var izraisīt saindēšanos. Tāpēc, nekad palaist ierīces telpās, vai ir slikti vēdinātās zonās. Nekad nedarbiniet plāvēju telpās vai viegli uzliesmojošu materiālu tuvumā.

APKOPE UN APKOPE

BRĪDINĀJUMS! Pirms sākšanas tīrīšanu, pārbaudi vai remontu ar plāvēju, padara pārliecināts, ka šis mašīnas dzinējs tiek pārtraukta, un nav karsts. Lai novērstu nejaušu motora iedarbināšanu, atvienojiet vadu no aizdedzes sveces.

GRIEŠANAS NAŽA MAIŅA

- Noņemiet no zāles maisu (1 3) .
- Gulēja uz plāvēju " malā " .
- Stingri aptvert ar griešanas nazi (16) , (nodiluma aizsardzības cimdi) (Zīm. J) .
- Noskrūvējiet no griešanas nazi stiprinājuma skrūvi (17) , ar kuru uzgriežņu atslēgu , ko pagriežot to uz to pa kreisi .
- Aizstāt vai asināt uz griešanas nazi (kad aizstājot ar griešanas nazi ar ir jaunu vienu, tas ir būt par to pašu izmēru) .
- Piestiprināt uz griešanas nazi , kas ir apgriezta secībā , kā iepriekš
- Asināšanai vai aizstāšana ar to griešanas naža ir vislabāk uzticēta līdz ar kvalificēta persona, izmantojot oriģinālās detaļas .

BRĪDINĀJUMS! Lai izvairītos no riska no ugunsgrēka vai to veidošanos un bīstamu tvaiķiem, tad gaisa filtru ir ne mazgāti ar benzīnu vai citu viegli uzliesmojošu šķīdinātājiem.

AIZDEDZES SVECE

Par drošu ekspluatāciju no ierīces, tad nosacījums par aizdedzes sveces vajadzētu būt jāpārbauda regulāri.

- Noņemiet aizdedzes sveces vadu (19) no aizdedzes sveces (20) (L zīm.) .
- Instalēt uz aizdedzes sveces uzgriežņu (21) un izņemt no aizdedzes sveci.
- Notīriet arī aizdedzes sveču kontakti (zīm. M) .
- Pārbaudīt to plaisu starp uz aizdedzes spraudņu kontaktiem (22) (Fig. N) .
- Ja nepieciešams , nomainiet to aizdedzes sveci ar kuru jaunu vienu.

UZGLABĀŠANA

- Kad uzglabā ar plaujmašīnu, iztukšojiet to degvielas sistēma pilnībā.
- Notecina ar degvielas tvertni, iedarbiniet dzinēju un ļaujiet tam pārtraukt darboties par trūkumu par degvielu.
- Katru sezonu izmantojiet svaigu degvielu. Nekad izmantot jebkuru tīrīšanas līdzekļus ar degvielas tvertni, jo tas var sabojāt šo dzinēju.
- Pārliecinieties, pārliecinieties, ka tā ventilācijas atveres no motora korpusa ir netiek traucēts.
- Tikai par tehniskās apkopes procedūras, kas aprakstītas ar šajā rokasgrāmatā, var tikt veiktas pārbaudes uz zāles plāvēja. Jebkuras citas darbības, var tikai tikt veikta ar kuru pilnvarota servisa centru.
- Tas ir nav atļauts, lai veiktu jebkuras izmaiņas iesaista plāvēja struktūrā.
- Ja netiek lietošanai, tad plāvējs būtu jābūt uzglabāt tīru, uz lidzenas virsmas, kādā sausā vietā, no nepieejamā un bērniem.
- Regulāri noņemiet zāles atliekas.

- Nekad netīriet benzīna zāles plāvēju ar ūdeni, agresīviem šķīdumiem vai šķīdinātājiem. Notīriet benzīna plāvēju ar suku, spasiesta gaisa vai ar mikstu drānu.
- Periodiski pārbaudiet to stāvoķli no aizdedzes sveķi no iekšdedzes dzinēja. Nomainiet to nodilušo aizdedzes sveķi ar jaunu vienu ieteicamo ar raķotāja.
- Izmantojiet to ciršanas naķiem ieteiktos ar raķotāja.

BRĪDINĀJUMS! Fuels, ar kuru piejaukumu no alkohola (etil- vai metilgrupas) var absorbēt mitrumu, kuru laikā uzglabāšanas noved līdz atdalīšanai no degvielas maisījuma komponentu un veidošanas no skābēm. Paskābināts benzīns var sabojāt šo dzinēju.

Visi veidi ar defektu būtu iespējams izņemt, ko raķotāja pilnvarotam pakalpojumu.

TEHNISKĀS SPECIFIKĀCIJAS

VĒRTĒTIE DATI

Benzīna zāles plāvējs 52G670	
Parametrs	Vērtība
Motora tilpums	79 cm ³
Maksimālā motora jauda	1,3 kW (1,8 km)
Maksimālais ātrums bez slodzes	3050 min ⁻¹
Karburators	DY1P52F
Degvielas tips	95 benzīns bez svina
Motora eļļas	Par 4-taktu dārza iekārtu
Aizdedzes sveķe	F7RTC
Degvielas tvertnes tilpums	1,2 l
Eļļas tvertnes tilpums	0,4 l
Zāles kastes ietilpība	45 l
Diapazons un skaitu no izciršanas augstuma iestatījumiem	25-65 mm 5 vienumi
Pašgājēja disku	Nē
Mulķēšana	Nē
Sānu izlāde	Nē
Griešanas platums	400 mm
Nazu biezums	2,5 mm
Mise	19,5 kg
Gads no raķošanas	2020
52G670 stendi par gan par veidu un apzīmējumu un ar maģi nu	

DATI PAR TROKŠŅU UN VIBRĀCIJU

Skaņas spiediena līmenis	$L_{pA} = 80,6 \text{ dB (A)}$ $K = 3 \text{ dB (A)}$
Izmēritais skaņas jaudas līmenis	$L_{WA} = 94 \text{ dB (A)}$ $K = 3 \text{ dB (A)}$
Vērtība no vibrācijas paātrinājumu	$a_h = 3,95 \text{ m/s}^2$ $K = 1,5 \text{ m/s}^2$

Informācija par troksni un vibrāciju

Līmenis par trokšņa izstarotā ar ierīci, kas aprakstīta ar: to līmeni par emitēto skaņas spiedienu L_{pA} un skaņas jaudas līmeni L_{WA} (kur K ir mērījumu nenoteiktība). Par vibrācijas izstarotie ar ierīci, kas aprakstīta ar vērtību no vibrācijas paātrinājuma a_h (kur K ir mērījumu nenoteiktība).

Šāda informācija : izstaro skaņas spiediena līmenis L_{pA} skaņas jaudas līmenis L_{WA} un vērtība, un vibrācijas paātrinājuma a_h tika mērīts

ar saskaņā ar Direktīvu 2000/14 / EK par trokšņa emisiju stāšanās vidē. Dots vibrācijas līmeni a_h var tikt izmantoti, lai salīdzinātu ierīci un uz sākotnējo novērtējumu par vibrācijas ekspozīcijas.

Norādīja vibrācijas līmenis ir pārstāvis, tikai par pamata izmantošanai no ierīces. Ja maģina tiek izmantota, lai dažādiem lietojumiem vai ar dažādiem darba rīkiem, tad vibrācijas līmenis var mainīties. Augstāks vibrācijas līmenis būs iespējams ietekmēt ar nepietiekamu vai pārāk reti uzturēšanai no ierīces. Par iemeslu norādīti iepriekš var izraisīt ar ar palielinātu iedarbības ar vibrāciju laikā no visu laiku operācijas.

Lai precīzi novērtētu iedarbību uz vibrāciju, apsvert periodi, kad iekārta tiek ieslēgta izslēgts vai arī tad, kad tas tiek ieslēgts pēc, bet ne lietošanai. Pēc tam, kad visi faktori ir bijuši rūpīgi novērtēti, tad kopējais vibrācijas iedarbība var būt ievērojami zemāks.

Lai aizsargātu to lietotāju pret to ietekmi uz vibrācijām, papildu drošības pasākumiem vajadzētu būt īstenot, piemēram, kā: periodiskās uzturēšanas no ierīces un darba rīki, aizsardzība no atbilstošas temperatūras un roku un pareizu organizāciju un darba.

VIDES AIZSARDZĪBA



Elektroinstrumentus nedrīkst izņemt kopā ar sadzīves atkritumiem. Tie ir jānodod utilizācijai attiecīgajiem uzņēmumiem. Informāciju par utilizāciju var sniegt produkta pārdevējs vai vietējie varas orgāni. Nolietotās elektriskās un elektroniskās ierīces satur videi kaitīgas vielas, ierīce, kura netika pakļauta atzīvējamai izveļju pārstrādei, rada potenciālus draudus videi un cilvēku veselībai.

* Ir tiesības veikt izmaiņas.

„Grupa Topeks Spółka z ograniczoną odpowiedzialnością” Spółka komandytowa (turpmāk „Grupa Topeks”) ar galveno ofisu Varšavā, ul. Pograniczna 2/4, informē, ka visa veida autortiesības attiecībā uz dotās instrukcijas (turpmāk „Instrukcija”) saturu, tai skaitā uz tās tekstiem, samazinātām fotogrāfijām, shēmām, zīmējumiem, kā arī attiecībā uz tās kompozīciju, pieder tikai Grupai Topeks, kuras ir aizsargātas ar likumu saskaņā ar 1994. gada 4. februāra „Likumu par autortiesībām un blakustiesībām” (Likumu Vēstnesis 2006 nr. 90, 631. poz. ar turpm. izm.). Visas Instrukcijas kopumā vai tās noteikto daļu kopēšana, apstrāde, publicēšana vai modificēšana komercmērķiem bez Grupa Topeks rakstiskās atļaujas ir stingri aizliegta, pretējā gadījumā pārkāpjers var tikt saukts pie kriminālās vai administratīvās atbildības.



ORIGINAALJUHENDI TĀLKĪMINE

NIIDUK 52G670

HOIATUS! TĀHTIS! ENNE SEADME KASUTAMIST LOE SELLE KASUTUSJUHEND HÖLVALT LÄBI JA HOIDKE SEDA EDASPIDISEKS VÖRDLUSEKS.

ÜKSIKASJALIKUD OHUTUSNÖUDED

BENSIINIIDIUKITE KASUTAMISE OHUTUSJUHISED

Ohutus ja kasutades bensiin muru niidukid in tava

1. Öpetamine

a) Lugege hoolikalt juhiseid. Hakka tuttav koos kontrolli ja õige kasutamise kohta seadme.

b) Mitte kunagi lubada seade tuleb kāitada poolt laste vōi isikute vōoras koos seadme operatsioonisüsteemi juhiseid. National määruste vōib määrata tāpse vanuse ettevōtja.

c) Mitte kunagi niida, kui teised inimesed, eriti lapsed vōi lemmikloomad, on lähedal.

d) Pea meeles, et operaatōri vōi kasutaja on vastutav eest õnetuste vōi ohutude et teised inimesed vōi keskkonnale.

2. Ettevalmistus

a) alati kandma vastupidav kingad ja pikk püksid kui niitmine. Ārge getugseda seade koos paljaste jalgade vōi avatud sandaalid. Vāltige

kahjustatud riideid, mis on liiga lahti või millel on rippuvad rihmad või paelad.

- b) Kontrolli ala, kus seade on olla opereeritud ja eemaldada mis tahes objektid, mis võib saada meie seade.
- c) Enne kasutamist, alati kontrollida terad, kruvid ja nuga koost tarvikud eest kulumine või kahju. Vahetage kulunud või kahjustatud osad on kits, et hoida neid tasakaalustada. Vahetage kahjustatud või loetamatud sildid välja.
- d) Refuel välitingimustes, kusjuures mootori külma. Kunagi tankimiseks või keerata kütuse paak samas mootori on töötab.
- e) Ole ettevaatlik, kui tankimise ja teha kindel, et seal on mingit allikas on tulekahju lähedal.

3. Kasutage

- a) Ärge kunagi blokeerige seadme juhtnuppe. See võib põhjustada teil on kaotada kontrolli kohta varustus ja põhjustada õnnetus.
- b) Ärge käivitage kuni seadme sees. Seal on risk of mürgistuse või lämbumine alates kogunemine ja heitgaasi gaase.
- c) niitma ainult sisse päevalvalguse või all hea kunstliku valguse.
- d) Vältige märja rohu niitmist.
- e) Alati teha kindel oma jalad on kindlalt Euroopa kalle.
- f) Tule, ära kunagi jookse.
- g) Mow kogu nõlva, mitte kunagi üles või alla.
- h) olema eriti ettevaatlik, kui muutuvad suunas kohta nõlval.
- i) Ärge niitke kohta liiga kaldu nõlval - kuni maksimaalselt 15 kraadi.
- j) olema eriti ettevaatlik, kui toetus kuni või tömmates masin suunas te.
- k) Lülitage drive on lõikamine element (s), kui masin peab olema kallutatud, kui see on, mida liigutatakse üle mitte muru pinnad ja kui see on, mida transporditakse ja sealt niitmine piirkond.
- l) Ärge kasutage masin koos kahjustatud katted või korpused ja ilma ohutuse seade nagu näiteks kinnitatud katted ja / või muru püüdjad.
- m) Käivitage mootor ettevaatlikult nagu tegi, võttes hoolt, et teie jalad on ära alates lõikamine element (s).
- n) Ärge kallutage masin kui alustades mootori, välja arvatud juhul, kui see vajab tuleb kallutada alustamiseks. In seda juhul, ei kallutada rohkem kui vaja ja ainult tõstke osa, mis on ära operatoori.
- o) Ärge käivitage seadet, kui seisab ees heakskiidu avamine.
- p) Hoiu oma käed ja jalad ära alates pöörleva osad. Tee kindel, et heakskiidu avamine on mitte blokeeritud juures kõik korda.
- q) Ärge viia võimsus vahend koos mootori töötab.
- r) Peatage seade. Tee kindel, kõik liigub osad on mitte liikuvate – iga kord sa kõndida ära alates seadme, – enne puhastamist või lükates läbi väljund, – enne kontrollimist, puhastamist või remondiga seade, – pärast seda tabas välismaa objekti. Kontrolli, et seade on mitte kahjustada ning kui vaja, remont ta enne taaskäivitamist ja tegutsevad seade kui seade hakkab üles vibreerima ülemäära (vaadake kohe) –kontrollige eest kahju, – asendada või remontida mis tahes kahjustatud osa, – kontrollige ja pingutage lahtisi osi.

4. Hooldus ja ladustamine

- a) Peatage mootor ja eemaldage säde plug viib enne teenindamiseks või remondiga
- b) Hoidke kõik mutrid, poldid ja kruvid on hea seisukorras, et tagada, et seadme tegutseb ohutult.
- c) Kontrolli muru koguja sageli ette kanda või kahju.
- d) Mis multi-nuga riistu, olla ettevaatlik, sest rotatsiooni ühe lõikamine element võib põhjustada rotatsiooni kohta teiste labad.
- e) Ole ettevaatlik, kui kohandatakse masin, et vältida saada oma sõrmed püütud vahel liigub noad ja fikseeritud osad on masin.
- f) Ole ettevaatlik, kui käitlemise noad, isegi kuigi drive on lahutatud nagu noad võib veel pöörata.
- g) Vahetage kulunud või kahjustunud osad nähtud ohutuse. Kasutage ainult originaal varuosad osad ja tarvikud.

Selgitus on piktogrammid kasutatud

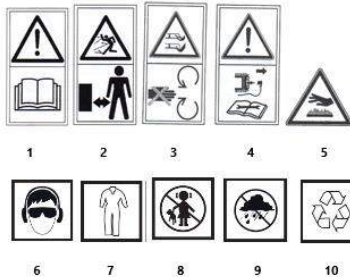

1. HOIATUS: LOE KASUTUSJUHENDID!
2. HOIATUS: HOIDA TEISE ISIKU KOHAS!
3. HOIATUS: Hoidke käed ja jalad teradest eemal!
4. Peatage mootor ja eemaldage säde plug juhtmed enne alustamist mistahes hoolduse või remondi tööd
5. Hoidke ohutu kaugus alates kuuma pinna
6. Kasutage isiklikke kaitsevahendeid seadmed (ohutuse kaitseprillid, kuulmine kaitse)
7. Kasuta kaitsev riietus
8. Hoidke lapsed eemal alates tööriist
9. Kaitse seadme vastu niiskuse
10. Taaskasutus

EHITUS JA RAKENDAMINE

Bensiin muru niiduk on seadme toiteallikaks poolt neljataktiline sisemine põlemine mootori . Bensiin muru niiduk on kasutatud jaoks niitmine muru sisse kodus aiad kui ka näiteks suuremate alade istutatud koos muru , nt . spordi valdkondades ja vaba aja valdkondades . Cut muru kogutud on sisse ostukorvi aasta muru . Ainult kasutada tarvikud , mis on sobiv võtta oma seade ja järgige juhiseid in operatsioonisüsteemi kasutusjuhend. Bensiin muru niiduk on ette üksnes jaoks amatöör kasutamist .

HOIATUS! Ärge kasutage seadme vastupidi, et selle eesmärk kasutamiseks.

GRAAFILISTE LEHTEDE KIRJELDUS

Numeratsioon allpool viitab, et osad on seade näidatud kohta graafiline lehekülge on selles kasutusjuhend.

1. Ülemine käepide
2. Mootori piduri hoob
3. Käepide kindlaksmääramise mutter
4. Tagumine heakskiidu kate
5. Alumine käepide
6. Kütuse täiteva kork
7. choke hoob
8. Air filter eluaseme
9. Öli täiteainet cap
10. Saapa köis
11. tee ratas
12. Cutting kõrgus reguleeriva kangi .
13. Muru püüdja
14. Öli tase indikaator
15. Öli äravool plug
16. lõikamine nuga
17. Cutting nuga paigaldamiseks polt
18. Air filter .
19. Spark plug juhe .
20. Spark plug
21. Spark plug mutrivõti
22. Spark plug kontaktid .

* Seal võib olla erinevusi vahel joonistus ja toote.

SEADMED JA TARVIKUD

- | | |
|-----------------------------|--------------|
| 1. Grass püüdja | - 1 tk. |
| 2. Alumine käepide | - 1 tk. |
| 3. Ülemine käepide | - 1 tk. |
| 4. Alustades kõis omanik | - 1 tk. |
| 5. Klipid | - 2 tk. |
| 6. Poldid , mutrid , kruvid | - 1 komplekt |

TÖÖKS ETTEVALMISTAMINE

HOIATUS! Ärge tegutsevad bensiini niiduk ilma muru püüdja koos tagumine heakskiidu kaas tõstetud.

HOIATUS! Kõik hooldus, remont, korrigeerimine ja töö ettevalmistamise tegevust peab olema teostatud koos mootori välja.

KÄSITLEMINE

- Tee madalam käepide (5) in eluaseme niiduki ja (Joon.) Ja kinnitage see koos tarnitud kruvid (Joon. B) .
- Kinnitage ülemine käepide (1) kuni madalam käepide (5) koos tarnitud kruvid ja tiiva pähkliid (Joon. C) .
- Paigalda starter trossi käepidet kohta õige pool on ülemine käepide (1) ja edasi starter trossi (10) kaudu käepide.
- Kinnitage reguleeritav kaabli kuni juhtraud koos klippe ette (Joon. D) .

MÖÖRIKORVI KINNITAMINE

- Lift kuni tagumine heakskiidu varje (4) .
 - Hang muru püüdja (13) alates taga heakskiidu väljund kasutades kaks saaki " " kohta top of niiduki korpuse (joonis. E) .
 - Alandada tagumine heakskiidu valvur (4) .
- Muru püüdja on toimunud paigal kevadel jõud on taga heakskiidu valvur. Muru püüdja on mugav bilansiline käepideme tühjendada see on muru niidetud.

HOIATUS! Alati teha kindel, et muru püüdja on korralikult kinnitatud.

LÕIKEKÕRGUSE REGULEERIMINE

- Lõikamine kõrgus on kohandatud koos kõrgust of- cut kangi (12) in 5 ametid lähtekohast 25 - 65 mm.
- Pull back lõikamine kõrgus reguleeritav hoob (1 2) (joonis. F) .
 - Valida soovitud niitmise kõrgust järgi liigub niitmise reguleeritav kangi .
 - Tee lõikamine kõrgus reguleeritav hoob in ühte kohta valitud süvendid in lõikamine kõrgus reguleeritav hoob luku (1 2) kohta niiduki korpuse (joonis. F) .

HOIATUS! Lõikamine kõrgus on seatud üheaegselt kohta kõik neli tee rattad.

MOOTORIÕLIGA TÄITMINE

HOIATUS! Ärge käivitage bensiin niiduk ilma õli, nagu lähtekohaks on kahjustada mootori.

- Valada õli täiteainet cap (9) .
- Vala in ettevalmistatud koguse kohta õli .
- Kontrolli õli taseme kohta õlimõõtevardaga (1 4) (joonis. G) .
- Krugi kohta õli täiteainet plug (9) .

HOIATUS! Muuda õli jaoks esimene kord pärast 5 tundi ja operatsiooni ja seejärel iga 25 tunni kohta operatsiooni . Äravoolu õli viiakse õlikindlast konteineri poolt kruvimine õli äravool plug (15) (joonis. G) .

BENSIINIGA TÄITMINE

HOIATUS! Pliivaba bensiini oktaanarvuga number 95 peaks olema kasutatud kui kütuse bensiinimootori muru niiduk.

- Valada kütuse täiteava kork (6) .
- Vala bensiini arvesse tank ja pingutage kütuse täiteava kork (6) .

HOIATUS! Pärast tankimist, et kindel kütuse täiteava kork on pingutatud turvaliselt. Ära luba kütuse kuni kõrvalmõju.

HOIATUS! Enamik probleeme koos sisemise põlemise mootorid on otseselt või kaudselt seotud selle tüübi kohta kütuse kasutada.

KASUTAMINE / SÄTTED

MOOTORI KÄIVITAMINE

HOIATUS! Mingil asjaoludel peaks niiduk olema kasutatud ilma valvurid paigaldatud. Kasutamise kohta vale või kahjustatud valvurid võivad põhjustada tõsiseid vigastusi.

HOIATUS! Kasutades vale või kulunud lõikamine nuga on suurendada vibratsiooni.

Bensiini muru niiduk on varustatud süsteemiga, et vältida juhuslikku start-up.

- Liigutada õhuklapi hoob (7) kuni " START " asendis (Joon. H) .
- Tõmmake mootori piduri hoob (2) kuni ülemine käepide (1) (joonis. I) .
- Tõmmake starter trossi (10) järsult .
- Pärast alustades niiduki , seatud õhuklapi hoob (7) kuni " RUN " asendis

MOOTORI SEISKAMINE

- Vabastage mootori piduri hoob (2) alates ülemine käepide (1) .

HOIATUS! Tera jätkub kuni liikuda jaoks paar sekundit pärast mootori peatub.

HOIATUS! Kunagi kasutada bensiini niiduk on vihma või märjas keskkonnas. Kunagi töötada koos kahjustatud seadet. Kõik osad peavad olema nõuetekohaselt paigaldatud ja vastavad nõuetele, tagades nõuetekohase toimimise bensiini muru niiduk. Iga kahjustatud ohutuse komponent või osa peaks olema remonditud või asendatud kohe.

HOIATUS! Enne alustamist ratta sõita, teha kindel, et seal on mingit takistust ka viis kohta niiduk.

NÕUANDED OHUTU KASUTAMISEKS

- Liiguta niiduk on sile motion, hoides käepidemest nii käed.
- Kui niiduk on töötab, hoida seda ära kõva objektide ja põllukultuuride.
- Niiduk võib ainult olla kasutatud kui muru on kuiv.
- Sagedased tühjenemise kohta muru püüdja (pärast 2/3 täis ja see) on tagada rohkem tõhusa niitmise protsessi (plastist klapp peal kate on muru püüdja näitab, kuidas täis püüdja on)

Niiduk võib olla kasutatud koos või ilma muru püüdja varustatud. Märkus, aga, et taga heakskiidu valvur peab olema volditud alla, kui niitmise ilma muru püüdja.

HOIATUS! Niiduki mootor saab väga kuum nii ajal operatsiooni ja kohe pärast operatsiooni. Puudutades seda võib põhjustada naha põletust.

HOIATUS! Heitgaasi aurud sisaldada süsinikdioksiidi süsinikmonoksiidi on sissehingamisel ja mis võib põhjustada mürgistuse. Seega, kunagi käitvate seadet siseruumides või in halvasti ventileeritud piirkondades. Kunagi alustada niiduk siseruumides või lähedal tuleohtlik materjale.

HOOLDUS JA HOOLDUS

HOIATUS! Enne alustamist puhastus, kontrollides või remondiga niiduk, teha kindel, et masina mootor on seiskunud ja mitte kuum. Ühendage juhe alates säde pistik vältida juhulki muu mootori lähtekohaks.

LÕIKENOVA VAHETAMINE

- Eemalda muru püüdjä (13) .
- Lay niiduk " kõrvale " .
- Kindlalt aru lõikamine nuga (16) (kandma kaitseriietust kindad) (joonis. J) .
- Keerake lõikamine nuga paigaldamiseks polt (17) koos mutrivõtmete poolt keerates seda , et vasakul .
- Vahetage või teravamaks lõikamine nuga (kui asendades lõikamine nuga koos uus üks, see peab olema of sama suurusega) .
- Kinnitage lõikamine nuga sisse vastupidine et kui eespool .
- Teritamine või asendamise kohta lõikamine nuga on parim usaldatud et kvalifitseeritud isik , kasutades originaal osad .

ÕHUFILTER

Määratud õhu filter vähendab võimsus on põlemisel mootori ja suureneb kütuse tarbimine. Õhu filter peaks olema puhastatud pärast iga 5 tunni kohta niiduk operatsiooni.

- Eemalda kate alates õhu filter eluaseme (8) .
- Eemalda õhu filter (18) (joonis. K) .
- Knock tolmu maha ja puhuda õhku filtri puhtana koos madala rõhu pressitakse õhku .
- Paigalda õhu filter ja õhu filter kate .

HOIATUS! Et vältida risk of fire või moodustumise kohta ohtliku aurud on õhu filter peab ei tohi pesta sisse bensiini või muid süttivaid lahusteid.

SÜÜTEKÜÜNAL

Sest usaldusväärne operatsiooni kohta seadme, siis tingimused, et säde plug peaks olema kontrollitud regulaarselt.

- Eemalda säde plug juhe (19) alates säde plug (20) (Joon. L) .
- Paigalda säde plug mutrivõti (21) ja eemaldage säde plug.
- Clean säde plug kontaktid (joonis. M) .
- Kontrolli lõhe vahel säde plug kontaktid (22) (Joon. N) .
- Kui vaja , vahetage säde plug koos uus üks.

SÄILITAMINE

- Kui salvestamiseks niiduk, tühendada kütuse süsteemi täielikult.
- Nõruta kütuse paak, alustada mootori ja võimaldavad seda peatada töötab eest puudumine on kütuse.
- Kasutage igal hooajal värsket kütust. Kunagi kasutada mistahes puhastamist ained on kütuse paagist see võib kahjustada mootori.
- Tee kindel, et ventilatsioon augud mootori korpuse on mitte takistatud.
- Ainult hooldus menetlused kirjeldatud in seda käitsi võib olla läbi viia niiduk. Iga muu tegevuse võib ainult olla teostatud poolt volitatud teenuse keskus.
- See on mitte lubatud, et teha mingeid muudatusi, et niiduki struktuuri.
- Kui ei ole kasutada, siis niiduk peaks olema salvestatud puhas, iga korter pinnale, on kuiv koht, välja varjatud kohta lastel.
- Regulaarselt eemaldada muru jäägid.

- Kunagi puhastada bensiini muru niiduk koos veega, agressiivne vedelikud või lahusteid. Puhastage bensiini niiduk koos harja, kokkurusutud õhu või pehme lapiga.
- Perioodiliselt kontrollida tingimus on säde pistik põlemisel mootori. Vahetage kulunud säde plug koos uute üks soovitatav poolt tootja.
- Kasutage lõikamine noad soovitatav poolt tootja.

HOIATUS! Kütuste koos segus of alkoholi (etüül või metüül) võib imada niiskust, mille käigus ladustamise viib kuni lahutamise kohta kütuse segu komponentide ja moodustumise kohta happed. Hapendatud bensiini võib kahjustada mootori.

Kõik liiki kohta rikete peaks olema eemaldatud poolt tootja volitatud teenust.

TEHNILISED KIRJELDUSED

HINDATUD ANDMED

Bensiini muru niiduk 52G670	
Parameeter	Väärtus
Mootori maht	79 cm ³
Maksimaalne mootori võimsus	1,3 kW (1,8 KM)
Maksimaalne kiirus ilma koormata	3050 min ⁻¹
Karburaator	DY1P52F
Kütuse tüüp	95 pliivaba bensiini
mootori õli	Sest 4- taktiline aed sead med
Spark plug	F7RTC
Kütus tank suutlikkuse	1,2 l
Õli tank suutlikkuse	0,4 l
Grass kasti suutlikkuse	45 l
Range ja number of lõikamine kõrgus s eaded	25-65 mm 5 eset
Iseliikuv ajam	Ei
Multsimine	Ei
Side heakskiidu	Ei
lõikamine laius	400 mm
Noa paksus	2,5 mm
Mass	19,5 kg
Aasta kohta tootmist	2020
52G670 seisab jaoks nii tüüp ja nimetus on masin	

MÜRA JA VIBRATSIiooni DATA

Sound pressure tasemel	Lp _A = 80,6 dB (A) K = 3 dB (A)
Möödetud heli võimsus tasan dil	Lw _A = 94 dB (A) K = 3 dB (A)
Väärtus on vibratsiooni kiiren dusi	a _n = 3,95 m / s ² K = 1,5 m / s ²

Teave müra ja vibratsiooni kohta

Tasemel of müra kiiritava poolt seadme on kirjeldatud andnud: tase on eraldunud heli rõhu Lp ja heli võimsus tasemel Lw (kus K on mõõtmise määramatus). Vibratsiooni kiiritava poolt seadme on kirjeldatud poolt väärtuse kohta vibratsiooni kiirenduse h (kus K on mõõtmise määramatus).

Järgmised andmed : eraldunud heli rõhu tase Lp_A heli võimsus tasan dil Lw ja raha ning vibratsiooni kiirendus h_n olid mõõdetud sisse vastavalt direktiivile 2000/14 / EÜ müraga heite arvesse keskkonda. Antud vibratsiooni tase h_n võib olla kasutatud, et võrrelda seadmetes, ning esialgse hinnangu kohta vibratsiooni kokkuuute.

- проверка за повреди,
- подменете или поправете всяка повредена част,
- проверете и затегнете разхлабените части.

4. Поддръжка и съхранение

- Спрете двигателя и извадете проводниците на запалителната свещ преди сервиз или ремонт
- Поддържайте всички гайки, болтове и винтове в добро състояние, за да сте сигурни, че устройството работи безопасно.
- Проверка на трева колектор често за износване или повреда.
- с множество ножови приспособления, да бъде внимателно като въртенето на един режещ елемент може да причини на въртенето на други лопатките.
- Бъдете внимателни, когато настройка на машината, за да се избегне получаване на вашите пръсти, уловени между най движещи ножове и фиксирани части на машината.
- Бъдете внимателни, когато обработката на ножовете, дори въпреки че в устройството е изключено, тъй като ножовете може все още се въртят.
- Сменете износените или повредени части за по-голяма безопасност. Използвайте само оригинални резервни части и аксесоари.

Обяснение на пиктограмите, използвани



1 2 3 4 5



6 7 8 9 10

1. ПРЕДУПРЕЖДЕНИЕ: ПРОЧЕТЕТЕ ИНСТРУКЦИИ ЗА УПОТРЕБА!
2. ПРЕДУПРЕЖДЕНИЕ: СЪХРАНЕТЕ НА ДОСТЪП НА ДРУГ ЛИЦЕ!
3. ПРЕДУПРЕЖДЕНИЕ: Дръжте ръцете и краката далеч от остриетата!
4. Спрете двигателя и отстранете от искра щепсел проводниците преди започване на всяко техническо обслужване или ремонт работа
5. Съхранявайте на безопасно разстояние от горещата повърхност
6. Използвайте лични предпазни средства (предпазни очила, средства за защита на слуха)
7. Използвайте защитно облекло
8. Пазете децата далеч от инструмента
9. Защитете на устройството срещу влага
10. Рециклиране

СТРОИТЕЛСТВО И ПРИЛОЖЕНИЕ

На бензин тревата косачка е с устройство се захранва от един четиритактов вътрешно горене на двигателя . На бензин тревата косачка се използва за косене на тревни площи в домашни градини , както и като по-големи площи , засадени с трева , например . спортни игрища и зони за отдих . Cut трева , събрана е в на коша на по тревата . Само използвайте аксесоари , които са подходящи за вашия апарат и следвайте на инструкциите в на операционната ръководството. На бензин тревата косачка е предназначен единствено за аматьорски употреба .

ВНИМАНИЕ! Не използвайте за устройство напотив да му предназначена употреба.

ОПИСАНИЕ НА ГРАФИЧНИТЕ СТРАНИЦИ

В номерацията по-долу се отнася до компонентите на устройството е показано на графични страниците на този наръчник.

1. Горна дръжка
2. Лост за спирачка на двигателя
3. Гайка за фиксиране на дръжката
4. Заден капак за освобождаване от отговорност
5. Долна дръжка
6. В гориво пълнител капачката
7. Лост за задушаване
8. Корпус на въздушни филтър
9. В масло пълнител капачката
10. Въже за зареждане
11. Пътно колело
12. Рязане на височина корекция лост .
13. трева Ловецът
14. Индикатор за нивото на маслото
15. Масло за източване щепсел
16. Нож за рязане
17. Болт за закрепване на нож за рязане
18. Въздушен филтър .
19. Spark щепсел тел .
20. Запалителна свещ
21. Spark щепсел гаечен ключ
22. Spark щепсел контакти .

* Има може да бъде различия между по чертеж и продукта.

ОБОРУДВАНЕ И АКСЕСОАРИ

1. Трева ловец - 1 бр .
2. Долна дръжка - 1 бр .
3. Горна дръжка - 1 бр .
4. Държач за стартово въже - 1 бр .
5. Щипки - 2 бр .
6. Болтове , гайки , винтове - 1 комплект

ПОДГОТОВКА ЗА РАБОТА

ВНИМАНИЕ! Не работете с бензиновата косачка без уловителя за трева с повдигнат заден капак за изпускане.

ВНИМАНИЕ! Всички поддръжка, ремонти, корекции и работа за подготовка на дейности трябва да се извършват с двигателя излитане.

ДРЪЖКА МОНТАЖ

- Място на долната дръжка (5) в на жилища косачката и (фиг. А) и закрепват го с най доставени винта (фиг. В) .
- Прикачване на горната ръкохватка (1) до по -ниска дръжката (5) с най доставени винта и крилата гайки (фиг. С) .
- Инсталиране на стартер въже дръжката на на дясната страна на на горната част на дръжката (1) и да премине на стартер въже (1 0) през на дръжката.
- Прикачване на кормилното кабела да на дръжката с на скоби, предвидени (Фиг. D) .

ПРИЛАГАНЕ НА ТРЕВЕН КОШНИК

- Асансьор нагоре на задната освобождаване капака (4) .
- Напг на трева коша (13) от на задната освобождаване контакта с помощта на две улова " а " на на горната част на на косачка корпуса (фиг. Е) .
- Понижаване на задната освобождаване предпазителя (4) .

На трева Ловецът се проведе на място от пролетния сила на задната разряд охраната. На трева Ловецът е една удобна за носене дръжка, за да изправните го на тревни изрезки.

ВНИМАНИЕ! Винаги се уверявайте, че събирачът на трева е правилно прикрепен.

РЕГУЛИРАНЕ НА ВИСОЧИНАТА НА РЕЗАНЕ

На рязане височина се регулира с по височината -of- нарязани лост (12) в 5 позиции от 25 - 65 мм.

- Извадете обратно на рязане височина корекция лост (12) (фиг. F) .
- Изберете на желаня косене височина от преместване на косене регулиране лоста .
- Място на рязане височина корекция лоста в един от най избрани вдлъбнатините в на рязане височина корекция лост ключалката (12) на на косачка корпуса (фиг. F) .

ВНИМАНИЕ! Най- рязане височина се определя едновременно от всички четири пътни колела.

ПЪЛНЕНЕ С ДВИГАТЕЛНО МАСЛО

ВНИМАНИЕ! Не започвайте бензин косачка без масло, като отправна ще повреди на двигателя.

- Развийте капачката на резервоара за масло (9) .
- Излива се в на готови количеството на масло .
- Проверка на масло нивото на на пръчката (14) (фиг. G) .
- Винт на на масло пълнител тапа (9) .

ВНИМАНИЕ! Промяна на маслото за по първи път след 5 часа на работа и след това на всеки 25 часа на работа . Тигелът на маслото в един маслоустойчив контейнер чрез развинтване на масло източване тапата (15) (фиг. G) .

ПЪЛНЕНЕ С БЕНЗИН

ВНИМАНИЕ! Безоловен бензин с едно октаново число 95 би трябвало да се използва като гориво за бензин на тревата косачка.

- Развийте на гориво пълнител капачката (6) .
- Излива бензин в на резервоара и затягане на гориво пълнител капачката (6) .

ВНИМАНИЕ! След зареждане с гориво, правят се, че на гориво пълнител капачката се затяга здраво. Не позволявайте на горивото да се разлее.

ВНИМАНИЕ! Повечето проблеми с двигателите с вътрешно горене са пряко или косвено свързани с вида на използваното гориво.

ОПЕРАЦИЯ / НАСТРОЙКИ

СТАРТИРАНЕ НА ДВИГАТЕЛЯ

ВНИМАНИЕ! При никакви обстоятелства трябва на косачката да се използва без по охраната инсталирани. В използването на неправилни или повредени охрана може да причини сериозно нараняване.

ВНИМАНИЕ! Използването на неправилен или износен режещ нож ще увеличи вибрациите.

- Бензиновият морава косачката е оборудван със система за предотвратяване на случайно стартиране.
- Преместване на дросел лоста (7) за на " START " положение (фиг. H) .
 - Извадете на двигателя спирания лост (2) на на горната ръкохватка (1) (фиг. I) .
 - Издърпайте рязко въжето на стартера (10) .

- След започване на косачката , настроен на дросел лоста (7) за на " RUN " позиция

СПРЯНЕ НА ДВИГАТЕЛЯ

- Освобождаване на двигателя спирания лост (2) от по горната дръжката (1) .

ВНИМАНИЕ! Острието продължава да се движи в продължение на няколко секунди, след като на двигателя спира.

ВНИМАНИЕ! Никога не използвайте бензиновата косачка в дъжд или във влажна среда. Никога не работете с повредено устройство. Всички части трябва да бъдат правилно инсталирани и да отговарят на изискванията, гарантиращи правилното функциониране на бензин тревата косачка. Всички повредени предпазни компоненти или части трябва незабавно да бъдат ремонтирани или заменени.

ВНИМАНИЕ! Преди започване на колело диск, направи сигурни, че там е не пречка в пътя на косачката.

СЪВЕТИ ЗА БЕЗОПАСНА ИЗПОЛЗВАНЕ

- Преместване на косачката в гладкото движение, държейки дръжката с двете ръце.
- Когато на косачката се работи, държи го далеч от твърди предмети и култури.
- В косачката може само да бъде използван, когато на тревата е суха.
- Честото изпразване на трева Ловецът (след 2/3 пълнен от него) ще осигури на по- ефективно косене процес (пластмасовия капак на най-горния капак на трева Ловецът показва колко пълнен с Ловецът е)

В косачката може да бъде използвана с или без на трева Ловецът монтирани. Забележка, обаче, че на задната разряд охраната трябва да бъдат сгнати надолу при косене, без на трева Ловецът.

ВНИМАНИЕ! В косачка двигател получава много горещо и двете по време на работа и веднага след работа. Докосването му може да причини изгаряния на кожата.

ВНИМАНИЕ! На отработените газове съдържат въглероден окис, за вдишване НА което може да причини отравяне. Ето защо, никога не тичам на устройството закрито или в лошо проветрени зони. Никога не започне косачка закрито или в близост до леснозапалими материали.

ГРИЖИ И ПОДДРЪЖКА

ВНИМАНИЕ! Преди започване на почистване, проверка или ремонт на косачка, направи сигурни, че на машината на двигателя е спрял и не е горещо. Изключете проводника от запалителната свещ, за да предотвратите случайно стартиране на двигателя.

ПРОМЯНА НА РЕЗАЩИЯ НОЖ

- Извадете уловителя за трева (13) .
- Поставете на косачката " настрана " .
- Твърдо разбере на режещия нож (16) (носят защитни ръкавици) (фиг. J) .
- Развийте на режещия нож монтаж болт (17) с един ключ чрез завъртане го да на ляво .
- Замяна или изостряне на рязане нож (когато замяната на рязане нож с един нов човек, той трябва да бъде на по същия размер) .

- Прикачване на режещия нож в на обратен ред , както по-горе .
- В изострянето или подмяна на на рязане нож е най-добрият поверено на един квалифициран човек с помощта на оригинални части .

ВЪЗДУШЕН ФИЛТЪР

А мръсна въздушен филтър намалява на силата на горене на двигателя и увеличава гориво потребление. На въздух филтър трябва да се почиства след всеки 5 часа на косачка операция.

- Премахване на капака от на въздушния филтър корпуса (8) .
- Премахване на въздушен филтър (18) (фиг. К) .
- Клопк прах разстояние и запазването въздух филтър чист с ниско налягане състен въздух .
- Инсталиране на въздушния филтър и на въздушния филтър капака .

ВНИМАНИЕ! За да се избегне на риска от пожар или на образуването на опасни изпарения, на въздушен филтър трябва да се промива с бензин или други запалими разтворители.

СВЕЩ

За надеждна работа на устройството, на състоянието на искра щепсел трябва да се проверява периодически.

Извадете проводника на запалителната свещ (19) от запалителната свещ (20) (фиг. L) .

- Инсталиране на искра щепсел гаечен ключ (21) и извадете от искра щепсела.
- Почистете контактите на запалителната свещ (фиг. М) .
- Проверка на разликата между най- искра щепселни контакти (22) (фиг. N) .
- Ако е необходимо , сменете на искра щепсела с един нов човек.

СЪХРАНЕНИЕ

- Когато съхранение на косачката, изправване на гориво система напълно.
- Изпуснете резервоара за гориво, стартирайте двигателя и го оставете да спре да работи поради липса на гориво.
- Използвайте прясно гориво всеки сезон. Никога не използвайте никакви почистващи агенти в гориво резервоар като това може да повреди на двигателя.
- Уверете се, че че на вентилационните отвори на моторното жилища са не пречи по никакъв начин.
- Само на поддръжката процедури, описани в това ръководство може да се извършват въз косачката. Всякакви други дейности могат само да бъдат изпълнявани от един упълномощен сервизен център.
- Тя е не позволи да се направят каквито и да било промени в косачката е структура.
- Когато не се използва, косачката трябва да се съхранява чиста, на равна повърхност, на сухо място, недостъпно за деца.
- Редовно отстранявайте остатъците от трева.
- Никога не почиствайте бензин на тревата косачка с вода, агресивни флуиди или разтворители. Почистяване на бензин косачката с четка, състен въздух или с мека кърпа.
- Периодично проверява за състоянието на искра щепсела на горене на двигателя. Замяна на износени искра щепсела с нов една препоръчва от производителя.
- Използване на режещите ножове, препоръчани от производителя.

ВНИМАНИЕ! Горива с една смес от алкохол (етил или метил) могат да абсорбират влага, което по време на съхранение води до отделяне на гориво смес компоненти и

образуване на киселини. Кисело бензин може да повреди на двигателя.

Всички видове на грешки трябва да бъдат отстранени от производителя упълномощен сервиз.

ТЕХНИЧЕСКИ СПЕЦИФИКАЦИИ

ОЦЕНЕНИ ДАННИ

Бензин морава косачка 52G670	
Параметър	Стойност
Капацитет на двигателя	79 см ³
Максимална мощност на двигателя	1,3 kW (1,8 KM)
Максимална скорост без това р	3050 мин ⁻¹
Карбуратор	DY1P52F
Тип гориво	95 бензин без олово
Моторно масло	За 4- тактова градинска техник а
Запалителна свещ	F7RTC
Гориво резервоар капацитет	1,2 л
Капацитет на резервоара за масло	0,4 л
Капацитет на тревната кутия	45 л
Обхват и брой настройки на височината на косене	25-65 мм 5 артикула
Самоходно задвижване	Не
Мулчиране	Не
Страничен разряд	Не
Ширина на рязане	400 мм
Дебелина на ножа	2,5 мм
Маса	19,5 кг
Година на производство	2020
52G670 стои за двете от вида и наименованието на на машина	

ДАНИИ ЗА ШУМ И ВИБРАЦИЯ

Звук налягане ниво	$Lp_A = 80,6 \text{ dB (A)}$ $K = 3 \text{ dB (A)}$
Измерено ниво на звукова мощност	$Lw_A = 94 \text{ dB (A)}$ $K = 3 \text{ dB (A)}$
На стойността на вибрациите ус корения	$a_h = 3,95 \text{ m/s}^2$ $K = 1,5 \text{ m/s}^2$

Информация за шума и вибрациите

На нивото на шума, излъчван от устройството е описано от: на нивото на излъчваната звуково налягане Lp_A и звукова мощност ниво Lw_A (където K е за измерване несигурност). На вибрациите, излъчвани от устройството са описани от стойността на вибрации ускорение на a_h (където K е за измерване несигурност). В следващата информация : излъчван звук налягане ниво Lp_A , звук мощност ниво Lw_A и стойността на вибрациите ускорение на час бяха измерени в съответствие с Директива 2000/14 / ЕО относно шума емисии в околната среда. В даден вибрации нивото на час може да бъде използван, за да сравните устройствата и за предварителна оценка на вибрациите на експозицията. Най заяви вибрации ниво е представител само за основния използването на устройството. Ако на машината се използва за различни приложения или с различни работни инструменти, на вибрации ниво може да се промени. По- високото ниво на

вибрации ще бъде повлияно от недостатъчна или твърде рядка поддръжка на устройството. На причините, дадени по-горе, може да доведе в един повисена експозиция на вибрации по време на целия период на експлоатация.

Да точно изчислите излагане на вибрации, помисли за периоди, когато на оборудването се обвърнаха на разстояние или когато тя се обвърна към, но не в употреба. След всички фактори са били внимателно оценени, за цялостната вибрация експозицията може да бъде значително по-ниска.

За да се защити на потребителя срещу най-ефектите от вибрациите, допълнителни безопасност мерки трябва да бъдат приложени, като например: периодична поддръжка на устройството и работните инструменти, защита на подходяща температура на ръцете и правилна организация на работа.

ОПАЗВАНЕ НА ОКОЛНАТА СРЕДА



Електрически захранваните изделия не трябва да се изхвърлят с домашните отпадъци, а трябва да се предадат за оползотворяване в съответните заводи. Информация за оползотворяването може да бъде получена от продавача на изделието от местните власти. Негодното електрическо и електронно оборудване съдържа опасни субстанции за естествената среда. Оборудването, неотдадено за рециклиране, представлява потенциална заплаха за околната среда и за здравето на хората.

* Запазва се правото за извършване на промени.

„Grupa Torех Spółka z ograniczoną odpowiedzialnością“ Spółka komandytowa със седалище във Варшава, ул. Погранична 2/4 (наричана по-нататък: „Grupa Torех“) информира, че всякакви авторски права относно съдържанието на инструкция (наричана по-нататък: „Инструкция“), включващи между другото нейния текст, поместените фотографии, схеми, чертежи, а също и нейните композиции, принадлежат изключително на Grupa Torех и подлежат на правна защита съгласно закона от 4 февруари 1994 година относно авторското право и сродните му права (еднороден текст в Държавен вестник 2006 № 90 поз. 631 с по-късните изменения). Копирането, преработването, публикуването, модифицирането с комерческа цел на цялата инструкция, както и на отделните ѝ елементи без съгласието на Grupa Torех изразено в писмена форма, е строго забранено и може и може да доведе до привличането към гражданска и наказателна отговорност.



PRJEVOD IZVORNOG PRIRUČNIKA KOSILICA 52G670

UPOZORENJE! VAŽNO! PRIJE UPOTREBE UREĐAJA, PAŽLJIVO PROČITAJTE OVAJ PRIRUČNIK I ZADRŽITE GA ZA BUDUĆU REFERENCJU.

DETALJNI PROPISI O SIGURNOSTI

UPUTE O SIGURNOSTI ZA UPOTREBU BENZINSKIH KOSILICA

Sigurnost od koristi benzin travnjak kosilice u praksi

1. Nastava

- Pažljivo pročitaјte upute. Postanite upoznati s kontrolama i ispravnu uporabu u uređaju.
- Nikad ne dopustiti uređaj biti operiran od strane dјece ili osoba koji nisu upoznati s uređaja radnim uputama. Nacionalni propisi mogu odrediti na točnu starost operatora.
- Nikad ne kosite kada drugi ljudi, posebno dјeca ili kućni ljubimci, su u neposrednoj blizini.
- Ne zaboravite da operator ili korisnik je odgovoran za nezgode ili prijetnje za druge ljude ili okoliš.

2. Priprema

- Pri košnjim uvijek nosite čvrste cipele i dugačke hlače. Ne raditi na uređaj s golim nogama ili u otvorenim sandalama. Izbјegavajte oštećenu odjeću koja je previše labav ili ima vise trake ili vrpce.
- Provjerite na područje gdje uređaj je biti operiran i uklonite sve predmete koji bi mogli doći u na uređaju.
- Prije uporabe, uvijek provjerite je oštrica, vijke i nož za montažu dodatne opreme za trošenje ili oštećenja. Zamijenite istrošene ili oštećene dijelove u komplete kako bi bili uravnoteženi. Zamijenite oštećene ili nečitke naljepnice.
- Točite gorivo na otvorenom, s hladnim motorom. Nikad puniti gorivom ili odvrtnuti na gorivo spremnika dok motor se radi.
- biti oprezan prilikom nadolijevanja goriva i provjerite je li da postoji je nema izvor od požara u blizini.

3. Koristiti

- Nikada nemojte blokirati kontrole uređaja. To može uzrokovati vam da izgubite kontrolu nad opremom i izazvati je nesreću.
- Ne start up s uređaja unutra. Tu je opasnost od trovanja ili gušenja od akumulacije od ispušnih plinova.
- Kosite samo na dnevnom svjetlu ili pod dobrim umjetnim svjetlom.
- Izbјegavajte košenje mokru travu.
- Uvijek provjerite je li vaše noge su čvrsto na padini.
- Hajde, nikad ne trči.
- kositi preko na padini, nikad gore ili dolje.
- Budite posebno oprezni kada mijenjate smjer na padini.
- I ne kosite na pretjerano kosim padinama - do najviše 15 stupnjeva.
- biti posebno oprezni kada backup gore ili vuče na stroj prema vama.
- Isključite pogon za rezanje element (i) ako stroj mora biti nagnuti kad ga je se preselio na ne- travnih površina i kada ga se se transportira do i od košnje području.
- Ne koristiti u stroj sa oštećenim koricama ili kućicama i bez jednog sigurnosnog uređaja, kao što su priložene pokriva / ili trave ulova.
- Pokrenite motor pažljivo kao uputu, vodeći brigu da vaše noge su daleko od rezanja elementa (s).
- Ne naginjati na stroj kada počinju na motor, osim gdje je to potrebno da se naginje na početak. U tom slučaju nemojte naginjati više nego što je potrebno i podignite samo onaj dio koji je udaljen od rukovatelja.
- Ne palite uređaj dok stojite ispred ispušnog otvora.
- Držite svoje ruke i noge podalje od rotirajućih dijelova. Provjerite jeste da isjedak otvor se ne blokira u svim vremenima.
- Ne nositi na mrežni alat sa motora trčanje.
- Zaustavite uređaj. Provjerite je li sve pokretni dijelovi se ne kreće

- svaki put ti hoda udaljen od uređaja,
- prije čišćenja ili guranja kroz na izlazu,
- prije provjere, čišćenja ili popravak na uređaj,
- nakon što je pogođen stranog objekta. Provjerite da uređaj se ne ošteti i, ako je potrebno, popravite ga prije ponovnog pokretanja i djeluje na napravu ako uređaj počne da vibrira pretjerano (provjeriti odmah)
- provjeriti za štetu,
- zamjenu ili popravak bilo oštećeni dio,
- provjeriti i zategnuti labave dijelove.

4. Održavanje i skladištenje

- Zaustavite motor i izvadite je iskra plug vodi prije servisiranja ili popravka
- Držite sve matice, vijke i vijke u dobrom stanju kako bi se osiguralo da je uređaj djeluje sigurno.
- Provjerite da trava kolektor često za trošenje ili oštećenje.
- d) S više noževa oruđa, biti oprezan kao rotacije jednog reznog elementa može dovesti u rotaciju od drugih lopatica.
- e) biti oprezan prilikom podešavanja na stroj za izbjeglo dobivanje svoje prste uhvaćen između se kreću noževima i fiksnih dijelova iz stroja.
- f) Budite oprezni prilikom rukovanja s noževima, čak i ako pogon je isključen kao noževi mogu i dalje okretati.

- g) Zamijenite istrošene ili oštećene dijelove radi sigurnosti. Koristite samo originalne rezervne dijelove i pribor.

Objašnjenje od piktograma koristi



1 2 3 4 5



6 7 8 9 10

1. UPOZORENJE: PROČITAJTE UPUTE ZA UPOTREBU!
2. UPOZORENJE: SAKLUČITE DOSEG DRUGE OSOBE!
3. UPOZORENJE: DRŽITE RUKU I NOGE DALJE OD Oštrica!
4. Zaustavite motor i izvadijte je iskra plug žice prije pokretanja bilo održavanje ili popravak rad
5. Držite se sigurne udaljenosti od vruće površine
6. Koristite osobnu zaštitnu opremu (zaštitne naočale, zaštitu za sluh)
7. Koristite zaštitnu odjeću
8. Držite djecu dalje od alata
9. Zaštitite se uređaj protiv vlage
10. Recikliranje

KONSTRUKCIJA I PRIMJENA

Benzin travnjak kosilica je uređaj powered by s četverotaktnim unutarnjim izgaranjem motora . Benzin travnjak kosilica se koriste za košenje travnjaka u kućnim vrtovima , kao i što veće površine zasađene s travom , npr . sportski tereni i rekreacijske površine . Pokošena trava prikupljena je u koš na na travi . Samo koristite dodatke koje su pogodne za vaš uređaj i slijediti u uputama u za operativni priručnik. Benzin travnjak kosilica je namijenjen isključivo za amaterske uporabu .

UPOZORENJE! Ne koristiti na uređaju suprotno za njegovu namjeravanu uporabu.

OPIS GRAFIČKIH STRANICA

Numeriranje u nastavku odnosi se na komponentama iz uređaja prikazane na grafičkim stranicama u ovom priručniku.

1. Gornja ručka
2. Ručica kočnice motora
3. Matica za pričvršćivanje ručke
4. Stražnji pražnjenje poklopac
5. Donja ručka
6. Goriva punila poklopac
7. Poluga prigušnice
8. Kućište zračnog filtra
9. Ulja punila poklopac
10. Uže za čizme
11. Cestovni točak
12. Poluga za podešavanje visine rezanja .
13. Hvatač trave
14. Pokazatelj razine ulja
15. Čep za ispuštanje ulja
16. Nož za rezanje
17. Vijak za pričvršćivanje noža za rezanje
18. Zračni filter .
19. Spark plug žica .
20. Spark plug
21. Spark plug ključ

22. Spark plug kontakti .

* Postoji svibanj biti razlike između s crtežom i proizvoda.

OPREMA I PRIBOR

1. Hvatač trave - 1 kom .
2. Donja ručka - 1 kom .
3. Gornja ručka - 1 kom .
4. Držać početnog užeta - 1 kom .
5. Obujmice - 2 kom .
6. Vijci , matice , vijci - 1 set .

PRIPREMA ZA RAD

UPOZORENJE! Ne rade benzinski kosilicu bez na travi hvatač sa stražnjeg pražnjenja pokrov podigao.

UPOZORENJE! Svi održavanje, popravci, prilagodbe i rad za pripremu aktivnosti moraju biti izvedena s motorom off.

RUČITE SKLOP

- Staviti na donji ručicu (5) u u kućište kosilice i (sl. A) i pričvrsti se sa za isporučene vijaka (Sl. B) .
- Pričvrstiti na gornju ručicu (1) do u donjem ručice (5) , s je isporučena vijaka i krilnih matice (sl. C) .
- Instalacija na starter uže ručice na s desne strane od od gornje ručke (1) i položiti na paljenje uže (1 0) putem na ručku.
- Pričvrstiti na upravljački kabel za na upravljača s na isječke uvjetom (Sl. D) .

PRILOŽENJE KOŠARE ZA TRAVU

- Podignite se na stražnju ispusni pokrov (4) .
 - Objesiti trave hvatača (13) od od stražnjeg pražnjenje izlaz koristeći se dva osigurača „ n ” na na vrhu u u kosilice kućišta (sl. E) .
 - Niže na stražnji ispusni štitnik (4) .
- Trava hvatač je održan u mjestu po proljetnom snagu od stražnjeg pražnjenja straže. Trava hvatač ima jedan zgodan knjigovodstvenu ručku na isprazniti ga od trave isječki.

UPOZORENJE! Uvijek provjerite je li da trava hvatač je ispravno priključen.

PRILAGODAVANJE VISINE REZANJA

- Rezanje visina se namjesti s je visina -of- trupa polugu (1 2) u 5 položaja od 25 - 65 mm.
- Povuci natrag na rezanje visine podešavanje poluga (12) (sl. F) .
 - Odaberite na željenu montažnog pomičnog visinu od strane kreće se košnja podešavanje ručice .
 - Mjesto za rezanje visina podešavanje polugu u jednom od u odabranih udubljenja u na rezanje visini podešavanje poluge brave (1 2) na od kosilice kućišta (sl. F) .

UPOZORENJE! Rezanje visina je postavljen istovremeno na sve četiri cestovne kotača.

PUNJENJE MOTORNIM ULJEM

UPOZORENJE! Ne pokretati benzinski kosilicu bez ulja, kao palozna će oštetiti na motor.

- Odvijte poklopac spremnika za ulje (9) .
- Sipati u na pripremljenu količinu od ulja .
- Provjeriti je ulje razinu na na šipci (1 4) (sl. G) .
- Vijak na od ulja za punjenje umetka (9) .

UPOZORENJE! Promjena na ulje za na prvi put nakon 5 sati od operacije i zatim svakih 25 sati od operacije . Odvoditi iz ulja u jedan ulje otpornog spremnika pomoću odvrtanjem iz ulja za ispuštanje čep (15) (sl. G) .

PUNJENJE BENZINOM

UPOZORENJE! Bezolovni benzin sa jednom oktanskim brojem 95 trebao biti korišten kao gorivo za benzin travnjak kosilice.

- Odvijte poklopac spremnika za gorivo (6) .
- Sipati benzin u u spremniku i učvrstiti na goriva za punjenje čep (6) .

UPOZORENJE! Nakon nadolijevanja goriva, provjerite je li gorivo punila kapa je stroži sigurno. Ne dopustiti gorivo za ispadanje.

UPOZORENJE! Većina problema s unutarnjim izgaranjem motora su izravno ili neizravno povezane s vrstom od goriva koristi.

RAD / POSTAVKE

POKRETANJE MOTORA

UPOZORENJE! Ni pod kojim okolnostima treba kosilica može koristiti bez na stražara instalirane. Korištenje od pogrešnih ili oštećenih stražara može uzrokovati ozbiljne ozljede.

UPOZORENJE! Koristeći jedan pogrešan ili istrošene rezanja nož će se povećati vibracije.

Benzinska travnjak kosilica je opremljena sustavom za spriječio slučajno start-up.

- Pomaknuti u prolazna polugu (7) u u " START " položaj (Sl. H) .
- Povucite se motor kočnice polugu (2) da se na gornju ručku (1) (sl. I) .
- Povuci na paljenje uže (1 0) , oštro .
- Nakon pokretanje i kosilica , postavljen je prolazna poluge (7) na u „ RUN “ položaju

ZAUSTAVLJANJE MOTORA

- Pustite da motor kočnice polugu (2) od od gornje ručke (1) .

UPOZORENJE! Oštrica nastavlja se kretati za nekoliko sekundi nakon što motor se zaustavlja.

UPOZORENJE! Nikada nemojte koristiti benzinsku kosilicu na kiši ili u mokrom okruženju. Nikada ne radite s oštećenim uređajem. Svi dijelovi trebaju biti ispravno instaliran i zadovoljavaju se zahtjevi koji osiguravaju pravilan rad na benzin travnjak kosilice. Svaka oštećena sigurnosna komponenta ili dio bi trebao biti popravljen ili zamijenjen odmah.

UPOZORENJE! Prije pokretanja na kotač pogon, provjerite je li da postoji je nema prepreka na putu za kosilice.

SAVJETI ZA SIGURNO KORIŠTENJE

- Pomicanje na kosilicu u glatkom pokretu, držeći ručku s obje ruke.
- Kada kosilica se radi, držati ga podalje od tvrdih predmeta i usjeva.
- Kosilica može jedino biti korišten kada trava je suha.
- Česti pražnjenje od trave hvatač (nakon 2/3 punog od njega) će osigurati jedan više učinkovit košenje proces (plastične preklap na gornjem poklopcu od trave hvatač pokazuje kako puni hvatač je)

Kosilica može biti korišten sa ili bez na travi hvatač opremljen. Napomena, međutim, da stražnji iscjedak straža mora biti presavijeni dolje kada košenje bez na travi hvatač.

UPOZORENJE! Kosilica motor dobiva vrlo vruće i tijekom rada i neposredno nakon operacije. Dodirivanje to može uzrokovati kožne opekotine.

UPOZORENJE! U ispušni plinovi sadrže ugljični monoksid je udisanje od kojih se može izazvati trovanja. Stoga, nikada pokrenuti uređaja unutra ili u slabo prozračenim područjima. Nikada nemojte pokretati kosilicu u zatvorenom ili u blizini zapaljivih materijala.

NJEGA I ODRŽAVANJE

UPOZORENJE! Prije započinjanja čišćenje, provjeru ili popravke na kosilicu, bi bili sigurni da je stroja motor je zaustavljen, a ne vruća. Odvojite žicu od svječice kako biste spriječili nehotično pokretanje motora.

PROMJENA REZALOG NOŽA

- Uklonite iz trave hvatača (1 3) .
- Stavi na kosilicu „ u stranu “ .
- Čvrsto uhvatite nož za rezanje (16) (nosite zaštitne rukavice) (slika J) .
- Odrnuti i rezanje nožem za ugradnju vijak (17) sa na ključem prema okreće se prema u lijevo .
- Zamijenite ili izoštriti na rezanje nožem (ako zamjena za rezanje nož s jednog novog jedan, on mora biti od o istoj veličini) .
- Pričvrstiti na rezanje nožem u s obrnutim redoslijedom kao prethodno .
- Oštrenje ili zamjena za za rezanje nožem je najbolje povjeriti se na kvalificirane osobe uz korištenje originalnih dijelova .

ZRAČNI FILTER

Prijava zrak filter smanjuje se snaga od izgaranja motora i povećava goriva potrošnje. Zračni filter treba biti očišćen nakon svakih 5 sati od kosilice rada.

- Ukloniti na poklopac s na zraku filtra kućišta (8) .
- Uklonite filter za zrak (18) (slika K) .
- Knock prašinu off i puhati zrak filter čist s niskim tlakom komprimiranog zraka .
- Instalacija na zračni filter i na zračni filter poklopac .

UPOZORENJE! Da bi se izbjeglo da opasnost od požara ili o formiranju od opasnih para je zrak filter mora ne biti opran u benzinu ili drugim zapaljivim otapalima.

SVJEČICA

Za pouzdan rad na uređaju je stanje u iskra plug treba biti provjeren povremeno.

- Uklanjanje svječice utikač žicu (19) sa svječice čep (20) (Sl. L) .
- Instalacija se iskra svječice ključem (21) i izvadite na iskra čep.
- Čisti se iskra plug kontakti (sl. M) .
- Provjera na prazninu između od iskrenja čep kontakata (22) (Sl. N) .
- Ako je potrebno , zamijenite se iskra čep s jednog novog jedan.

SKLADIŠTENJE

- Kada spremanje na kosilici, isprazniti se gorivo sustav u potpunosti.
- Ocijedite na gorivo spremnika, pokrenite motor i omogućiti da se zaustavi trčanje za nedostatak za gorivo.
- Koristite svježe gorivo svake sezone. Nikad ne koristite bilo čišćenje agenti u gorivo spremnika kao to može oštetiti na motor.
- Provjerite jeste da su ventilacijski otvori iz motora kućišta se nije ometao.
- Samo su za održavanje postupci opisani u ovom priručniku mogu se provesti se na kosilici. Bilo druge aktivnosti može samo biti izvedena od strane jednog ovlašteni servis centar.
- To se ne smiju da bi bilo promjene do kosilice strukture.
- Kad nije u uporabi je kosilica treba biti pohranjena čist, na ravnu površinu, na suhom mjestu, izvan dohvata od djece.
- Redovito uklanjajte ostatke trave.

- Nikad ne čistite na benzin travnjak kosilicu sa vodenim, agresivne tekućine ili otapala. Očistite benzin kosilica s četkom, komprimirani zrak ili na mekanom krpom.
- Povremeno provjerite na stanje u iskra plug za izgaranje motora. Vratite se nošen iskra čep s novim jedan preporučene od strane proizvođača.
- Koristite se rezanje noževima preporučene od strane proizvođača.

UPOZORENJE! Goriva s jednom smjesi od alkohola (etil ili metil) mogu apsorbirati vlagu, koji se za vrijeme skladištenja dovodi do odvajanja od goriva smjesa komponenata i formaciju od kiseline. Zakiseljena benzina može oštetiti na motor.

Sve vrste od grešaka treba biti uklonjen od strane proizvođača ovlašteni servis.

TEHNIČKE SPECIFIKACIJE

OCJENJENI PODACI

Benzinska kosilica za travu 52G670	
Parametar	Vrijednost
Kapacitet motora	79 cm ³
Maksimalna snaga motora	1,3 kW (1,8 KM)
Maksimalna brzina bez tereta	3050 min ⁻¹
Karburator	DY1P52F
Vrsta goriva	95 bezolovni benzin
Motorno ulje	Za četverotaktnu vrtnu o premu
Spark plug	F7RTC
Gorivo spremnik kapaciteta	1,2 l
Kapacitet spremnika za ulje	0,4 l
Kapacitet kutije za travu	45 l
Raspon i broj od rezanja visine p ostavki	25-65 mm 5 predmeta
Samohodni pogon	Ne
Malčiranje	Ne
Bočni iscjedak	Ne
Širina rezanja	400 mm
Debljina noža	2,5 mm
Masa	19,5 kg
Godina od proizvodnje	2020
52G670 stoji za oba na vrstu i oznaka za na stroju	

PODACI O BUKI I VIBRACIJI

Razina zvučnog tlaka	$Lp_A = 80,6 \text{ dB (A) K} = 3 \text{ dB (A)}$
Izmjerena razina zvučne snage	$Lw_A = 94 \text{ dB (A) K} = 3 \text{ dB (A)}$
Vrijednost od vibracija ubrzanja	$a_h = 3,95 \text{ m/s}^2 \text{ K} = 1,5 \text{ m/s}^2$

Informacije o buci i vibracijama

Razina od buke emitirane od strane uređaja je opisano od strane: na razini od emitiranog zvuka tlaka Lp_A i zvuk snage razini Lw_A (gdje je K je mjerna nesigurnost). Na vibracije koje emitira od uređaja su opisani od vrijednosti od vibracijskog ubrzanja a_h (u kojem K je mjerna nesigurnost).

Sljedeće podatke : emitira zvučni tlak razine Lp_A zvuk snage razina Lw_A i vrijednost za vibracijskog ubrzanja a_h su izmjerene u skladu s Direktivom 2000/14 / EZ o buci emisija u okoliš. Dao vibracija Razina a_h može se koristiti za usporedbu uređaja i za preliminarnu procjene od vibracija izloženosti.

Naveo vibracija razina je zastupnik samo za osnovnu uporabu u uređaju. Ako stroj se koristi za različite aplikacije ili s različitim

radnim alatima je vibracija razina može promijeniti. Viša vibracija razina će biti pod utjecajem strane nedovoljne ili previše rijetke održavanja na uređaju. U razlozi navedeni gore mogu rezultirati u jednom povećane izloženosti prema vibracijama tijekom od cijelog razdoblja rada.

Za točno procijeniti izloženost na vibracije, uzeti u obzir periode kada oprema se okrenuo off ili kada je se okrenuo na, ali ne u uporabi. Nakon sve faktori su bili pažljivo procijeniti je ukupni vibracije izloženost može biti znatno niža.

Kako bi se zaštitili od korisnika protiv o učincima od vibracija, dodatne sigurnosne mjere trebaju biti provedene, kao što su: periodičnog održavanja od uređaja i radnih alata, zaštita od odgovarajuće temperature za ruku i pravilnu organizaciju od posla.

ZAŠTITA OKOLIŠA



Električne proizvode ne bacajte zajedno s kućnim otpacima već ih zbrinite na odgovarajućim mjestima. Informacije o mjestima zbrinjavanja daju prodavači proizvoda ili odgovorne mjesne službe. Istrošeni električni i elektronički alati sadrže supstance koje mogu štetiti okolišu. Nezbrinuti proizvodi mogu biti opasni po zdravlje ljudi i za okoliš.

* Pridržavamo pravo na izvođenje promjena

„Društvo s ograničenom odgovornošću Grupa Topex“ d.o.o. sa sjedištem u Varšavi, ul. Pograniczna 2/4 (u daljnjem tekstu: „Grupa Topex“) daje na znanje da sva autorska prava vezana uz sadržaj ovih uputa (dalje: „Upute“), uključujući test, slike, sheme, crteže te također njihove kompozicije pripadaju isključivo Grupa Topex- u i podliježu pravnoj zaštiti, sukladno sa Zakonom od dana 4. veljače 1994 godine, o autorskim pravima i sličnim pravima (N.N. 2006 Br. 90 Stavak 631 uključujući i kasnije promjene). Kopiranje, preoblikovanje, publiciranje, modificiranje u komercijalne svrhe cijelih Uputa kao i pojedinačnih njihovih dijelova, bez suglasnosti Grupa Topex-a koje je dano u pismenom obliku, je najstrože zabranjeno i može dovesti do prekršajne i krivične odgovornosti



PREVOD IZVORNOG PRIRUČNIKA KOSILICA 52G670

UPOZORENJE! VAŽNO! PRE UPOTREBE UREĐAJA, PAŽLJIVO PROČITAJTE OVAJ PRIRUČNIK I ZADRŽITE GA ZA BUDUĆU REFERENCU.

DETALJNI PROPISI O BEZBEDNOSTI

UPUTSTVO ZA BEZBEDNOST KORIŠĆENJA BENZINSKIH KOSAČA

Bezbednost upotrebe benzinskih kosilica u praksi

1. Nastava

- Pažljivo pročitajte uputstva. Upoznajte se sa kontrolama i pravilnom upotrebom uređaja.
- Nikada ne dozvolite da uređajem upravljaju deca ili osobe koje nisu upoznate sa uputstvom za upotrebu uređaja. Nacionalni propisi mogu odrediti tačnu starost operatera.
- Nikada ne kosite kada su u blizini drugi ljudi, posebno deca ili kućni ljubimci.
- Zapamtite da je operater ili korisnik odgovoran za nesreće ili pretnje drugim ljudima ili životnoj sredini.

2. Priprema

- Pri košnji uvek nosite čvrste cipele i dugačke pantalone. Ne koristite uređaj golim nogama ili otvorenim sandalama. Izbegavajte oštećenu odeću koja je preširoka ili ima viseće kaiševe ili trake.
- Proverite područje na kojem će uređaj raditi i uklonite sve predmete koji bi mogli ući u uređaj.
- Pre upotrebe uvek proverite da li su sečiva, zavrtnji i dodaci za sklopove noža istrošeni ili oštećeni. Zamenite istrošene ili oštećene

delove u kompletne kako biste bili uravnoteženi. Zamenite oštećene ili nečiste nalepnice.

d) Točite gorivo na otvorenom, sa hladnim motorom. Nikada nemojte puniti gorivo niti odvrtni rezervoar za gorivo dok motor radi.

e) Budite oprezni prilikom punjenja goriva i uverite se da u blizini nema izvora požara.

3. Koristite

a) Nikada ne blokirajte kontrole uređaja. To može prouzrokovati gubitak kontrole nad opremom i nesreću.

b) Ne stavljajte uređaj u zatvoren prostor. Postoji rizik od trovanja ili gušenja usled nakupljanja izduvnih gasova.

c) Kosite samo na dnevnom svetlu ili pod dobrim veštačkim svetlom.

d) Izbegavajte košenje vlažne trave.

e) Uvek pazite da stopala čvrsto stoje na padini.

f) Hajde, nikad ne trči.

g) Kosite preko kosine, nikada gore ili dole.

h) Budite posebno oprezni kada menjate smer na kosini.

i) Ne kosite na prekomerno nagnutim padinama - do najviše 15 stepeni.

j) Budite posebno oprezni kada pravite rezervne kopije ili vučete mašinu prema sebi.

k) Isključite pogon reznih elemenata ako se mašina mora naginjati kada se premešta preko ne-travnatih površina i kada se transportuje u i iz područja košenja.

l) Ne koristite mašinu sa oštećenim poklopcima ili kućištima i bez sigurnosnih uređaja kao što su pričvršćeni poklopci i / ili hvatači trave.

m) Pažljivo pokrenite motor prema uputstvima, vodeći računa da stopala budu dalje od sekačkih elemenata.

n) Nemojte naginjati mašinu prilikom pokretanja motora, osim tamo gde je potrebno nagnuti da bi se pokrenuo. U tom slučaju nemojte naginjati više nego što je potrebno i podignite samo deo koji je udaljen od rukovaoća.

o) Ne palite uređaj dok stojite ispred otvora za pražnjenje.

p) Držite ruke i noge dalje od rotirajućih delova. Uverite se da otvor za ispuštanje nije stalno blokiran.

q) Nemojte nositi električni alat dok motor radi.

r) Zaustavite uređaj. Uverite se da se svi pokretni delovi ne pomeraju

- Svaki put kad se udaljite od uređaja,
- Cleaningpre čišćenja ili probijanja kroz utičnicu,
- pre provere, čišćenja ili popravke uređaja,
- nakon udara stranog predmeta. Pre ponovnog pokretanja i rada uređaja proverite da li je uređaj oštećen i, ako je potrebno, popravite ga
- ako uređaj počne prekomerno da vibrira (odmah proverite)
- proverite da li ima oštećenja,
- Zamenite ili popravite bilo koji oštećeni deo,
- proverite i zategnite labave delove.

4. Održavanje i skladištenje

a) Zaustavite motor i uklonite kablove svećice pre servisiranja ili popravke

b) Održavajte sve navrtke, vijke i zavrtnje u dobrom stanju kako biste osigurali bezbedan rad jedinice.

c) Često proveravajte sakupljač trave da li ima habanja ili oštećenja.

d) Kod priključaka sa više noževa, budite oprezni, jer rotacija jednog reznog elementa može prouzrokovati rotaciju ostalih sečiva.

e) Budite pažljivi pri podešavanju mašine kako biste izbegli zaglavlivanje prstiju između pokretnih noževa i fiksni delova mašine.

f) Budite oprezni pri rukovanju noževima, iako je pogon isključen jer se noževi i dalje mogu okretati.

g) Zamenite istrošene ili oštećene delove radi bezbednosti. Koristite samo originalne rezervne delove i dodatke.

Objašnjenje korišćenih piktograma

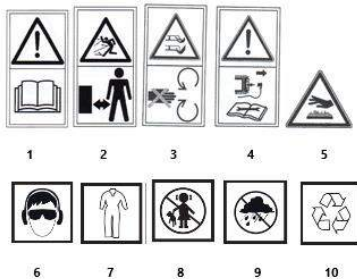

1. UPOZORENJE: PROČITAJTE UPUTSTVO ZA UPOTREBU!
2. UPOZORENJE: ČUVAJTE DOSEG NEKOG OSOBE!
3. UPOZORENJE: DRŽITE RUKU I NOGE DALJE OD Oštrica!
4. Ugasite motor i uklonite žice svećice pre započinjanja bilo kakvih radova na održavanju ili popravci
5. Držite se bezbedne udaljenosti od vruće površine
6. Koristite ličnu zaštitnu opremu (zaštitne naočare, zaštitu za sluh)
7. Koristite zaštitnu odeću
8. Držite decu dalje od alata
9. Zaštitite uređaj od vlage
10. Recikliranje

IZGRADNJA I PRIMENA

Benzinska kosilica je uređaj koji pokreće četvorotaktni motor sa unutrašnjim sagorevanjem. Benzinska kosilica koristi se za košnju travnjaka u baštama kao i na većim površinama zasađenim travom, npr. sportski tereni i rekreativne površine. Pokošena trava sakupljena je u košari na travi. Koristite samo dodatke koji odgovaraju vašem uređaju i sledite uputstva u uputstvu za upotrebu. Benzinska kosilica namenjena je isključivo amaterskoj upotrebi.

UPOZORENJE! Ne koristite uređaj suprotno nameni.

OPIS GRAFIČKIH STRANICA

Dole navedena numeracija odnosi se na komponente uređaja prikazane na grafičkim stranicama ovog uputstva.

1. Gornja drška
2. Ručica kočnice motora
3. Drška za pričvršćivanje navrtke
4. Poklopac zadnjeg pražnjenja
5. Donja drška
6. Poklopac rezervoara za gorivo
7. Poluga prigušnice
8. Kućište filtera za vazduh
9. Kapa za punjenje ulja
10. Konopac za čizme
11. Drumski točak
12. Poluga za podešavanje visine sečenja.
13. Hvatač trave
14. Indikator nivoa ulja
15. Čep za ispuštanje ulja
16. Nož za sečenje
17. Vijak za pričvršćivanje noža za sečenje
18. Vazdušni filter.
19. Žica svećice.
20. Svećica
21. Ključ svećice
22. Kontakti svećice.

* Moguće su razlike između crteža i proizvoda.

OPREMA I PRIBOR

1. Hvatač trave - 1 kom.
2. Donja drška - 1 kom.
3. Gornja drška - 1 kom.
4. Držač početnog užeta - 1 kom.
5. Obujmice - 2 kom.
6. Vijci, navrtke, vijci - 1 set

PRIPREMA ZA RAD

UPOZORENJE! Ne koristite benzinsku kosilicu bez hvatača trave sa podignutim zadnjim poklopcem za ispuštanje.

UPOZORENJE! Sva održavanja, popravke, podešavanja i pripreme za rad moraju se izvoditi sa isključenim motorom.

RUČITE SKLOP

- Postavite donju ručku (5) u kosilicu kućišta i (slika A) i pričvrstite je priloženim vijcima (slika B).
- Pričvrstite gornju ručku (1) na donju ručku (5) isporučeni zavrtanjima i krilnim navrtkama (slika C).
- Instalirajte ručicu užeta za pokretanje na desnu stranu gornje ručke (1) i provucite uže za pokretanje (1 0) kroz ručku.
- Pričvrstite kabl za upravljanje na upravljač pomoću priloženih kopča (slika D).

PRILOŽENJE KORPE ZA TRAVU

- Podignite zadnji poklopac za pražnjenje (4).
 - Obesite hvatač trave (1 3) sa zadnjeg ispuštanja pomoću dva hvatača "a" na vrhu kućišta kosilice (slika E).
 - Spustite štitnik zadnjeg pražnjenja (4).
- Hvatač trave drži na mestu sila opruge zadnjeg zaštitnog pražnjenja. Hvatač trave ima prikladnu ručku za nošenje kako bi ga ispraznio od trava.

UPOZORENJE! Uvek proverite da li je sakupljač trave pravilno pričvršćen.

PRILAGOĐAVANJE VISINE REZANJA

- Visina sečenja se podešava ručicom za visinu reza (12) u 5 položaja od 25 - 65 mm.
- Povucite ručicu za podešavanje visine sečenja (12) (slika F).
 - Pomeranjem ručice za podešavanje košenja odaberite željenu visinu košenja.
 - Postavite ručicu za podešavanje visine sečenja u jedno od izabраниh udubljenja u bravi poluge za podešavanje visine sečenja (12) na kućištu kosilice (slika F).

UPOZORENJE! Visina sečenja podešava se istovremeno na sva četiri putna točka.

PUNJENJE MOTORNIM ULJEM

UPOZORENJE! Ne palite benzinsku kosilicu bez ulja, takvo pokretanje će oštetiti motor.

- Odvijte poklopac rezervoara za ulje (9).
- Sipajte pripremljenu količinu ulja.
- Proverite nivo ulja na mernoj šipki (1 4) (slika G).
- Zavrnite čep za punjenje ulja (9).

PAŽNJA! Zamenite ulje prvi put nakon 5 sati rada, a zatim svakih 25 sati rada. Ispraznite ulje u posudu otpornu na ulje odvrtanjem čepa za ispuštanje ulja (15) (slika G).

PUNJENJE BENZINOM

UPOZORENJE! Bezolovni benzin sa oktanskim brojem 95 treba koristiti kao gorivo za benzinsku kosilicu.

- Odvijte poklopac rezervoara za gorivo (6).
- U rezervoar natočite benzin i zategnite poklopac rezervoara za gorivo (6).

UPOZORENJE! Nakon punjenja goriva, pobrinite se da je poklopac rezervoara za gorivo dobro zategnut. Ne dozvoliti da se gorivo izlije.

UPOZORENJE! Većina problema sa motorima sa unutrašnjim sagorevanjem su direktno ili indirektno povezani sa vrstom goriva koje se koristi.

RAD / POSTAVKE

POKRETANJE MOTORA

UPOZORENJE! Kosilicu ni u kom slučaju ne smete koristiti bez ugrađenih štitnika. Upotreba nepravilnih ili oštećenih štitnika može prouzrokovati ozbiljne povrede.

UPOZORENJE! Korišćenje netačnog ili istrošenog noža za rezanje povećava vibracije.

Benzinska kosilica je opremljena sistemom za sprečavanje slučajnog pokretanja.

- Pomerite ručicu prigušnice (7) u položaj "START" (slika H).
- Povucite ručicu kočnice motora (2) za gornju ručku (1) (slika I).
- Naglo povucite uže za pokretanje (1 0).
- Nakon pokretanja kosilice, postavite ručicu prigušnice (7) u položaj "RUN"

ZAUSTAVLJANJE MOTORA

- Otpustite ručicu kočnice motora (2) sa gornje ručke (1).

UPOZORENJE! Oštrica nastavlja da se kreće nekoliko sekundi nakon što se motor zaustavi.

UPOZORENJE! Nikada nemojte koristiti benzinsku kosilicu po kiši ili u vlažnom okruženju. Nikada ne radite sa oštećenim uređajem. Svi delovi treba da budu pravilno ugrađeni i da ispunjavaju zahteve koji osiguravaju pravilan rad benzinske kosilice. Sve oštećene sigurnosne komponente ili delove treba odmah popraviti ili zameniti.

UPOZORENJE! Pre pokretanja pogona na točkove, uverite se da na putu kosilice nema prepreka.

SAVETI ZA BEZBEDNU KORIŠĆENJE

- Pomicite kosilicu glatko, držeći ručku obema rukama.
- Kada kosilica radi, držite je dalje od tvrdih predmeta i useva.
- Kosilicu možete koristiti samo kada je trava suva.
- Često pražnjenje hvatača trave (nakon 2/3 punjenja) obezbediće efikasniji postupak košenja (plastični poklopac na gornjem poklopcu hvatača trave pokazuje koliko je hvatač pun) Kosačica se može koristiti sa ili bez ugrađenog sakupljača trave. Međutim, imajte na umu da se zaštita zadnjeg pražnjenja mora sklopiti kada se kosi bez hvatača trave.

UPOZORENJE! Motor kosilice se veoma zagreva kako tokom rada, tako i neposredno nakon rada. Dodir može izazvati opekotine kože.

UPOZORENJE! Izduvni gasovi sadrže ugljen monoksid, čije udisanje može prouzrokovati trovanje. Zbog toga nikada nemojte pokretati uređaj u zatvorenom ili u slabo provetrenim mestima. Nikada ne pokrećite kosilicu u zatvorenom ili u blizini zapaljivih materijala.

NJEGA I ODRŽAVANJE

UPOZORENJE! Pre nego što započnete čišćenje, proveru ili popravak kosilice, uverite se da je motor mašine zaustavljen i da nije vruć. Isključite žicu iz svećice kako biste sprečili nehotično pokretanje motora.

PROMENA REZNOG NOŽA

- Uklonite hvatač trave (1 3).
- Stavite kosilicu „u stranu“.
- Čvrsto uhvatite nož za sečenje (16) (nosite zaštitne rukavice) (slika J).
- Odmrinite pričvrtni vijak noža za sečenje (17) okretanjem ulevo.
- Zamenite ili naoštrite nož za sečenje (kada zamenite nož za rezanje novim, on mora biti iste veličine).
- Nož za sečenje pričvrstite obrnutim redosledom kao gore.
- Oštrenje ili zamena noža za rezanje najbolje je poveriti kvalifikovanoj osobi koja koristi originalne delove.

VAZDUŠNI FILTER

Prijavi vazdušni filter smanjuje snagu motora sa unutrašnjim sagorevanjem i povećava potrošnju goriva. Filter za vazduh treba očistiti nakon svakih 5 sati rada kosilice.

- Uklonite poklopac sa kućišta filtra za vazduh (8).
- Uklonite filter za vazduh (18) (slika K).
- Otklonite prašinu i očistite vazdušni filter komprimovanim vazduhom pod niskim pritiskom.
- Instalirajte filter za vazduh i poklopac filtra za vazduh.

UPOZORENJE! Da bi se izbegao rizik od požara ili stvaranja opasnih para, vazdušni filter se ne sme prati u benzinu ili drugim zapaljivim rastvaračima.

SVEĆICA

Za pouzdan rad uređaja, periodično treba proveravati stanje svećice.

Skinite žicu svećice (19) sa svećice (2 0) (slika L).

- Ugradite ključ svećice (2 1) i izvadite svećicu.
- Očistite kontakte svećice (slika M).
- Proverite razmak između kontakata svećice (2 2) (slika N).
- Ako je potrebno, zamenite sveću novom

SKLADIŠTE

- Kada skladištite kosilicu, potpuno ispraznite sistem za gorivo.
- Ispraznite rezervoar za gorivo, pokrenite motor i pustite da prestane da radi zbog nedostatka goriva.
- Koristite sveže gorivo svake sezone. Nikada ne upotrebljavajte sredstva za čišćenje u rezervoaru za gorivo jer to može oštetiti motor.
- Uverite se da rupe za ventilaciju na kućištu motora nisu začepljene.
- Na kosilici se mogu izvoditi samo postupci održavanja opisani u ovom uputstvu. Sve druge aktivnosti može da obavlja samo ovlašćeni servisni centar.
- Nije dozvoljeno vršenje bilo kakvih promena na strukturi kosilice.
- Kada se ne koristi, kosilicu treba čuvati čistu, na ravnoj površini, na suvom mestu, van dohvata dece.
- Redovno uklanjajte ostatke trave.

- Nikada ne čistite benzinsku kosilicu vodom, agresivnim tečnostima ili rastvaračima. Očistite benzinsku kosilicu četkom, komprimovanim vazduhom ili mekom krpom.
- Povremeno proveravajte stanje svećice motora sa unutrašnjim sagorevanjem. Zamenite istrošenu svećicu novom onom koju preporučuje proizvođač.
- Koristite noževe za rezanje koje preporučuje proizvođač.

UPOZORENJE! Goriva sa dodatkom alkohola (etil ili metil) mogu apsorbovati vlagu, što tokom skladištenja dovodi do odvajanja komponenta smeše goriva i stvaranja kiselina. Kiseli benzin može oštetiti motor.

Sve vrste kvarova treba da otkloni ovlašćeni servis proizvođača.

TEHNIČKE SPECIFIKACIJE

OCENJENI PODACI

Benzinska kosilica za travu 52G670	
Parametra	Vrednost
Kapacitet motora	79 cm ³
Maksimalna snaga motora	1.3 kW (1.8 KM)
Maksimalna brzina bez tereta	3050 min ⁻¹
Karburator	DY1P52F
Tip goriva	95 bezolovni benzin
Motorno ulje	Za baštensku opremu sa 4 takta
Svećica	F7RTC
Kapacitet rezervoara za gorivo	1.2 l
Kapacitet rezervoara za ulje	0.4 l
Kapacitet kutije za travu	45 l
Opseg i broj podešavanja visine sečenja	25-65 mm 5 predmeta
Samohodni pogon	Ne
Malčiranje	Ne
Bočno pražnjenje	Ne
Širina sečenja	400 mm
Debljina noža	2.5 mm
Misa	19.5 kg
Godina proizvodnje	2020
52G670 predstavlja tip i oznaku mašine	

PODACI O BUKI I VIBRACIJI

Nivo zvučnog pritiska	$Lp_A = 80.6 \text{ dB (A) } K = 3 \text{ dB (A)}$
Izmereni nivo snage zvuka	$Lw_A = 94 \text{ dB (A) } K = 3 \text{ dB (A)}$
Vrednost ubrzanja vibracija	$a_h = 3.95 \text{ m/s}^2 K = 1.5 \text{ m/s}^2$

Informacije o buci i vibracijama

Nivo buke koju emituje uređaj opisuje se: nivoom emitovanog zvučnog pritiska Lp_A i nivoom zvučne snage Lw_A (gde je K merna nesigurnost). Vibracije koje emituje uređaj opisuju se vrednošću ubrzanja vibracija a_h (gde je K merna nesigurnost).

Sledeće informacije: nivo emitovanog zvučnog pritiska Lp_A , nivo zvučne snage Lw_A i vrednost ubrzanja vibracija a_h izmereni su u

skladu sa Direktivom 2000/14 / EC o emisiji buke u životnu sredinu. Dati nivo vibracija a h može se koristiti za upoređivanje uređaja i za preliminarnu procenu izloženosti vibracijama.

Navedeni nivo vibracija je reprezentativan samo za osnovnu upotrebu uređaja. Ako se mašina koristi za različite primene ili sa različitim radnim alatima, nivo vibracija se može promeniti. Na viši nivo vibracija utičaće nedovoljno ili previše retko održavanje uređaja. Gore navedeni razlozi mogu rezultirati povećanom izloženošću vibracijama tokom čitavog perioda rada.

Da biste tačno procenili izloženost vibracijama, uzмите u obzir periode kada je oprema isključena ili kada je uključena, ali nije u upotrebi. Nakon što su svi faktori pažljivo procenjeni, ukupna izloženost vibracijama može biti znatno niža.

Da bi se korisnik zaštitio od uticaja vibracija, treba primeniti dodatne mere bezbednosti, kao što su: periodično održavanje uređaja i radnih alata, zaštita odgovarajuće temperature ruku i pravilna organizacija rada.

ZAŠTITA SREDINE

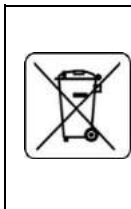

Proizvode koji se napajaju strujom ne treba bacati s otpacima iz kuće, već ih treba predati u otpadne sirovine u odgovarajućim ustanovama. Informacije o otpadnim sirovinama daje prodavac proizvoda ili gradska vlast. Iskorišćeni uređaj električni ili elektronski sadrži supstance osetljive za životnu sredinu. Uređaji koji nisu za reciklažu predstavljaju potencijalno narušavanje životne sredine i zdravlja ljudi.

* Zadržava se pravo izmena.

„Grupa Topex Spółka z ograniczoną odpowiedzialnością“ Spółka komandytowa sa sedištem u Varšavi, ulica Pograniczna 2/4 (u daljem tekstu: „Grupa Topex“) informiše da, sva autorska prava na sadržaj dole datog uputstva (u daljem tekstu: „Uputstvo“), u kome između ostalog, tekst uputstva, postavljene fotografije, sheme, crteži, a takođe i sastav, pripadaju isključivo Grupa Topex-u i podležu pravnoj zaštiti u skladu sa propisom od dana 4. februara 1994. godine, o autorskim pravima i sličnim pravima (tj. Pravni glasnik 2006 broj 90, član 631, sa kasnijim izmenama). Kopiranje, menjanje, objavljivanje, menjanje u cilju komercijalizacije, celine Uputstva kao i njenih delova, bez saglasnosti Grupa Topex-a u pisменоj formi, strogo je zabranjeno i može dovesti do pozivanja na odgovornost kako građansku tako i sudsku.



ΜΕΤΑΦΡΑΣΗ ΤΟΥ ΑΡΧΙΚΟΥ ΕΓΧΕΙΡΙΔΙΟΥ ΜΗΧΑΝΗ ΚΟΥΡΕΜΑΤΟΣ 52G670

ΠΡΟΕΙΔΟΠΟΙΗΣΗ! ΣΠΟΥΔΑΙΟΣ! ΠΡΙΝ ΝΑ ΧΡΗΣΙΜΟΠΟΙΗΣΕΤΕ ΤΗ ΣΥΣΚΕΥΗ, ΔΙΑΒΑΣΤΕ ΠΡΟΣΕΚΤΙΚΑ ΤΟ ΕΓΧΕΙΡΙΔΙΟ ΚΑΙ ΚΡΑΤΗΣΤΕ ΤΟ ΜΕΛΛΟΝ

ΛΕΠΤΟΜΕΡΗΣ ΚΑΝΟΝΙΣΜΟΣ ΑΣΦΑΛΕΙΑΣ

ΟΔΗΓΙΕΣ ΑΣΦΑΛΕΙΑΣ ΓΙΑ ΤΗ ΧΡΗΣΗ ΠΕΤΡΕΛΑΚΩΝ

Ασφάλεια της χρήσης βενζίνης γκαζόν χορτοκοπτικά στην πράξη

1. Διδασκαλία

- Διαβάστε προσεκτικά τις οδηγίες. Γίνετε εξοικειωμένος με τους ελέγχους και τη σωστή χρήση της συσκευής.
- Ποτέ μην επιτρέψετε η συσκευή να λειτουργεί από παιδιά ή άτομα που δεν είναι εξοικειωμένοι με τη συσκευή του λειτουργικού οδηγίες. Οι εθνικοί κανονισμοί ενδέχεται να καθορίζουν την ακριβή ηλικία του χειριστή.
- Ποτέ μην κόψετε όταν άλλοι άνθρωποι, κυρίως παιδιά ή κατοικίδια ζώα, είναι σε κοντινή απόσταση.

d) Να θυμάστε ότι ο χειριστής ή ο χρήστης είναι υπεύθυνος για ατυχήματα ή απειλές έναντι άλλων ανθρώπων ή του περιβάλλοντος.

2. Παρασκευασία

- Να φοράτε πάντα ανθεκτικά παπούτσια και μακρύ παντελόνι όταν κόβετε. Μην χρησιμοποιείτε τη συσκευή με γυμνά πόδια ή σε ανοιχτά σανδάλια. Αποφύγετε τα κατεστραμμένα ρούχα που είναι πολύ χαλαρά ή έχουν κρεμαστά λουράκια ή κορδέλες.
- Ελέγξτε την περιοχή όπου η συσκευή είναι να λειτουργήσει και να αφαιρέσετε όλα τα αντικείμενα που θα μπορούσαν να πάρουν στα τηρή της συσκευής.
- Πριν από τη χρήση, ελέγχετε πάντα τις ληπίδες, τις βίδες και τα εξαρτήματα συναρμολόγησης μαχαριών για φθορά ή ζημιά. Αντικαταστήστε τα φθαρμένα ή φθαρμένα μέρη σε kit για να τα διατηρήσετε ισορροπημένα. Αντικαταστήστε τις ετικέτες που έχουν υποστεί ζημιά ή είναι δυσανάγνωστες.
- Ανεφοδιάστε σε εξωτερικούς χώρους, με τον κινητήρα κρύο. Ποτέ μην εφοδιάζονται με καύσιμο ή ξεβιδώστε το καύσιμο της δεξαμενής, ενώ ο κινητήρας είναι σε λειτουργία.
- Εν είστε προσεκτικοί όταν τον ανεφοδιασμό και να κάνει σίγουροι ότι δεν είναι καμία πηγή της φωτιάς γύρω από το ξεροδοχείο.

3. Χρήση

- Ποτέ μην αποκλείετε τα στοιχεία ελέγχου της συσκευής. Αυτό μπορεί να προκαλέσει μοιραία να χάσετε τον έλεγχο του εξοπλισμού και να προκαλέσει ένα ατύχημα.
- Να μην ξεκινήσει μέχρι τις συσκευές σε κλειστούς χώρους. Εκεί είναι ένας κίνδυνος της δηλητηρίασης ή ασφυξίας από τη συσσώρευση της εξάτμισης αερίων.
- Κούρεμα μόνο στο φως της ημέρας ή κάτω από καλό τεχνητό φως.
- Αποφύγετε την κοπή υγρού χόρτου.
- Πάντα σιγουρευτείτε ότι τα πόδια σας είναι σταθερά στην πλαγιά.
- Έλα, μην τρέχεις ποτέ.
- Μονν σε όλη την πλαγιά, ποτέ πάνω ή προς τα κάτω.
- Να είστε ιδιαίτερα προσεκτικοί όταν αλλάζετε κατεύθυνση σε μια πλαγιά.
 - Μην κόβετε σε υπερβολικά κεκλιμένες πλαγιές - έως και 15 μοίρες.
 - Να είστε ιδιαίτερα προσεκτικοί όταν δημιουργείτε αντίγραφα ασφαλείας ή τραβάτε το μηχανήμα προς εσάς.
 - Σβήστε την μονάδα της κοπής στοιχείου (ωv) εάν η μηχανή πρέπει να γέρνει όταν αυτό είναι να μετακινείται πάνω από μη χόρτο επιφάνειες και όταν αυτό είναι να μεταφέρεται προς και από τον κουρέματος περιοχή.
 - Μην χρησιμοποιείτε το μηχανήμα με κατεστραμμένα καλύμματα ή περιβλήματα και χωρίς την ασφάλεια της συσκευής, όπως το συνημμένο καλύμματα και / ή γρασιδι αλιείς.
- Ξεκινήστε τον κινητήρα προσεκτικά και οδηγίες, λαμβάνουν τη φροντίδα που σας πόδια είναι μακριά από την κοπή στοιχείο (α).
- Μην γέρνετε το μηχανήμα κατά την έναρξη του κινητήρα, εκτός από όπου θα πρέπει να γέρνει να ξεκινήσει. Σε αυτήν την περίπτωση, μην γέρνετε περισσότερο από το απαραίτητο και σηκώστε μόνο το τμήμα που βρίσκεται μακριά από το χειριστή.
- Μην εκκινείτε τη συσκευή ενώ στέκεστε μπροστά από το άνοιγμα εκκένωσης.
- Κρατήστε τα χέρια και τα πόδια σας μακριά από περιστρεφόμενα μέρη. Κάντε βέβαιος ότι η απαλλαγή άνοιγμα είναι να μην αποκλειστεί σε όλες τις φορές.
- Μην μεταφέρετε το ηλεκτρικό εργαλείο με τον κινητήρα σε λειτουργία.
 - Σταματήστε τη συσκευή. Βεβαιωθείτε σίγουρος όλα τα κινούμενα μέρη που δεν κινούνται
 - κάθε φορά που τα πόδια μακριά από τη συσκευή,
 - πριν τον καθαρισμό ή την ώθηση μέσω της εξόδου,

- πριν από τον έλεγχο, τον καθαρισμό ή την επισκευή της συσκευής,
- μετά από να χτυπηθεί από ένα ξένο αντικείμενο. Βεβαιωθείτε ότι η συσκευή δεν έχει υποστεί ζημιά και, εάν είναι απαραίτητο, επισκευάστε την πριν από την επανεκκίνηση και τη λειτουργία της συσκευής εάν η συσκευή αρχίσει να δονείται υπερβολικά (ελέγξτε αμέσως)
- ελέγξτε για ζημιά,
- αντικαταστήστε ή επισκευάστε οποιοδήποτε κατεστραμμένο τμήμα,
- ελέγξτε και σφίξτε τα χαλαρά μέρη.

4. Συντήρηση και αποθήκευση

- Σταματήστε τον κινητήρα και αφαιρέστε το μπουζί βύσμα οδηγεί πριν από τη συντήρηση ή την επισκευή
- Διατηρείτε όλα τα παξιμάδια, τα μπουλόνια και τις βίδες σε καλή κατάσταση για να διασφαλίσετε ότι η μονάδα λειτουργεί με ασφάλεια.
- Ελέγξτε το χορτάρι συλλέκτη συχνά για φθορές ή ζημιές.
- Με εργαλεία πολλαπλών μαχαιριών, προσέξτε καθώς η περιστροφή ενός στοιχείου κοπής μπορεί να προκαλέσει την περιστροφή των άλλων λεπίδων.
- Να είστε προσεκτικοί όταν ρυθμίζετε το μηχάνημα για να αποφυγείτε να πιάσετε τα δάχτυλά σας μεταξύ των κινούμενων μαχαιριών και των σταθερών τμημάτων του μηχανήματος.
- Να είστε προσεκτικοί όταν χειρίζεστε τα μαχαίρια, παρόλο που ο κινητήρας είναι απουσιάζοντες καθώς τα μαχαίρια μπορεί να περιστρέφονται.
- Αντικαταστήστε τα φθαρμένα ή κατεστραμμένα μέρη για ασφάλεια. Χρησιμοποιήστε μόνο πρωτότυπα ανταλλακτικά ανταλλακτικά και αξεσουάρ.

Επεξήγηση των χρησιμοποιούμενων εικονογραμμάτων

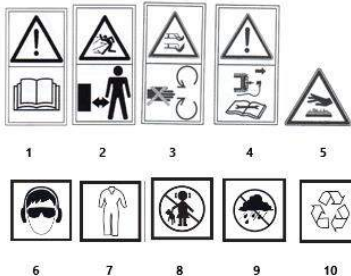

- ΠΡΟΕΙΔΟΠΟΙΗΣΗ: ΔΙΑΒΑΣΤΕ ΟΔΗΓΙΕΣ ΧΡΗΣΗΣ!
- ΠΡΟΕΙΔΟΠΟΙΗΣΗ: ΚΡΑΤΗΣΤΕ ΑΠΟ ΤΟΝ ΑΛΛΟ ΠΡΟΣΩΠΟ!
- ΠΡΟΕΙΔΟΠΟΙΗΣΗ: ΚΡΑΤΗΣΤΕ ΤΑ ΧΕΡΙΑ ΚΑΙ ΤΑ ΠΟΔΙΑ ΑΠΟ ΤΙΣ ΜΠΑΛΑ!
- Σταματήστε τον κινητήρα και αφαιρέστε το μπουζί βύσμα καλώδια πριν από την έναρξη κάθε συντήρηση ή επισκευή εργασίας
- Διατηρήστε μια ασφαλή απόσταση από την καυτή επιφάνεια
- Χρησιμοποιήστε ατομικό προστατευτικό εξοπλισμό (προστατευτικά γυαλιά, προστασία ακοής)
- Χρησιμοποιήστε προστατευτικά ρούχα
- Κρατήστε τα παιδιά μακριά από το εργαλείο
- Προστατέψτε τη συσκευή από την υγρασία
- Ανακύκλωση

ΚΑΤΑΣΚΕΥΗ ΚΑΙ ΕΦΑΡΜΟΓΗ

Η βενζίνη γκαζόν θεριστή είναι μια συσκευή τροφοδοτείται από ένα τετράχρονο εσωτερικής καύσεως του κινητήρα . Η βενζίνη γκαζόν μηχανή είναι χρησιμοποιείται για κόψιμο γκαζόν στο σπίτι τους κήπους καθώς επίσης και μεγαλύτερες εκτάσεις φυτεμένες με γκαζόν , π.χ. . αθλητικούς τομείς και χώρους αναψυχής . Κόψτε το γρασίδι που συλλέγονται είναι σε το καλάθι για το χόρτο . Μόνο χρησιμοποιήστε τα εξαρτήματα που είναι

κατάλληλα για σας συσκευή και ακολουθήστε τις οδηγίες στο το λειτουργικό εγχειρίδιο. Η βενζίνη γκαζόν μηχανή είναι προορίζεται αποκλειστικά για ερασιτεχνική χρήση .

ΠΡΟΕΙΔΟΠΟΙΗΣΗ! Μην χρησιμοποιείτε τη συσκευή σε αντίθεση με την προβλεπόμενη χρήση.

ΠΕΡΙΓΡΑΦΗ ΓΡΑΦΙΚΩΝ ΣΕΛΙΔΩΝ

Η αρίθμηση παρακάτω αναφέρεται στις συνιστώσες της διατάξεως που φαίνεται στις γραφικές σελίδες του παρόντος εγχειρίδιου.

- Κορυφή λαβή
- Μοχλός φρένου κινητήρα
- Χειριστήριο το παξιμάδι στερέωσης
- Πίσω κάλυμμα εκκένωσης
- Κάτω λαβή
- Το καπάκι πλήρωσης καυσίμου
- Μοχλός πνιγμού
- Περίβλημα φίλτρο αέρα
- Το έλαιο πλήρωσης πύμα
- Σχοινί εκκίνησης
- Τροχός δρόμου
- Μοχλός ρύθμισης ύψους κοπής .
- Grass catcher
- Ενδειξη στάθμης λαδιού
- Πετρέλαιο αποστράγγισης βύσμα
- Μαχαίρι κοπής
- Κοχλίας στερέωσης μαχαιριού κοπής
- Φίλτρο αέρα .
- Spark plug σύρμα .
- Spark plug
- Spark plug κλειδί
- Spark plug επαφές .

* Μπορεί να υπάρχουν διαφορές μεταξύ του σχεδίου και του προϊόντος.

ΕΞΟΠΛΙΣΜΟΣ ΚΑΙ ΑΞΕΣΟΥΑΡ

- Grass catcher - 1 τεμ .
- Κάτω λαβή - 1 τεμ .
- Κορυφαία λαβή - 1 τεμ .
- Βάση σχοινού εκκίνησης - 1 τεμ .
- Κλιπ - 2 τεμ .
- Μπουλόνια , παξιμάδια , βίδες - 1 σετ .

ΠΡΟΕΤΟΙΜΑΣΙΑ ΕΡΓΑΣΙΑΣ

ΠΡΟΕΙΔΟΠΟΙΗΣΗ! Μην λειτουργία της βενζίνης μηχανή χωρίς το γρασίδι catcher με το πίσω απαλλαγή κάλυμμα αυξηθεί.

ΠΡΟΕΙΔΟΠΟΙΗΣΗ! Όλα συντήρηση, επισκευές, ρυθμίσεις και εργασίες προετοιμασίας δραστηριότητας πρέπει να εκτελούνται με τη μηχανή εκτός λειτουργίας.

ΣΥΝΕΛΕΥΣΗ ΧΕΙΡΙΣΜΟΥ

- Τοποθετήστε το κάτω λαβή (5) στο το περίβλημα θεριστή και (Εικ. Α) και στερεώστε το με τις παρεχόμενο βίδες (Εικ. Β) .
- Συνδέστε την άνω χειρολαβή (1) έως το κάτω λαβή (5) με τις παρεχόμενο βίδες και πτέρυγα παξιμάδια (Εικ. C) .
- Τοποθετήστε το μίξα σχοινί λαβή για τη δεξιά πλευρά του την άνω χειρολαβή (1) και να περάσει τη μίξα σχοινί (1 0) μέσω της λαβής.
- Συνδέστε το σύστημα διεύθυνσης του καλωδίου για να το τιμόνι με τα κλιπ παρέχονται (Σχ. D) .

ΣΥΝΔΕΞΗ ΚΑΛΑΘΙ ΓΡΑΣΙ

- Σηκώστε επάνω το οπίσθιο απαλλαγή κάλυμμα (4) .

- Hang η γλότη catcher (1 3) από το οπίσθιο εκκένωσης εξόδου χρησιμοποιώντας τα δύο αλιεύματα « α » για την κορυφή του το θεριστή περιβλήματος (εικ. Ε) .
- Χαμηλώστε το πίσω προστατευτικό εκκένωσης (4) .

Το γρασίδι catcher έχει πραγματοποιηθεί στη χώρα από την άνοιξη δύναμη της πίσω απαλλαγής φρουράς. Το γρασίδι catcher έχει ένα βολικό μεταφοράς λαβή για να αδειάσει το από χόρτο αποκόμματα.

ΠΡΟΕΙΔΟΠΟΙΗΣΗ! Πάντα κάνει σίγουροι ότι το γρασίδι catcher είναι σωστά συνδεδεμένο.

ΡΥΘΜΙΣΗ ΤΟΥ ΎΨΟΥΣ ΚΟΠΗΣ

Η κοπή ύψους είναι ρυθμίζεται με το ύψους -of- κοπής μοχλό (12) σε 5 θέσεις από 25 - 65 mm.

- Τραβήξτε προς τα πίσω το μοχλό ρύθμισης ύψους κοπής (12) (εικ. F) .
- Επιλέξτε την επιθυμητή κούρεμα ύψους από μετακινώντας το κούρεμα προσαρμογή μοχλό .
- Τοποθετήστε την κοπή ύψους προσαρμογής μοχλό σε μία από τις επιλεγμένες εσοχές στην την κοπή ύψους προσαρμογής μοχλό κλειδώματος (12) σχετικά με την μηχανή του περιβλήματος (εικ. F) .

ΠΡΟΕΙΔΟΠΟΙΗΣΗ! Η κοπή ύψους έχει οριστεί ταυτόχρονα σε όλες τις τέσσερις δρόμο τροχού.

ΓΕΜΙΣΜΑ ΜΕ ΛΑΔΙ ΜΗΧΑΝΙΚΟΥ

ΠΡΟΕΙΔΟΠΟΙΗΣΗ! Μην ξεκινάτε το χλοοκοπτικό βενζίνης χωρίς λάδι, τέτοια εκκίνηση θα βλάψει τον κινητήρα.

- Ξεβιδώστε το λάδι πλήρωσης τάπα (9) .
- Χύστε στο το προετοιμασμένο ποσότητα του ελαίου .
- Ελέγξτε το λάδι επίπεδο σχετικά με την ράβδο μέτρησης (1 4) (εικ. G) .
- Βίδα για το λάδι πλήρωσης τάπα (9) .

ΠΡΟΕΙΔΟΠΟΙΗΣΗ! Αλλάξτε το λάδι για την πρώτη φορά μετά από 5 ώρες της λειτουργίας και στη συνέχεια κάθε 25 ώρες της λειτουργίας . Αδειάστε το λάδι σε ένα έλαιο-ανθεκτικές δοχείο με ξεβιδώμα του λαδιού αποστράγγισης τάπα (15) (εικ. G) .

ΠΛΗΡΩΣΗ ΜΕ ΒΑΣΗ

ΠΡΟΕΙΔΟΠΟΙΗΣΗ! Αμόλυβδη βενζίνη με ένα οκτανίων αριθμό των 95 θα πρέπει να χρησιμοποιείται ως καύσιμο για μία βενζίνη γκαζόν θεριστή.

- Ξεβιδώστε το καπάκι πλήρωσης καυσίμου (6) .
- Χύστε βενζίνη μέσα στο ντεπόζιτο και φιρίτε το καύσιμο πληρωτικό καπάκι (6) .

ΠΡΟΕΙΔΟΠΟΙΗΣΗ! Μετά ανεφοδιασμού, βεβαιωθείτε βέβαιος ο καύσιμο πληρωτικό πώμα είναι σφινγμένα με ασφάλεια. Μην αφήνετε να χυθεί καύσιμο.

ΠΡΟΕΙΔΟΠΟΙΗΣΗ! Τα περισσότερα από τα προβλήματα με εσωτερικής καύσης κινητήρες είναι άμεσα ή έμμεσα σχετίζονται με την τύπο του καυσίμου που χρησιμοποιείται.

ΛΕΙΤΟΥΡΓΙΑ / ΡΥΘΜΙΣΕΙΣ

ΕΝΑΡΞΗ ΚΙΝΗΤΗΡΑ

ΠΡΟΕΙΔΟΠΟΙΗΣΗ! Σε καμία περίπτωση δεν πρέπει να χρησιμοποιείται το χλοοκοπτικό χωρίς να είναι τοποθετημένοι οι προφυλακτικές. Η χρήση της λανθασμένης

ή κατεστραμμένο φρουρούς μπορεί να προκαλέσει σοβαρό τραυματισμό.

ΠΡΟΕΙΔΟΠΟΙΗΣΗ! Χρησιμοποιώντας μια λανθασμένη ή φθαρμένα κοπή μαχαίρι θα αυξήσει τους κραδασμούς.

Η βενζίνη γκαζόν μηχανή είναι εξοπλισμένη με ένα σύστημα για την πρόληψη της ακούσιας εκκίνησης.

- Μετακινήστε το τσοκ μοχλό (7) προς την " START " θέση (Εικ. Η) .
- Τραβήξτε το κινητήρα πέδες μοχλό (2) προς την άνω χειρολαβή (1) (εικ. I) .
- Τραβήξτε απότομα το σχοινί της μίζας (1 0) .
- Μετά την έναρξη το χλοοκοπτικό , που το τσοκ μοχλό (7) προς την « RUN » θέση

ΣΤΑΣΕΙΣ ΤΟΥ ΚΙΝΗΤΗΡΑ

- Αφήστε το μοχλό φρένου κινητήρα (2) από την άνω λαβή (1) .

ΠΡΟΕΙΔΟΠΟΙΗΣΗ! Η λεπίδα συνεχίζει να κινείται για λίγα δευτερόλεπτα αφού ο κινητήρας σταματήσει.

ΠΡΟΕΙΔΟΠΟΙΗΣΗ! Ποτέ μην χρησιμοποιείτε το χλοοκοπτικό βενζίνης στη βροχή ή σε υγρό περιβάλλον. Ποτέ μην εργάζεστε με κατεστραμμένη συσκευή. Όλα τα μέρη πρέπει να είναι σωστά εγκατεστημένο και να πληρούν τις απαιτήσεις διασφάλισης της ορθής λειτουργίας της βενζίνης γκαζόν μηχανή. Οποιοδήποτε κατεστραμμένο εξάρτημα ασφαλείας ή μέρος πρέπει να επισκευαστεί ή να αντικατασταθεί αμέσως.

ΠΡΟΕΙΔΟΠΟΙΗΣΗ! Πριν από την έναρξη του τροχού μετάδοσης κίνησης, βεβαιωθείτε είστε σίγουροι ότι υπάρχει είναι δεν είναι εμπόδιο στο δρόμο του μηχανή.

ΣΥΜΒΟΥΛΕΣ ΑΣΦΑΛΗΣ ΧΡΗΣΗΣ

- Μετακινήστε το χλοοκοπτικό σε ομαλή κίνηση, κρατώντας τη λαβή με τα δύο χέρια.
- Όταν η μηχανή είναι σε λειτουργία, κρατήστε το μακριά από το σκληρό αντικείμενα και καλλέργειες.
- Το χλοοκοπτικό μπορεί να χρησιμοποιηθεί μόνο όταν το γρασίδι είναι στεγνό.
- Η συχνή εκκένωση του χόρτου catcher (μετά από 2/3 γεμάτο από αυτό) θα εξασφαλίσει μια πιο αποτελεσματική κούρεμα διαδικασία (το πλαστικό καπάκι στο πάνω κάλυμμα του χόρτου catcher δείχνει πόσο γεμάτο το catcher είναι)

Η μηχανή μπορεί να χρησιμοποιηθεί με ή χωρίς το γρασίδι catcher τοποθετηθεί. Σημειώστε, ωστόσο, ότι η πίσω απαλλαγής προφυλακτική πρέπει να διπλωθεί προς τα κάτω όταν το κούρεμα χωρίς το γρασίδι catcher.

ΠΡΟΕΙΔΟΠΟΙΗΣΗ! Η μηχανή μηχανή παίρνει πολύ ζεστό, τόσο κατά τη διάρκεια της λειτουργίας και αμέσως μετά τη λειτουργία. Εάν το αγγίξετε μπορεί να προκαλέσει εγκαύματα στο δέρμα.

ΠΡΟΕΙΔΟΠΟΙΗΣΗ! Τα καυσαέρια καπνοί περιέχουν άνθρακα μονοξειδίου, η εισπνοή των οποίων μπορεί να προκαλέσει δηλητηρίαση. Επομένως, μην χρησιμοποιείτε ποτέ τη συσκευή σε εσωτερικούς χώρους ή σε περιοχές με χαμηλό αερισμό. Ποτέ μην ξεκινάτε το χλοοκοπτικό σε εσωτερικούς χώρους ή κοντά σε εύφλεκτα υλικά.

ΦΡΟΝΤΙΔΑ ΚΑΙ ΣΥΝΤΗΡΗΣΗ

ΠΡΟΕΙΔΟΠΟΙΗΣΗ! Πριν από την έναρξη καθαρισμό, τον έλεγχο ή την επισκευή του μηχανή, βεβαιωθείτε είστε σίγουροι ότι η μηχανή του κινητήρα είναι σταμάτησε και όχι

καυτό. Αποσυνδέστε το καλώδιο από το μπουζί για να αποτρέψετε την τυχαία εκκίνηση του κινητήρα.

ΑΛΛΑΓΗ ΤΟΥ ΜΕΓΑΛΟΥ ΚΟΠΗΣ

- Αφαιρέστε το γρασίδι συλλέκτη (1 3) .
- Αφήστε το χλοοκοπτικό "στην άκρη" .
- Σταθερά πιάστε το κοπτικό μαχαίρι (16) (φορούν προστατευτικά γάντια) (εικ. J) .
- Ξεβιδώστε την κοπή μαχαίρι στερέωσης μπουλόνι (17) με ένα κλειδί από στρέφοντας τα προς την αριστερά .
- Αντικαταστήστε η ξόνουνη την κοπή μαχαίρι (κατά την αντικατάσταση της κοπής μαχαίριού με ένα νέο ένα, θα πρέπει να είναι από το ίδιο μέγεθος) .
- Συνδέστε το μαχαίρι κοπής με την αντίστροφη σειρά όπως παρ'απάνω .
- Η ξόνουνη ή την αντικατάσταση του της κοπής μαχαίριού είναι καλύτερο ανατεθεί σε ένα ειδικευμένο άτομο, χρησιμοποιώντας πρωτότυπα μέρη.

ΦΙΛΤΡΟ ΑΕΡΑ

- Ένα βρώμικο φίλτρο αέρα μειώνει την ισχύ του κινητήρα καύσης και αυξάνει την κατανάλωση καυσίμου. Η αέρας φίλτρο θα πρέπει να καθαρίζονται μετά από κάθε 5 ώρες της θεριστή λειτουργίας.
- Αφαιρέστε το κάλυμμα από το περίβλημα του φίλτρου αέρα (8) .
 - Αφαιρέστε το φίλτρο αέρα (18) (εικ. K) .
 - Knock σκόνη off και φυσούν αέρα φίλτρο καθαρό με χαμηλή πίεση πεπιεσμένου αέρα .
 - Τοποθετήστε το φίλτρο αέρα και το κάλυμμα του φίλτρου αέρα .

ΠΡΟΕΙΔΟΠΟΙΗΣΗ! Για να αποφευχθεί ο κίνδυνος της πυρκαγιάς ή την διαμόρφωση των επικίνδυνων ατμών, ο αέρας φίλτρο πρέπει δεν πρέπει να πλένονται σε βενζίνη ή άλλα εύφλεκτα διαλυτικά.

ΜΠΟΥΖΙ

- Για αξιόπιστη λειτουργία της συσκευής, η κατάσταση του σπινθήρα βύσματος θα πρέπει να ελέγχονται περιοδικά.
- Αφαιρέστε σπινθήρα βύσμα σύρματος (19) από σπινθήρα βύσμα (20) (Εικ. L) .
 - Τοποθετήστε το σπινθήρα τάπα κλειδί (2 1) και αφαιρέστε το σπινθήρα βύσμα.
 - Καθαρίστε τα σπινθήρα βύσματος επαφές (εικ. M) .
 - Ελέγξτε την διάκενο μεταξύ των σπινθήρα βύσματος επαφές (2 2) (Εικ. N) .
 - Εάν είναι απαραίτητο, αντικαταστήστε το μπουζί βύσμα με ένα νέο μία.

ΑΠΟΘΗΚΕΥΣΗ

- Όταν αποθήκευση το χλοοκοπτικό, αδειάστε το καύσιμο σύστημα εντελώς.
- Αδειάστε το καύσιμο της δεξαμενής, να ξεκινήσει η μηχανή, και να επιτρέψετε την να σταματήσει να τρέχει για την έλλειψη των καυσίμων.
- Χρησιμοποιήστε φρέσκο καύσιμο κάθε εποχή. Ποτέ χρησιμοποιείτε τυχόν καθαρισμού παράγοντες στο καύσιμο δεξαμενή καθώς αυτό μπορεί να προκαλέσει βλάβη του κινητήρα.
- Κάντε βέβαιοι ότι οι εξαρτισμού τρύπες του κινητήρα κατοικιών που δεν παρεμποδίζονται.
- Μόνο οι διαδικασίες συντήρησης που περιγράφονται σε αυτό το εγχειρίδιο μπορούν να εκτελούνται στο χλοοκοπτικό. Οποιοσδήποτε άλλες δραστηριότητες που μπορεί μόνο να πραγματοποιηθεί από ένα εξουσιοδοτημένο service κέντρο.
- Δεν είναι Δεν επιτρέπεται να κάνει οποιοσδήποτε αλλαγές με την μηχανή του δομή.

- Όταν δεν χρησιμοποιείται, το χλοοκοπτικό πρέπει να φυλάσσεται καθαρό, σε επίπεδη επιφάνεια, σε ξηρό μέρος, μακριά από παιδιά.
- Αφαιρέστε τακτικά τα υπολείμματα γρασιδιού.
- Ποτέ καθαρίζετε το βενζίνης γκαζόν χλοοκοπτικό με νερό, επιθετικά υγρά ή διαλύτες. Καθαρίστε το βενζίνης χλοοκοπτικό με ένα πινέλο, πεπιεσμένο αέρα ή ένα μαλακό πανί.
- Ελέγχετε περιοδικά την κατάσταση του μπουζί του κινητήρα καύσης. Αντικαταστήστε το φθαρμένο μπουζί με ένα νέο που συνιστά ο κατασκευαστής.
- Χρησιμοποιήστε τα μαχαίρια κοπής που συνιστά ο κατασκευαστής.

ΠΡΟΕΙΔΟΠΟΙΗΣΗ! Καύσιμα με μία πρόσμιξη της αλκοόλης (αιθυλ ή μεθυλ) μπορεί να απορροφήσει την υγρασία, η οποία κατά τη διάρκεια της αποθήκευσης οδηγεί σε διαχωρισμό των καυσίμων μίγματος συστατικών και το σχηματισμό των οξέων. Η ξόνουνη βενζίνη μπορεί να βλάψει τον κινητήρα.

Όλα τα είδη των βλαβών θα πρέπει να αφαιρεθεί από τον κατασκευαστή εξουσιοδοτημένο service.

ΤΕΧΝΙΚΕΣ ΠΡΟΔΙΑΓΡΑΦΕΣ

ΒΑΘΜΟΛΟΓΙΚΑ ΔΕΔΟΜΕΝΩΝ

Βενζίνη γκαζόν μηχανή 52G670	
Παράμετρος	αξία
Χωρητικότητα κινητήρα	79 εκ. ³
Μέγιστη ισχύς κινητήρα	1,3 kW (1,8 χιλιόμετρα)
Μέγιστη ταχύτητα χωρίς φορτίο	3050 λεπτά ⁻¹
Καρμπυρατέρ	DY1P52F
Τύπος καυσίμου	95 βενζίνη χωρίς μόλυβδο
Λάδι κινητήρα	Για τετράχρονο εξοπλισμό κήπου
Spark plug	F7RTC
Καυσίμου ρεζερβουάρ χωρητικότητας	1.2 λίτρα
Λάδι δεξαμενή χωρητικότητα	0,4 λίτρα
Grass κουτί ικανότητα	45 λίτρα
Εύρος και τον αριθμό των κοπής ύψους ρυθμίσεις	25-65 mm 5 αντικείμενα
Αυτοκινούμενη κίνηση	Όχι
Επίστρωση	Όχι
Πλευρική εκφόρτιση	Όχι
Πλάτος κοπής	400 mm
Πάχος μαχαίριού	2,5 mm
Μάζα	19,5 κιλά
Έτος της παραγωγής	2020
52G670 ξεχωρίζει για τόσο τον τύπο και την ονομασία του το μηχανήμα	

ΘΟΥΡΥΟΣ ΚΑΙ ΔΟΝΗΣΗ ΔΕΔΟΜΕΝΩΝ

Επίπεδο ηχητικής πίεσης	$Lp_A = 80,6 \text{ dB (A)}$ K = 3 dB (A)
Μετρημένο επίπεδο ισχύος ήχου	$Lw_A = 94 \text{ dB (A)}$ K = 3 dB (A)
Η αξία των επιταχύνσεων δόνησης	$a_h = 3,95 \text{ m/s}^2$ K = 1,5 m/s ²

Πληροφορίες για το θόρυβο και τους κραδασμούς

Η στάθμη του θορύβου που εκπέμπεται από τη συσκευή είναι περιγράφεται από: το επίπεδο του εκπεμπόμενου ήχου πίεσης L_p και το ηχητικής ισχύος στάθμη L_w (όπου K είναι η μέτρηση αβεβαιότητας). Οι δονήσεις που εκπέμπονται από τη συσκευή που περιγράφεται από την τιμή του δόνησης επιτάχυνσης a_h (όπου K είναι η μέτρηση αβεβαιότητας).

Οι ακόλουθες πληροφορίες : εκπεμπόμενου ήχου πίεση επίπεδο L_p ήχου εξουσία επίπεδο L_w και η αξία των κραδασμών της επιτάχυνσης a_{vra} έχουν μετρηθεί σε σύμφωνα με την οδηγία 2000/14 / ΕΚ σχετικά με το θόρυβο των εκπομπών στο περιβάλλον. Το δεδομένο επίπεδο δόνησης a_h μπορεί να χρησιμοποιηθεί για σύγκριση συσκευών και για προκαταρκτική αξιολόγηση της έκθεσης σε κραδασμούς.

Το δηλωμένο επίπεδο δόνησης είναι αντιπροσωπευτικό μόνο για τη βασική χρήση της συσκευής. Αν το μηχανήμα έχει χρησιμοποιηθεί για διάφορες εφαρμογές ή με διαφορετική εργασία εργαλεία, η δόνηση επίπεδο μπορεί να αλλάξει. Η υψηλότερη δόνηση επίπεδο θα πρέπει να επιβεβαιώνεται από την ανεπαρκή ή πολύ σπάνια συντήρηση της συσκευής. Οι λόγοι δίνονται παραπάνω μπορεί να οδηγήσει σε μια αυξημένη έκθεση σε κραδασμούς κατά τη διάρκεια της ολοκλήρωσης της περιόδου της λειτουργίας.

Για την ακρίβεια την εκτίμηση της έκθεσης σε κραδασμούς, να εξετάσει τις περιόδους όταν ο εξοπλισμός είναι ενεργοποιημένος off ή όταν αυτό είναι ενεργοποιημένο ανοιχτή αλλά δεν τη χρήση. Μετά όλοι οι παράγοντες έχουν έχουν προσεκτικά εκτιμηθεί, η συνολική δόνηση έκθεση μπορεί να είναι σημαντικά χαμηλότερο.

Προκειμένου να προστατευθεί ο χρήστης από τις επιπτώσεις των δονήσεων, θα πρέπει να εφαρμόζονται πρόσθετα μέτρα ασφαλείας, όπως : περιοδική συντήρηση της συσκευής και των εργαλείων εργασίας, προστασία της κατάλληλης θερμοκρασίας των χεριών και σωστή οργάνωση της εργασίας.

ΠΡΟΣΤΑΣΙΑ ΠΕΡΙΒΑΛΛΟΝΤΟΣ



Ηλεκτρικές συσκευές δεν πρέπει να απορρίπτονται μαζί με τα οικιακά απορρίμματα. Θα πρέπει να παραδίδονται στο ειδικό τμήμα ανακύκλωσης. Τις πληροφορίες για το θέμα ανακύκλωσης μπορεί να σας τις παρέχει ο πωλητής του προϊόντος ή οι τοπικές αρχές. Ηλεκτρονικός και ηλεκτρικός εξοπλισμός, το χρονικό περιθώριο λειτουργίας του οποίου έληξε, περιέχει επικίνδυνες για το περιβάλλον ουσίες. Εξοπλισμός ο οποίος δεν έχει υποστεί ανακύκλωση αποτελεί ενδεχόμενο κίνδυνο για το περιβάλλον και την υγεία του ανθρώπου.

* Διατηρούμε το δικαίωμα εισαγωγής αλλαγών.

Η εταιρεία „Grupa Torrex Spółka z ograniczoną odpowiedzialnością” Spółka komandytowa, η οποία εδρεύει στη Βαρσοβία στη διεύθυνση: Pograniczna str. 2/4 (αποκαλούμενη εφεξής η «Grupa Torrex»), προειδοποιεί ότι όλα τα πνευματικά δικαιώματα δημιουργού για το περιεχόμενο των παρούσων οδηγιών (αποκαλούμενων εφεξής οι «Οδηγίες») συμπεριλαμβάνονται του κεμένου, των φωτογραφιών, διαγραμμάτων, εικόνων και σχεδίων, καθώς και της στοιχειοθεσίας ανήκουν αποκλειστικά στην εταιρεία Grupa Torrex και προστατεύονται με το Νόμο περί δικαιώματος δημιουργού και συγγενών δικαιωμάτων από τις 4 Φεβρουαρίου του έτους 1994 (Ενημερωτικό δελτίο των νομοθετημάτων της Δημοκρατίας της Πολωνίας Αρ. 90 Αρθ. 631 με τις υπόμενες μετατροπές). Αντιγραφή, αναπαραγωγή, δημοσίευση, αλλαγή των στοιχείων των οδηγιών χωρίς την έγγραφη έγκριση της εταιρείας Grupa Torrex αυστηρά απαγορεύεται και μπορεί να οδηγήσει σε έγερση ποινικών και άλλων αξιώσεων.



TRADUCCIÓN DEL MANUAL ORIGINAL

CORTACÉSPED
52G670

¡ADVERTENCIA! ¡IMPORTANTE! ANTES DE UTILIZAR EL DISPOSITIVO, LEA ESTE MANUAL DETENIDAMENTE Y GUARDE PARA FUTURAS CONSULTAS.

REGLAMENTOS DE SEGURIDAD DETALLADOS

INSTRUCCIONES DE SEGURIDAD PARA EL USO DE CORTADORAS DE GASOLINA

Seguridad del uso de cortadoras de césped de gasolina en la práctica

1. Enseñando

- Lea atentamente las instrucciones. Convertido en familiarizados con los controles y la correcta utilización del dispositivo.
- Nunca permita que el dispositivo sea operado por niños o personas que no estén familiarizadas con las instrucciones de funcionamiento del dispositivo. Las regulaciones nacionales pueden especificar la edad exacta del operador.
- Nunca corte el césped cuando otras personas, especialmente niños o animales domésticos, son cercanas.
- Recuerde que el operador o usuario es responsable de los accidentes o amenazas a otras personas o al medio ambiente.

2. Preparación

- Siempre use robustos zapatos y largos pantalones cuando se siega. No operar el dispositivo con desnudos pies o en abierto sandalias. Evite la ropa dañada que sea demasiado holgada o que tenga correas o cintas colgantes.
- Verifique el área donde se va a operar el dispositivo y retire cualquier objeto que pueda entrar en el dispositivo.
- Antes de su uso, siempre verifique las cuchillas, tornillos y cuchillo de montaje de accesorios de desgaste o daños. Reemplazar desgastadas o dañadas partes en kits para mantener ellos equilibrado. Reemplace las etiquetas dañadas o ilegibles.
- Repostar al aire libre, con el motor frío. Nunca reposte o desensrosque el tanque de combustible mientras el motor está funcionando.
- Ser cuidadoso cuando repostar y hacer seguro de que no es ninguna fuente de fuego cercano.

3. Utilizar

- Nunca bloquee los controles del dispositivo. Esto puede causar que al perder el control del equipo y causar un accidente.
- No comience hasta los dispositivos en el interior. No es un riesgo de intoxicación o asfixia por la acumulación de gases de escape de gases.
- Corte el césped solo a la luz del día o con buena luz artificial.
- Evite cortar el césped mojado.
- Siempre hacen seguro de sus pies están firmemente en la pendiente.
- Vamos, nunca corras.
- Corte a lo largo de la pendiente, nunca hacia arriba o hacia abajo.
- Tenga especial cuidado al cambiar de dirección en una pendiente.
- No cortar el césped en exceso inclinadas laderas - hasta un máximo de 15 grados.
- Estarán especialmente cuidadoso cuando el respaldo hacia arriba o tirar de la máquina hacia usted.
- Desconectar el accionamiento del corte elemento (s) si la máquina debe ser inclinado cuando se está siendo movido sobre no hierba superficies y cuando que está siendo transportado hacia y desde la siega área.

- l) No utilizar la máquina con dañadas cubiertas o carcasas y sin una seguridad dispositivo tal como adjuntos cubiertas y / o hierba recogedores.
- m) Arranque el motor con cuidado según las instrucciones, teniendo cuidado de que sus pies estén alejados de los elementos de corte.
- n) No incline la máquina cuando a partir del motor, excepto donde se necesita para ser inclinada para empezar. En este caso, no incline más de lo necesario y solo levante la parte que está lejos del operador.
- o) No encienda el dispositivo mientras esté parado frente a la abertura de descarga.
- p) Mantener sus manos y pies de distancia del giratorios partes. Hacer seguro de que la descarga de apertura está no bloqueado en todos los tiempos.
- q) No transporte la herramienta eléctrica con el motor en marcha.
- r) Detenga el dispositivo. Hacer seguro de todos los que se mueven las piezas son no mueven
 - cada vez que usted camina lejos del dispositivo,
 - antes de limpiar o empujar a través de la salida,
 - antes de revisar, limpiar o reparar el dispositivo,
 - después de ser golpeado por un objeto extraño. Compruebe que el dispositivo está no dañada y, si es necesario, reparar que antes de reiniciar y operar el dispositivo si el dispositivo empieza a vibrar excesivamente (comprobar inmediatamente)
 - comprobar si hay daños,
 - reemplace o repare cualquier pieza dañada,
 - controlar y apretar las piezas sueltas.

4. Mantenimiento y almacenaje

- a) Parar el motor y quitar los chispa enchufe cables antes de dar servicio o reparar
- b) Mantenga todas las tuercas, pernos y tornillos en buenas condiciones para garantizar que la unidad funcione de manera segura.
- c) Compruebe el recolector de césped con frecuencia para ver si está desgastado o dañado.
- d) Con implementos de cuchillas múltiples, tenga cuidado ya que la rotación de un elemento de corte puede causar la rotación de las otras cuchillas.
- e) Ser cuidadoso al ajustar la máquina para evitar conseguir sus dedos atrapados entre las que se mueven los cuchillos y fijos partes de la máquina.
- f) Ser cuidadoso al manejar los cuchillos, incluso aunque la unidad se desactiva como los cuchillos pueden aún girar.
- g) Reemplace las partes desgastadas o dañadas por seguridad. Utilice sólo originales piezas de piezas y accesorios.

Explicación de los pictogramas utilizados



1 2 3 4 5



6 7 8 9 10

1. ADVERTENCIA: ¡LEA LAS INSTRUCCIONES DE USO!
2. ADVERTENCIA: MANTENGA FUERA DEL ALCANCE DE OTRA PERSONA.
3. ADVERTENCIA: MANTENGA LAS MANOS Y LOS PIES ALEJADOS DE LAS CUCHILLAS.
4. Parar el motor y quitar los chispa enchufe los cables antes de comenzar cualquier mantenimiento o reparación de trabajo

5. Mantenga una distancia segura de la superficie caliente
6. Utilice equipo de protección personal (gafas de seguridad, protección auditiva)
7. Use ropa protectora
8. Mantenga a los niños alejados de la herramienta
9. Proteja el dispositivo contra la humedad.
10. Reciclaje

CONSTRUCCIÓN Y APLICACIÓN

La cortadora de césped de gasolina es un dispositivo accionado por un motor de combustión interna de cuatro tiempos . La cortadora de césped de gasolina se utiliza para cortar césped en huertos domésticos , así como en áreas más grandes plantadas con césped , por ejemplo . canchas deportivas y áreas recreativas . La hierba cortada recogida está en la canasta en la hierba . Sólo utilice accesorios que son adecuados para su dispositivo y siga las instrucciones en la operación manual. La gasolina césped del cortacésped está destinado exclusivamente para el aficionado uso .

¡ADVERTENCIA! No utilice el dispositivo en contra de su uso previsto.

DESCRIPCIÓN DE LAS PÁGINAS GRÁFICAS

La siguiente numeración se refiere a los componentes del dispositivo que se muestran en las páginas gráficas de este manual.

1. Asa superior
2. Palanca de freno motor
3. Tuerca de fijación del mango
4. Tapa de descarga trasera
5. Asa inferior
6. El tapón de llenado de combustible
7. Palanca del estrangulador
8. Carcasa del filtro de aire
9. El tapón de llenado de aceite
10. Cuerda de arranque
11. Rueda de carretera
12. Palanca de ajuste de altura de corte .
13. Receptor de césped
14. Indicador de nivel de aceite
15. Tapón de drenaje de aceite
16. Cuchillo de corte
17. Perno de montaje de la cuchilla de corte
18. Filtro de aire .
19. Spark enchufe alambre .
20. chispa enchufe
21. Chispa enchufe de llave
22. Spark enchufe contactos .

* No puede haber diferencias entre el dibujo y el producto.

EQUIPOS Y ACCESORIOS

- | | |
|----------------------------------|-------------|
| 1. Receptor de césped | - 1 ud . |
| 2. Asa inferior | - 1 ud . |
| 3. Asa superior | - 1 ud . |
| 4. Soporte para cuerda de salida | - 1 ud . |
| 5. Clips | - 2 pcs . |
| 6. Pernos , tuercas , tornillos | - 1 juego . |

PREPARACION PARA TRABAJAR

¡ADVERTENCIA! No opere la podadora de gasolina sin el recogedor de césped con la cubierta de descarga trasera levantada.

¡ADVERTENCIA! Todos mantenimiento, reparaciones, ajustes y el trabajo de preparación de las actividades deben ser realizadas con el motor apagado.

MONTAJE DEL MANGO

- Coloque la inferior mango (5) en la carcasa del cortacésped y (Fig. A) y fijarlo que con los suministrados tornillos (Fig. B) .
- Coloque la superior mango (1) a la inferior mango (5) con los suministrados tornillos y ala tuercas (Fig. C) .
- Instale la manija de la cuerda de arranque en el lado derecho de la manija superior (1) y pase la cuerda de arranque (10) a través de la manija.
- Coloque la dirección cable para el manillar con los clips proporcionadas (Fig. D) .

FIJAR CESTA DE HIERBA

- Levante hasta la parte trasera de descarga cubierta (4) .
- Cuelgue la hierba colector (13) de la parte trasera de descarga de salida utilizando los dos capturas " u " en la parte superior de la cortadora de carcasa (fig. E) .
- Baje la protección de descarga trasera (4) .

El recogedor de césped se mantiene en su lugar mediante la fuerza del resorte de la protección de descarga trasera. La hierba receptor tiene un cómodo transporte mango para vaciar es de hierba cortada.

¡ADVERTENCIA! Siempre que asegurarse de que la hierba receptor está correctamente conectado.

AJUSTE DE LA ALTURA DE CORTE

El corte de la altura se ajusta con la altura -OF- corte palanca (1 2) en 5 posiciones a partir de 25 - 65 mm.

- Tire hacia atrás de la palanca de ajuste de la altura de corte (12) (fig. F) .
- Seleccione la deseada siega de altura por mover la siega ajuste de la palanca .
- Coloque la palanca de ajuste de la altura de corte en uno de los huecos seleccionados en el bloqueo de la palanca de ajuste de la altura de corte (1 2) en la carcasa del cortacésped (fig. F) .

¡ADVERTENCIA! La altura de corte se ajusta simultáneamente en las cuatro ruedas de la carretera.

LLENADO DE ACEITE DE MOTOR

¡ADVERTENCIA! No iniciar la gasolina cortadora sin aceite, tales partida será dañar el motor.

- Desatornille el tapón de llenado de aceite (9) .
- Verter en el preparado cantidad de aceite .
- Controle el nivel de aceite en la varilla de nivel (1 4) (fig. G) .
- Tornillo en el aceite de relleno de enchufe (9) .

¡ADVERTENCIA! Cambiar el aceite de la primera hora después de 5 horas de funcionamiento y luego cada 25 horas de operación . Ecurrir el aceite en un aceite resistente al recipiente por desenroscando el aceite de drenaje enchufe (15) (fig. G) .

LLENADO DE GASOLINA

¡ADVERTENCIA! Sin plomo gasolina con un octanaje número de 95 debe ser utilizado como un combustible para un motor de gasolina de césped del cortacésped.

- Desenrosque el tapón de llenado de combustible (6) .
- Vierta gasolina en el tanque y apriete el tapón de llenado de combustible (6) .

¡ADVERTENCIA! Después de reabastecimiento de combustible, hacer seguro el combustible de relleno tapa se aprieta firmemente. No permita que se derrame combustible.

¡ADVERTENCIA! La mayoría de los problemas con los motores de combustión interna están relacionados directa o indirectamente con el tipo de combustible utilizado.

FUNCIONAMIENTO / AJUSTES

ARRANQUE DEL MOTOR

¡ADVERTENCIA! Bajo ninguna circunstancia debe la segadora se utiliza sin los protectores instalados. El uso de protectores incorrectos o dañados puede provocar lesiones graves.

¡ADVERTENCIA! El uso de una incorrecta o desgastado de corte cuchillo se aumenta la vibración.

La gasolina césped del cortacésped está equipado con un sistema para prevenir accidental de puesta en marcha.

- Mueva el estrangulador la palanca (7) a la " START " posición (Fig. H) .
- Tire de la palanca del freno motor (2) hacia la manija superior (1) (fig. I) .
- Tirar de la cuerda de arranque (1 0) con fuerza .
- Después de comenzar la segadora , establecer el estrangulador la palanca (7) a la " RUN " posición

PARAR EL MOTOR

- Soltar el motor de freno de palanca (2) de la parte superior mango (1) .

¡ADVERTENCIA! La hoja continúa a moverse por unos pocos segundos después de que el motor se detiene.

¡ADVERTENCIA! Nunca use la podadora de gasolina bajo la lluvia o en un ambiente húmedo. Nunca trabaje con un dispositivo dañado. Todas las piezas deben estar instaladas correctamente y cumplir con los requisitos que garantizan el funcionamiento correcto de la cortadora de césped de gasolina. Cualquier dañado la seguridad componente o parte deben ser reparados o reemplazados de inmediato.

¡ADVERTENCIA! Antes de comenzar la rueda de accionamiento, que seguro que no es ningún obstáculo en el camino de la cortadora.

CONSEJOS PARA UN USO SEGURO

- Mueva la podadora con un movimiento suave, sujetando el mango con ambas manos.
- Cuando la cortadora está en marcha, mantener su distancia de los discos objetos y cultivos.
- La cortadora puede solamente ser usada cuando la hierba está seca.
- Frecuente vaciado de la hierba receptor (después de 2/3 lleno de ella) va a garantizar una mayor eficiencia de siega proceso (el plástico solapa en la parte superior cubierta de la hierba receptor indica la forma completa del receptor es)

La segadora se puede utilizar con o sin el recogedor de césped instalado. Nota, sin embargo, que la posterior descarga de guardia debe ser doblado hacia abajo cuando la siega sin la hierba receptor.

¡ADVERTENCIA! El motor de la segadora se calienta mucho tanto durante el funcionamiento como inmediatamente después del funcionamiento. Tocar que puede causar la piel quemaduras.

¡ADVERTENCIA! Los gases de escape humos contienen carbono monóxido de, la inhalación de los cuales pueden causar intoxicación. Por lo tanto, nunca haga funcionar el dispositivo

en interiores o en áreas con poca ventilación. Nunca encienda la podadora en interiores o cerca de materiales inflamables.

CUIDADO Y MANTENIMIENTO

¡ADVERTENCIA! Antes de comenzar la limpieza, comprobación o reparación de la cortadora de césped, hacer seguro que el de la máquina del motor se detuvo y no caliente. Desconecte el cable de la bujía para evitar el arranque accidental del motor.

CAMBIAR LA CUCHILLA CORTADORA

- Retire el recogedor de césped (1 3) .
- Deje la podadora "a un lado " .
- Firmemente captar el corte del cuchillo (16) (desgaste de protección guantes) (fig. J) .
- Desatornillar el corte cuchillo de montaje del perno (17) con una llave por giro que a la izquierda .
- Reemplazar o afilar el corte cuchillo (cuando la sustitución de la corte de cuchillo con un nuevo uno, que debe ser de la misma tamaño) .
- Coloque la cuchilla de corte en el orden inverso al anterior .
- El afilado o reemplazo de la cuchilla de corte se confía mejor a una persona calificada utilizando piezas originales .

FILTRO DE AIRE

Un filtro de aire sucio reduce la potencia del motor de combustión y aumenta el consumo de combustible. El aire del filtro debe ser limpiado después de cada 5 horas de cortadora de operación.

- Retire la tapa de la carcasa del filtro de aire (8) .
- Retire el filtro de aire (18) (fig. K) .
- De Knock polvo fuera y soplar aire filtro limpio con baja presión comprimido aire .
- Instale el filtro de aire y la tapa del filtro de aire .

¡ADVERTENCIA! Para evitar el riesgo de fuego o la formación de peligrosos vapores, el aire filtro debe no ser lavada en la gasolina o otros inflamables disolventes.

BUJÍA

Para fiable funcionamiento del dispositivo, la condición de la chispa enchufe debe ser verificado periódicamente.

- Eliminar chispa enchufe de alambre (19) de chispa enchufe (20) (Fig. L) .
- Instalar la chispa enchufe llave (2 1) y eliminar la chispa enchufe.
- Clean los chispa enchufe contactos (fig. M) .
- Consultar la brecha entre los chispa enchufe contactos (2 2) (Fig. N) .
- Si es necesario , reemplace la chispa enchufe con un nuevo uno.

ALMACENAMIENTO

- Cuando el almacenamiento de la cortadora de césped, vaciar el combustible del sistema completo.
- Drene el tanque de combustible, encienda el motor y deje que deje de funcionar por falta de combustible.
- Utilice combustible nuevo cada temporada. Nunca utilizar cualquier limpieza agentes en el combustible del tanque como este puede dañar el motor.
- Hacer seguro que los de ventilación agujeros del motor de la vivienda se no obstruidas.
- Sólo los de mantenimiento procedimientos descritos en este manual de pueden ser llevadas a cabo en la segadora. Cualquier otra actividad solo puede ser realizada por un centro de servicio autorizado.
- Que se no se permitió a hacer ningún cambio a la de cortadora de estructura.

- Cuando no esté en uso, la cortadora debe ser almacenada limpia, en un plano superficial, en una seca lugar, fuera del alcance de los niños.
- Regularmente quitar hierba residuos.
- Nunca limpie la gasolina césped del cortacésped con agua, agresivos líquidos o disolventes. Limpiar el cortacésped de gasolina con un cepillo, aire comprimido o un paño suave.
- Verifique periódicamente el estado de la bujía del motor de combustión. Reemplazar el desgastado chispa enchufe con un nuevo uno recomendado por el fabricante.
- Utilice los cuchillos de corte recomendados por el fabricante.

¡ADVERTENCIA! Los combustibles con una mezcla de alcohol (etilo o metilo) pueden absorber humedad, lo que durante el almacenamiento conduce a la separación de los componentes de la mezcla de combustible y a la formación de ácidos. La gasolina acidificada puede dañar el motor.

Todo tipo de averías debe ser eliminado por el servicio autorizado del fabricante.

ESPECIFICACIONES TÉCNICAS

DATOS CLASIFICADOS

Gasolina césped del cortacésped 52G670	
Parámetro	Valor
Capacidad del motor	79 cm ³
Máxima del motor de potencia	1,3 kW (1,8 KILOMETROS)
Velocidad máxima sin carga	3050 min ⁻¹
Carburador	DY1P52F
Tipo de combustible	95 gasolina sin plomo
Aceite de motor	Para equipos de jardinería de 4 tiempos
chispa enchufe	F7RTC
Combustible del tanque de capacidad	1,2 l
Capacidad del tanque de aceite	0,4 litros
Capacidad de la caja de césped	45 litros
Rango y número de ajustes de altura de corte	25-65 mm 5 elementos
Autopropulsado unidad	No
Triturado	No
Descarga lateral	No
Ancho de corte	400 mm
Espesor del cuchillo	2,5 mm
Masa	19,5 kilogramos
Año de producción	2020
52G670 destaca por tanto el tipo y denominación de la máquina	

DATOS DE RUIDO Y VIBRACIÓN

Sound presión nivel	Lp _A = 80,6 dB (A) K = 3 d B (A)
Nivel de potencia acústica medido	Lw _A = 94 dB (A) K = 3 dB (A)
El valor de las aceleraciones de vibraciones.	una _h = 3,95 m / s ² K = 1, 5 m / s ²

Información sobre ruidos y vibraciones

El nivel de ruido emitido por el dispositivo se describe mediante: el nivel de presión sonora emitida L_{pA} y el nivel de potencia acústica L_{wA} (donde K es la incertidumbre de medida). Las vibraciones emitidas por el dispositivo se describen mediante el valor de la aceleración de la vibración a_h (donde K es la incertidumbre de la medición).

La siguiente información: el nivel de presión acústica emitida L_{pA} , el nivel de potencia acústica L_{wA} y el valor de la aceleración de la vibración a_h , se midieron de acuerdo con la Directiva 2000/14 / CE sobre emisión de ruido al medio ambiente. El nivel de vibración dado a a_h se puede utilizar para comparar dispositivos y para una evaluación preliminar de la exposición a vibraciones.

El nivel de vibración indicado es representativo solo para el uso básico del dispositivo. Si la máquina se utiliza para diferentes aplicaciones o con diferentes de trabajo herramientas, la vibración nivel puede cambiar. El nivel de vibración más alto se verá influenciado por un mantenimiento insuficiente o demasiado raro del dispositivo. Las razones dadas anteriormente pueden resultar en un aumento de la exposición a la vibración durante el entero período de operación.

Para precisión estimar la exposición a la vibración, tener en cuenta los períodos cuando el equipo se volvió fuera o cuando se está convirtiendo encendido pero no en uso. Una vez que se hayan evaluado cuidadosamente todos los factores, la exposición general a las vibraciones puede ser significativamente menor.

Con el fin de proteger al usuario contra los efectos de las vibraciones, adicionales de seguridad medidas deben ser implementadas, tales como: periódica de mantenimiento de los dispositivos y de trabajo herramientas, la protección de la adecuada temperatura de las manos y la adecuada organización del trabajo.

PROTECCIÓN MEDIOAMBIENTAL

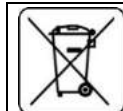

Los dispositivos eléctricos no se deben desechar junto con los residuos tradicionales, sino ser llevados para su reutilización a las plantas de reciclaje especializadas. Podrá recibir información necesaria del vendedor del producto o de la administración local. Equipo eléctrico y electrónico desgastado contiene sustancias no neutras para el medio ambiente. Los equipos que no se sometan al reciclaje suponen posible riesgo para el medio ambiente y para las personas.

* Se reserva el derecho de introducir cambios.

Grupa Topex Sociedad con responsabilidad limitada* Sociedad comanditaria con sede en Varsovia, c/ Pograniczna 2/4 (a continuación: "Grupa Topex") informa que todos los derechos de autor para el contenido de las presentes instrucciones (a continuación: "Instrucciones"), entre otros, para su texto, fotografías incluidas, esquemas, imágenes, así como su estructura son propiedad exclusiva de Grupa Topex y está sujeto a la protección legal de acuerdo con la ley del 4 de febrero de 1994 sobre el derecho de autor y leyes similares (B.O. 2006 N°90 Posición 631 con enmiendas posteriores). Se prohíbe copiar, tratar, publicar o modificar con fines comerciales de la totalidad o de partes de las Instrucciones sin el permiso expreso de Grupa Topex por escrito. El no cumplimiento de esta prohibición puede acarrear la responsabilidad civil y penal.



TRADUZIONE DEL MANUALE ORIGINALE

FALCIATRICE
52G670

AVVERTIMENTO! IMPORTANTE! PRIMA DI UTILIZZARE IL DISPOSITIVO, LEGGERE ATTENTAMENTE QUESTO MANUALE E CONSERVARLO PER RIFERIMENTI FUTURI.

NORME DI SICUREZZA DETTAGLIATE

ISTRUZIONI DI SICUREZZA PER L'USO DI TOSAERBA A BENZINA

Sicurezza di utilizzare benzina prato falciatrici in pratica

1. Insegnamento

- Leggere attentamente le istruzioni. Acquisire familiarità con i controlli e il corretto utilizzo del dispositivo.
- Non permettere mai che il dispositivo venga utilizzato da bambini o persone che non conoscono le istruzioni per l'uso del dispositivo. Le normative nazionali possono specificare l'età esatta dell'operatore.
- Non falciare mai quando altre persone, specialmente bambini o animali domestici, si trovano nelle vicinanze.
- Ricordare che l'operatore o l'utente è responsabile di incidenti o minacce ad altre persone o all'ambiente.

2. Preparazione

- Indossare sempre scarpe robuste e pantaloni lunghi durante il taglio. Non utilizzare il dispositivo con nudi piedi o in aperta sandali. Evitare danneggiato abbigliamento che è troppo allentato o ha appeso le cinghie o nastri.
- Controllare la zona in cui il dispositivo si deve essere gestito e rimuovere eventuali oggetti che potrebbero entrare nel dispositivo.
- Prima dell'uso, controllare sempre le lame, le viti e gli accessori del gruppo coltelli per usura o danni. Sostituire usurate o danneggiate parti in kit per mantenere loro equilibrato. Sostituire le etichette danneggiate o illeggibili.
- Fare rifornimento all'aperto, con il motore freddo. Non fare rifornimento o svitare mai il serbatoio del carburante mentre il motore è in funzione.
- Essere attenti quando il rifornimento e fare assicurarsi che non v'è alcuna fonte di fuoco vicino.

3. Uso

- Non bloccare mai i controlli del dispositivo. Ciò può causare voi a perdere il controllo della attrezzatura e causare un incidente.
- Non avviare in sui dispositivi interni. C'è un rischio di avvelenamento o asfissia dalla accumulio di scarico gas.
- Tagliare l'erba solo alla luce del giorno o con una buona luce artificiale.
- Evitare di falciare l'erba bagnata.
- sempre fare sicuro che i vostri piedi sono saldamente sulla pista.
- Dai, non correre mai.
- Tagliare l'erba lungo il pendio, mai in salita o in discesa.
- Prestare particolare attenzione quando si cambia direzione su un pendio.
- Non falciare su pendii eccessivamente inclinati, fino a un massimo di 15 gradi.
- Be soprattutto attenzione quando il backup up o tirando la macchina verso voi.
- Spegnere l'azionamento del taglio dell'elemento (s) se la macchina deve essere inclinato quando si è in fase spostata sopra non erba superfici e quando si è in fase di trasporto da e per la falciatura zona.
- Non utilizzare la macchina con danneggiate coperchi o alloggiamenti e senza una sicurezza dispositivo tale come allegati coperture e / o erba catchers.

- m) Avviare il motore con attenzione come istruito, prendendo cura che i vostri piedi sono di distanza dal taglio elemento (s).
- n) Non inclinare la macchina quando iniziare il motore, ad eccezione di dove si deve essere inclinato per iniziare. In questo caso, non inclinare più di necessario e solo sollevare la parte che è lontano dall'operatore.
- o) Non avviare il dispositivo, mentre in piedi davanti alla scarico di apertura.
- p) Mantenere le vostre mani e piedi di distanza dalla rotanti parti. Fare Assicurarsi che la scarica di apertura è non bloccato in tutti i tempi.
- q) Non trasportare l' attrezzo elettrico con il motore acceso.
- r) Arrestare il dispositivo. Assicurarsi sicuro tutti in movimento le parti sono non in movimento
- ogni volta che si cammina via dal dispositivo,
 - prima di pulire o spingere attraverso l' uscita,
 - prima di controllare, pulire o riparare il dispositivo,
 - dopo essere stato colpito da un oggetto estraneo. Controllare che il dispositivo sia non è danneggiato e, se necessario,, riparare esso prima di riavviare e operativo il dispositivo se il dispositivo inizia a vibrare eccessivamente (controllare immediatamente)
 - verificare la presenza di danni,
 - sostituire o riparare qualsiasi parte danneggiata,
 - controllare e serrare le parti allentate.

4. Manutenzione e conservazione

- a) Arrestare il motore e rimuovere i scintilla spina cavi prima di manutenzione o riparazione
- b) Mantenere tutti i dadi, i bulloni e le viti in buone condizioni per garantire che l'unità funzioni in sicurezza.
- c) Controllare l' erba di raccolta di frequente per usura o danni.
- d) Con gli attrezzi a coltelli multipli, fare attenzione poiché la rotazione di un elemento di taglio può causare la rotazione delle altre lame.
- e) Fare attenzione durante la regolazione della macchina per evitare che le dita rimangano intrappolate tra i coltelli mobili e le parti fisse della macchina.
- f) Fare attenzione quando si maneggiano i coltelli, anche se la trasmissione è disinnestata poiché i coltelli potrebbero ancora ruotare.
- g) Sostituire le parti usurate o danneggiate per sicurezza. Utilizzare solo originali pezzi di ricambio ed accessori.

Spiegazione dei pittogrammi utilizzati



1 2 3 4 5



6 7 8 9 10

1. ATTENZIONE: LEGGERE LE ISTRUZIONI PER L'USO!
2. ATTENZIONE: TENERE LONTANO DALLA PORTATA DI UN'ALTRA PERSONA!
3. ATTENZIONE: TENERE MANI E PIEDI LONTANI DALLE LAME!
4. Arrestare il motore e rimuovere i scintilla spina fili prima di iniziare qualsiasi manutenzione o riparazione di lavoro
5. Mantenere una distanza di sicurezza dalla superficie calda
6. Utilizzare personali di protezione attrezzature (sicurezza occhiali, l'udito di protezione)
7. Usa indumenti protettivi
8. Tenere i bambini lontani dallo strumento
9. Proteggere il dispositivo contro l' umidità

10. Raccolta differenziata

COSTRUZIONE E APPLICAZIONE

La benzina prato rasaerba è un dispositivo alimentato da una a quattro tempi interna combustione del motore . La benzina prato rasaerba viene usato per falciare i prati in casa giardini come pure di grandi aree coltivate con erba , per esempio . campi sportivi e aree ricreative. L' erba tagliata raccolta è dentro il cestello sul l' erba . Solo utilizzare accessori che sono adatti per il vostro dispositivo e seguire le istruzioni a del funzionamento manuale. La benzina prato rasaerba è destinato esclusivamente per dilettanti uso .

AVVERTIMENTO! Non utilizzare il dispositivo in contrasto al suo previsto utilizzo.

DESCRIZIONE DELLE PAGINE GRAFICHE

La numerazione sottostante si riferisce ai componenti del dispositivo rappresentati nelle pagine grafiche di questo manuale.

1. Manico superiore
2. Motore freno leva
3. Dado fissaggio maniglia
4. Coperchio scarico posteriore
5. Maniglia inferiore
6. Il carburante riempitivo tappo
7. Leva dello starter
8. Alloggiamento del filtro dell'aria
9. Il tappo del serbatoio dell'olio
10. Corda per stivali
11. Ruota da strada
12. Leva di regolazione dell'altezza di taglio .
13. erba Catcher
14. Indicatore del livello dell'olio
15. Tappo scarico olio
16. Coltello da taglio
17. Bullone di montaggio del coltello da taglio
18. Filtro dell'aria .
19. Scintilla spina filo .
20. Spark spina
21. Spark spina Chiave
22. Spark Plug contatti .

* Ci possono essere differenze tra il disegno e il prodotto.

ATTREZZATURE E ACCESSORI

1. Erba Catcher - 1 pc .
2. Manico inferiore - 1 pz .
3. Manico superiore - 1 pz .
4. A partire corda titolare - 1 pc .
5. Clips - 2 pezzi .
6. Bulloni , dadi , viti - 1 set .

PREPARAZIONE AL LAVORO

AVVERTIMENTO! Non utilizzare la benzina rasaerba, senza l' erba collettore con la parte posteriore di scarico coperchio sollevato.

AVVERTIMENTO! Tutti manutenzione, riparazioni, aggiustamenti e il lavoro di preparazione le attività devono essere svolte con il motore spento.

MONTAGGIO MANIGLIA

- Posizionare il basso impugnatura (5) nel l' alloggiamento tagliaerba e (Fig. A) e fissare esso con le dotazione viti (Fig. B) .
- Fissare la parte superiore della maniglia (1) verso il basso manico (5) con le fornite viti e ala dadi (Fig. C) .

- Installare l' avviatore corda maniglia sul la destra lato del la tomaia maniglia (1) e passare l' avviamento corda (1 0) attraverso la maniglia.
- Collegare lo sterzo cavo per il manubrio con le clip fornite (Fig. D) .

ATTACCARE IL CESTINO DELL'ERBA

- Sollevare fino alla parte posteriore di scarico mantello (4) .
 - Appendere l' erba collettore (13) dal la parte posteriore scarico presa utilizzando i due fermi " a " sul la parte superiore del del tagliaerba alloggiamento (fig. E) .
 - Abbassare la protezione dello scarico posteriore (4) .
- L' erba collettore è tenuto in posizione dalla molla di forza della parte posteriore scarico guardia. L' erba collettore ha un comodo trasporto maniglia per svuotarlo esso di erba tagliata.

AVVERTIMENTO! Sempre fare assicurarsi che l' erba ricevitore è correttamente collegato.

REGOLAZIONE DELL'ALTEZZA DI TAGLIO

Il taglio altezza viene regolata con l' altezza -of- taglio leva (1 2) in 5 posizioni da 25 - 65 mm.

- Tirare indietro la leva di regolazione dell'altezza di taglio (1 2) (fig. F) .
- Selezionare il desiderato falciatura altezza dal spostando la falciatura regolazione leva .
- Posizionare il taglio altezza regolazione leva in uno dei i selezionati rientranze nella il taglio altezza regolazione leva di bloccaggio (1 2) sulla il rasoerba alloggiamento (fig. F) .

AVVERTIMENTO! L' altezza di taglio viene impostata contemporaneamente su tutte e quattro le ruote stradali.

RIEMPIMENTO CON OLIO MOTORE

AVVERTIMENTO! Non avviare la benzina rasoerba, senza olio, ad esempio partenza sarà danneggiare il motore.

- Svitare il tappo di riempimento dell'olio (9) .
- Versare nel preparato quantità di olio .
- Controllare l' olio livello sul l' astina (1 4) (fig. G) .
- Vite sul l' olio riempitivo tappo (9) .

ATTENZIONE! Cambiare l' olio per la prima volta dopo 5 ore di funzionamento e poi ogni 25 ore di funzionamento . Drenare l' olio in un resistente all'olio contenitore dal svitando l' olio di scarico tappo (15) (fig. G)

RIEMPIMENTO DI BENZINA

AVVERTIMENTO! Senza piombo a benzina con un numero di ottano il numero di 95 deve essere utilizzato come combustibile per un benzina prato tagliaerba.

- Svitare il carburante riempitivo tappo (6) .
- Versare benzina nel il serbatoio e stringere il carburante riempitivo tappo (6) .

AVVERTIMENTO! Dopo il rifornimento, assicurarsi che il tappo del bocchettone di rifornimento del carburante sia serrato saldamente. Non permettere di carburante per fuoriuscita.

AVVERTIMENTO! La maggior parte dei problemi con interni combustione motori sono direttamente o indirettamente legati al tipo di combustibile utilizzato.

AVVIAMENTO DEL MOTORE

AVVERTIMENTO! In nessun caso il tosaerba deve essere utilizzato senza le protezioni installate. L' uso di protezioni errate o danneggiate può causare gravi lesioni.

AVVERTIMENTO! Utilizzando un non corretto o usurato taglio coltello si aumenterà vibrazioni.

La benzina prato rasoerba è dotato di un sistema per prevenire accidentali di start-up.

- Spostare il choke leva (7) per il " Start " posizione (fig. H) .
- Tirare la leva del freno motore (2) verso la maniglia superiore (1) (fig. I) .
- Tirare con decisione la fune di avviamento (1 0) .
- Dopo iniziando il tosaerba , impostare il choke leva (7) per il " RUN " posizione

ARRESTO DEL MOTORE

- Rilasciare il motore freno leva (2) dalla superiore maniglia (1) .

AVVERTIMENTO! La lama continua a muoversi per alcuni secondi dopo l' arresto del motore.

AVVERTIMENTO! Non utilizzare mai il tosaerba a benzina sotto la pioggia o in un ambiente umido. Non lavorare mai con un dispositivo danneggiato. Tutte le parti devono essere correttamente installati e soddisfano i requisiti che garantiscono il corretto funzionamento della benzina prato tagliaerba. Qualsiasi componente o parte di sicurezza danneggiata deve essere riparato o sostituito immediatamente.

AVVERTIMENTO! Prima di iniziare la ruota di azionamento, fare assicurarsi che non vi sia alcun ostacolo nel modo del tosaerba.

CONSIGLI PER UN UTILIZZO SICURO

- Spostare il tosaerba con un movimento fluido, tenendo la maniglia con entrambe le mani.
- Quando il tosaerba è in funzione, tenere esso via da hard oggetti e le colture.
- Il tosaerba può essere utilizzato solo quando l' erba è asciutta.
- Frequente svuotamento della erba collettore (dopo 2/3 pieno di esso) sarà garantire una più efficiente falciatura processo (la plastica lembo sulla parte superiore della copertura del prato collettore indica come completa il collettore è)

Il rasoerba può essere usato con o senza l' erba ricevitore montato. Nota, tuttavia, che la parte posteriore scarico protezione deve essere piegata verso il basso quando la falciatura senza l' erba collettore.

AVVERTIMENTO! Il motore della falciatrice diventa molto caldo sia durante il funzionamento che immediatamente dopo il funzionamento. Toccando si può causare pelle ustioni.

AVVERTIMENTO! Gli scarichi fumi contengono carbonio monossido, l' inalazione di cui può causare avvelenamento. Pertanto, non utilizzare mai il dispositivo al chiuso o in aree scarsamente ventilate. Non avviare mai il tosaerba all'interno o vicino a materiali infiammabili.

CURA E MANUTENZIONE

AVVERTIMENTO! Prima di iniziare la pulizia, il controllo o la riparazione del rasoerba, fare assicurarsi che la macchina del

motore viene arrestato e non caldo. Scollegare il cavo dalla candela per evitare l' avviamento accidentale del motore.

CAMBIO DEL COLTELLO DA TAGLIO

- Rimuovere l' erba Catcher (1 3) .
- Mettere il tosaerba " da parte " .
- Afferrare saldamente il coltello da taglio (16) (indossare guanti protettivi) (fig. J) .
- Svitare il taglio coltello di montaggio bullone (17) con una chiave da girare esso per la sinistra .
- Sostituire o affinare il taglio coltello (quando sostituisce il taglio coltello con un nuovo uno, esso deve essere del la stessa dimensione) .
- Collegare il taglio coltello nel l' inverso ordine come sopra .
- L' affilatura o sostituzione del del taglio coltello è meglio affidata ad una qualificata persona utilizzando originali parti .

FILTRO DELL'ARIA

Un filtro dell'aria sporco riduce la potenza del motore a combustione e aumenta il consumo di carburante. L' aria del filtro deve essere pulito dopo ogni 5 ore di tosaerba funzionamento.

- Rimuovere il coperchio dal l' aria del filtro dell' alloggiamento (8) .
- Rimuovere il filtro aria (18) (fig. K) .
- Knock polvere off e soffiare aria filtro pulito con bassa pressione compressa dell'aria .
- Installare il filtro dell'aria e il coperchio del filtro dell'aria .

AVVERTIMENTO! Per evitare il rischio di incendio o la formazione di vapori pericolosi, il filtro dell'aria non deve essere lavato con benzina o altri solventi infiammabili.

CANDELA

Per affidabile funzionamento del dispositivo, la condizione della scintilla spina deve essere controllato periodicamente.

- Rimuovere scintilla spina filo (19) da scintilla spina (20) (Fig. L) .
- Installare la scintilla presa chiave (2 1) e rimuovere la scintilla spina.
- Pulire la scintilla spina contatti (fig. M) .
- Controllare il divario tra i scintilla spina contatti (2 2) (Fig. N) .
- Se necessario , sostituire la scintilla spina con un nuovo uno .

CONSERVAZIONE

- Quando la memorizzazione del raserba, svuotare il carburante sistema completamente.
- Drenare il carburante serbatoio, avviare il motore, e lasciare che per arrestare esecuzione per mancanza di combustibile.
- Usa carburante fresco ogni stagione. Non utilizzare qualsiasi pulizia agenti nel carburante serbatoio come questo può danneggiare il motore.
- Fare sicuri che le ventilazione fori del motore abitazioni sono non ostruite.
- Solo le procedure di manutenzione descritte in questo manuale possono essere eseguite sul tagliaerba. Qualsiasi altra attività può essere eseguita solo da un centro di assistenza autorizzato.
- Esso è non consentito per apportare eventuali modifiche al raserba struttura.
- Quando non viene utilizzato, il raserba deve essere conservato pulito, su una superficie piana, in un luogo asciutto, fuori dalla portata dei bambini.
- Rimuovere regolarmente i residui d' erba.
- Mai pulire la benzina prato tagliaerba con acqua, aggressivi fluidi o solventi. Pulire il tosaerba a benzina con una spazzola, aria compressa o un panno morbido.
- Controllare periodicamente lo stato della candela del motore a combustione. Sostituire l' usurato scintilla spina con un nuovo quella consigliata dal produttore.
- Utilizzare i coltelli da taglio consigliati dal produttore.

AVVERTIMENTO! I combustibili con una miscela di alcol (etile o metile) possono assorbire l'umidità, che durante lo stoccaggio porta alla separazione dei componenti della miscela di carburante e alla formazione di acidi. La benzina acidificata può danneggiare il motore.

Tutti i tipi di guasti devono essere rimossi dal servizio autorizzato del produttore.

SPECIFICHE TECNICHE

DATI NOMINALI

Benzina prato falciatore 52G670	
Parametro	Valore
Capacità del motore	79 cm ³
Massima potenza del motore	1,3 kW (1,8 KM)
Velocità massima senza carico	3050 min ⁻¹
Carburatore	DY1P52F
Tipo di carburante	95 benzina senza piombo
Olio motore	Per attrezzatura da giardino a 4 tempi
Spark spina	F7RTC
Fuel tank Capacità	1,2 l
Capacità serbatoio olio	0,4 l
Erba scatola capacità	45 l
Gamma e numero di impostazioni dell' altezza di taglio	25-65 mm 5 articoli
Trasmissione semovente	No
Mulching	No
Scarico laterale	No
Larghezza di taglio	400 mm
Spessore del coltello	2,5 mm
Massa	19,5 kg
Anno di produzione	2020
52G670 sta per sia per il tipo e la designazione della macchina	

DATI DI RUMORE E VIBRAZIONI

Livello di pressione sonora	Lp _A = 80,6 dB (A) K = 3 dB (A)
Livello di potenza sonora misurato	Lw _A = 94 dB (A) K = 3 dB (A)
Il valore delle accelerazioni di vibrazione	a _h = 3,95 m / s ² K = 1,5 m / s ²

Informazioni su rumore e vibrazioni

Il livello di rumore emesso dal dispositivo è descritto da: il livello della pressione sonora emessa Lp_A e il livello di potenza sonora Lw_A (dove K è l' incertezza di misura). Le vibrazioni emesse dal dispositivo sono descritte dal valore della vibrazione dell'accelerazione un_h (dove K è la misurazione incertezza).
Il seguenti informazioni : emessa suono pressione livello Lp_A sound potenza livello Lw_A e il valore di vibrazioni dell'accelerazione un_h sono stati misurati in conformità con la direttiva 2000/14 / CE sul rumore emissione nel nell'ambiente. La proposta vibrazioni livello di un_h può essere utilizzata per confrontare apparecchiature, e una preliminare valutazione di vibrazione dell'esposizione.
Il livello di vibrazione indicato è rappresentativo solo per l' uso di base del dispositivo. Se la macchina viene utilizzata per diverse applicazioni o con diversi strumenti di lavoro, il livello di vibrazione

può cambiare. Il maggiore vibrazione livello sarà essere influenzato da insufficiente o troppo rare manutenzione del dispositivo. Le ragioni indicate sopra possono risultare in un aumento dell'esposizione a vibrazioni durante l'intero periodo di funzionamento.

Per precisione stimare l'esposizione a vibrazioni, considerare i periodi quando l'apparecchiatura viene girata spento o quando esso è acceso acceso ma non in uso. Dopo che tutti i fattori sono stati attentamente valutati, l'esposizione complessiva alle vibrazioni può essere significativamente inferiore.

Al fine di proteggere l'utilizzatore contro gli effetti delle vibrazioni, ulteriori sicurezza misure devono essere attuate, tali come: periodica manutenzione dei dispositivi e lavorazione utensili, protezione della appropriata temperatura di mani e corretta organizzazione del lavoro.

PROTEZIONE DELL'AMBIENTE



Le apparecchiature elettriche ed elettroniche non devono essere smaltite con i rifiuti domestici, ma consegnate a centri autorizzati per il loro smaltimento. Informazioni su come smaltire il prodotto possono essere reperite presso il rivenditore dell'utensile o le autorità locali. I rifiuti di apparecchiature elettriche ed elettroniche contengono sostanze inquinanti. Le apparecchiature non riciclate costituiscono un rischio potenziale per l'ambiente e per la salute umana.

* Ci si riserva il diritto di effettuare modifiche.

La „Grupa Topex Spółka z ograniczoną odpowiedzialnością” Spółka komandytowa con sede a Varsavia, ul. Pograniczna 2/4 (detta di seguito: „Grupa Topex”) informa che tutti i diritti d'autore sul contenuto del presente manuale (detto di seguito: „Manuale”), che riguardano, tra l'altro, il testo, le fotografie, gli schemi e i disegni contenuti e anche la sua composizione, appartengono esclusivamente alla Grupa Topex sono protetti giuridicamente secondo la legge del 4 febbraio 1994, sul diritto d'autore e diritti connessi (Gazz. Uff. polacca del 2006 n. 90 posizione 631 con successive modifiche). La copia, l'elaborazione, la pubblicazione, la modifica a scopo commerciale, sia dell'intero Manuale che di singoli suoi elementi, senza il consenso scritto della Grupa Topex, sono severamente vietate e comportano responsabilità civile e penale.

NL VERTALING VAN DE ORIGINELE HANDLEIDING

MAAIER
52G670

WAARSCHUWING! BELANGRIJK! LEES VOORDAT U HET APPARAAT GEBRUIKT DEZE HANDLEIDING ZORGVULDIG DOOR EN BEWAAR DEZE VOOR TOEKOMSTIGE REFERENTIE.

GEDETAILLEERDE VEILIGHEIDSVOORSCHRIFTEN

VEILIGHEIDSinSTRUCTIES VOOR HET GEBRUIK VAN BENZINEMAAIERS

Veiligheid van het gebruik van benzine gazon maaiers in de praktijk

1. Onderwijs

- Lees de instructies zorgvuldig. Raak vertrouwd met de bedieningselementen en het juiste gebruik van het apparaat.
- noot toestaan dat het apparaat moet worden bediend door kinderen of personen die niet bekend zijn met het apparaat operationele instructies. Nationale voorschriften kunnen de exacte leeftijd van de operator specificeren.
- Maai nooit als er andere mensen, vooral kinderen of huisdieren, in de buurt zijn.
- Vergeet niet dat de exploitant of de gebruiker is verantwoordelijk voor ongevallen of bedreigingen naar andere mensen of het milieu.

2. Voorbereiding

- Drag altijd stevige schoenen en een lange broek tijdens het maaien. Niet werken van de inrichting met blote voeten of in de open sandalen. Vermijd beschadigde kleding dat is te los of heeft opknoping riemen of linten.
- Controleer het gebied, waar het apparaat is te bedienen en verwijder eventuele voorwerpen die kunnen krijgen in het apparaat.
- Voor het gebruik, altijd controleren de messen, schroeven en mes montage accessoires voor slijtage of schade. Vervang versleten of beschadigde onderdelen in sets om ze in evenwicht te houden. Vervang beschadigde of onleesbare labels.
- Vul buiten bij, met koude motor. Nooit tanken of losschroeven van de brandstof tank terwijl de motor wordt loopt.
- Wees voorzichtig bij het tanken en zorg ervoor dat er is geen bron van brand in de omgeving.

3. Gebruik

- Blokkeer nooit apparaatbedieningen. Dit kan leiden tot u te verliezen controle van de apparatuur en het veroorzaken van een ongeval.
- Begin niet op het apparaat binnenshuis. Er is een risico van vergiftiging of verstikking van de ophoping van uitlaatgassen gassen.
- Maai alleen in het daglicht of onder een goede kunstmatige verlichting.
- Voorkom het maaien van nat gras.
- altijd zorg ervoor dat uw voeten zijn stevig op de helling.
- Kom op, ren nooit.
- Maai dwars op een helling, nooit omhoog of omlaag.
- Wees vooral voorzichtig wanneer u op een helling van richting verandert.
- Niet maaien op overdreven schuine hellingen - tot een maximum van 15 graden.
- Wees vooral voorzichtig wanneer een back- up of het trekken van de machine in de richting van je.
- Schakel de aandrijving van de snij- element (en) als de machine moet worden gekanteld wanneer deze wordt bewogen via non gras oppervlak en wanneer deze wordt wordt getransporteerd naar en van het maaien gebied.
- niet gebruiken van de machine met beschadigde covers of behuizingen en zonder een veiligheid apparaat zoals zoals bevestigd covers en / of gras catchers.
- Start de motor voorzichtig als geïnstrueerd, waarbij zorg dat je voeten zijn weg van de snij- element (en).
- Kantel de machine niet bij het starten van de motor, behalve waar deze moet worden gekanteld om te starten. In dit geval, niet kantelen meer dan nodig is en slechts til het gedeelte dat is verwijderd van de operator.
- Gebruik het starten inrichting terwijl die zich voor de afvoer opening.
- houd uw handen en voeten uit de buurt van draaiende onderdelen. Zorg ervoor dat de afvoer opening wordt niet geblokkeerd op alle tijden.
- Drag het elektrische gereedschap niet met draaiende motor.
- Stop het apparaat. Zorg ervoor dat alle bewegende delen zijn niet bewegen
 - elke keer dat je loopt weg van het apparaat,
 - voordat u het *απαραισ*:schoonmaakt of door het stopcontact drukt,
 - voordat u het apparaat controleert, reinigt of repareert,
 - nadat u bent geraakt door een vreemd voorwerp. Controleer dat het apparaat is niet beschadigd en, indien nodig, te repareren is voor het opnieuw opstarten en bedienen van het apparaat als het apparaat overmatig begint te trillen (direct controleren)
 - controleer op schade,
 - vervang of repareer een beschadigd onderdeel,□
 - controleer losse onderdelen en draai ze vast.□

4. Onderhoud en opslag

- Stop de motor en verwijder de spark plug leads voor onderhoud of reparatie van
- Houd alle moeren, bouten en schroeven in goede staat om ervoor te zorgen dat de unit veilig werkt.
- Controleer het gras collector vaak voor slijtage of schade.
- Met Multimes werktuigen, worden voorzichtig als rotatie van een snij -element kan leiden tot de rotatie van de andere bladen.
- Wees voorzichtig bij het afstellen van de machine om te voorkomen dat uw vingers bekneld raken tussen de bewegende messen en vaste onderdelen van de machine.
- Wees voorzichtig bij het hanteren van de messen, ook al is de aandrijving wordt ontkoppeld als de messen kan nog steeds draaien.
- Vervang versleten of beschadigde onderdelen om veiligheidsredenen. Gebruik alleen originele reserve -onderdelen en accessoires.

Verklaring van de gebruikte pictogrammen

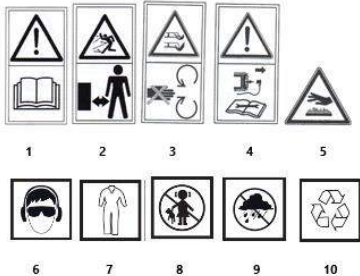

- WAARSCHUWING: LEES DE INSTRUCTIES VOOR GEBRUIK!
- WAARSCHUWING: BUITEN BEREIK VAN EEN ANDERE PERSOON HOUDEN!
- WAARSCHUWING: HOUD HANDEN EN VOETEN UIT DE BUURT VAN DE BLADEN!
- Stop de motor en verwijder de spark plug draden voordat u begint elk onderhoud of reparatie werk
- Bewaar een veilige afstand tot het hete oppervlak
- Gebruik persoonlijke beschermende uitrusting (veiligheid brillen, gehoor bescherming)
- Gebruik beschermende kleding
- Houd kinderen uit de buurt van het apparaat
- Bescherm het apparaat tegen vocht
- Recycling

CONSTRUCTIE EN TOEPASSING

De benzine gazon maaiër is een apparaat wordt aangedreven door een viertakt interne verbrandingsmotor . De benzine gazon maaiër wordt gebruikt voor het maaien van gazons in huis tuinen zo goed als grotere gebieden beplant met gras , bijvoorbeeld . sport- velden en recreatieve gebieden . Cut gras verzameld is in de mand op het gras . Alleen gebruik maken van accessoires die zijn geschikt zijn voor uw apparaat en volg de instructies in de operationele handleiding. De benzine gazon maaiër is bestemd uitsluitend voor amateur gebruik ..

WAARSCHUWING! Niet gebruik maken van het apparaat in tegenstelling tot het beoogde gebruik.

BESCHRIJVING VAN GRAFISCHE PAGINA'S

De onderstaande nummering verwijst naar de componenten van het apparaat die op de grafische pagina's van deze handleiding worden weergegeven.

- Handvat bovenaan
- Engine brake hendel

- Handvat vaststelling moer
- Achter ontlading afdekking
- Handvat onderaan
- De brandstof vulstof dop
- Choke- hendel
- Air filter behuizing
- De olie filler cap
- Boot touw
- Wiel van de weg
- Snijden hoogte verstelling hendel .
- Grass catcher
- Oliepeil - indicator
- Oil drain plug
- snijden mes
- Cutting knife montage bout
- Air filter .
- Spark plug draad .
- Spark plug
- Spark plug wrench
- Spark plug contacten .

* Er kan zijn verschillen tussen de tekening en het product.

APPARATUUR EN ACCESSOIRES

- | | |
|--------------------------------|-------------|
| 1. Grass catcher | - 1 st . |
| 2. Onderste handgreep | - 1 st . |
| 3. Handgreep bovenaan | - 1 st . |
| 4. Vanaf touw houder | - 1 st . |
| 5. Clips | - 2 stuks . |
| 6. Bouten , moeren , schroeven | - 1 set . |

VOORBEREIDING OM TE WERKEN

WAARSCHUWING! Niet werken de benzine maaier zonder het gras catcher met de achterste afvoer deksel verhoogd.

WAARSCHUWING! Alle onderhoud, reparaties, aanpassingen en werk voorbereiding werkzaamheden moeten worden uitgevoerd met de motor uit te schakelen.

MONTAGE VAN DE HANDGREEP

- Plaats de onderste handgreep (5) in de behuizing maaiër en (Fig. A) en bevestig deze met de bijgeleverde schroeven (fig. B) .
- Bevestig de bovenste handgreep (1) aan de onderste handgreep (5) met de bijgeleverde schroeven en vleugel moeren (Fig. C) .
- Installeer de starter touw handvat aan de rechter zijde van de bovenste handgreep (1) en langs de starter kabel (1 0) tot de handgreep.
- Bevestig de stuurinrichting kabel om het stuur met de klemmen voorzien (fig. D) .

GRASMAND BEVESTIGEN

- Til tot de achterste afvoer mantel (4) .
- Hang het gras vanger (1 3) van het achterste afvoer uitlaat via de twee vangst " a " aan de bovenkant van de maaimachine behuizing (fig. E) .
- Laat de achterste uitwerpbeschermer zakken (4) .

Het gras vanger wordt vastgehouden op zijn plaats door de veer kracht van de achterste ontlading beschermkap. Het gras catcher heeft een handige draagtas handvat om te legen is van gras gemaakt.

WAARSCHUWING! Altijd ervoor zorgen dat het gras catcher is goed bevestigd.

DE MAAIHOOGTE AANPASSEN

De snij hoogte wordt ingesteld met de hoogte -of- cut hendel (1 2) in 5 standen uit 25 - 65 mm.

- Pull back de snij hoogte verstelling hendel (1, 2) (fig. F) .
- Selecteer de gewenste maaiën hoogte door het bewegen van de maaiën afstelling hendel .
- Plaats de snij hoogte verstelling hendel in één van de geselecteerde uitsparingen in de snij hoogte verstelling hendel slot (1 2) op de maaier behuizing (fig. F) .

WAARSCHUWING! De snij hoogte wordt ingesteld gelijktijdig op alle vier weg wielen.

VULLEN MET MOTOROLIE

WAARSCHUWING! Begin niet met de benzine maaier zonder olie, zoals uitgangspunt zal beschadigen de motor.

- Schroef de olie vulmiddel dop (9) .
- Giet in de voorbereide hoeveelheid van de olie .
- Controleer het olie niveau op de peilstok (1, 4) (fig. G) .
- Schroef op de olie vulmiddel plug (9) .

AANDACHT! Ververs de olie voor de eerste keer na 5 uur van de operatie en vervolgens elke 25 uur van de operatie . Afvoer van de olie naar een olie-bestendige houder door het losdraaien van de olie afvoer plug (15) (fig. G)

VULLEN MET BENZINE

WAARSCHUWING! Loodvrije benzine met een octaangetal aantal van 95 dient te worden gebruikt als brandstof voor een benzine gazon maaier.

- Schroef de brandstof vulstof dop (6) .
- Giet benzine in de tank en draai de brandstof vulstof dop (6) .

WAARSCHUWING! Na het tanken, zorg ervoor dat de brandstof vulmiddel dop is vastgezet veilig. Zorg ervoor dat er geen brandstof wordt gemorst.

WAARSCHUWING! Het merendeel van de problemen met de interne verbrandingsmotor motoren zijn direct of indirect gerelateerd aan de soort van brandstof gebruikt.

BEDIENING / INSTELLINGEN

DE MOTOR STARTEN

WAARSCHUWING! In geen geval mag de maaier worden gebruikt zonder dat de bewakers geïnstalleerd. Het gebruik van onjuiste of beschadigde bewakers kan leiden tot ernstig letsel.

WAARSCHUWING! Met behulp van een onjuiste of versleten snijdend mes zal toenemen trillingen.

De benzine gazon maaier is uitgerust met een systeem om te voorkomen dat per ongeluk start-up.

- Beweeg de choke- hendel (7) naar de " START " positie (fig. H) .
- Trek de motor brake hendel (2) naar de bovenste handgreep (1) (fig. I) .
- Trek de starter kabel (1 0) scherp .
- Na het starten van de maaimachine , stellen de choke- hendel (7) aan de " RUN " positie

DE MOTOR STOPPEN

- Laat de motor brake hendel (2) van de bovenste handgreep (1)

WAARSCHUWING! Het blad blijft om te bewegen voor een paar seconden nadat de motor stopt.

WAARSCHUWING! Nooit gebruik maken van de benzine maaier in de regen of in een vochtige omgeving. Werk nooit met een beschadigd apparaat. Alle onderdelen moeten worden goed geïnstalleerd en voldoen aan de eisen zorgen voor een goede werking van de benzine gazon maaier. Elke beschadigde veiligheid component of een deel moet worden gerepareerd of vervangen onmiddellijk.

WAARSCHUWING! Vóór het starten van het wiel aandrijving, zorg ervoor dat er is geen obstakel in de weg van de maaier.

TIPS VOOR VEILIG GEBRUIK

- Verplaats de maaier in een vloeiende beweging, waarbij u de handgreep met beide handen vasthoudt.
- Wanneer de maaier is loopt, houd deze weg van de harde voorwerpen en gewassen.
- De maaier kan alleen worden gebruikt wanneer het gras is droog.
- Frequent ledigen van gras vanger (na 2/3 vol van is) zal zorgen voor een meer efficiënte maaiën werkwijze (de plastic flap bovenop deksel van het gras vanger aangeeft hoe vol de vanger is)

De maaier kan worden gebruikt met of zonder het gras catcher gemonteerd. Nota, echter, dat het achterste afvoer beschermkap moet worden gevouwen naar beneden bij het maaiën zonder het gras vanger.

WAARSCHUWING! De maaier motor wordt erg heet, zowel tijdens het gebruik en onmiddellijk na de operatie. Het aanraken van deze kan leiden tot huid brandwonden.

WAARSCHUWING! De uitlaat gassen bevatten carbon monoxide, de inhalatie van die kunnen leiden tot vergiftiging. Daarom, nooit lopen de inrichting binnenshuis of in slecht geventileerde ruimtes. Start de maaier nooit binnenshuis of in de buurt van brandbare materialen.

VERZORGING EN ONDERHOUD

WAARSCHUWING! Voordat u begint met het reinigen, controleren of repareren van de maaier, moet u ervoor zorgen dat de motor van de machine is gestopt en niet heet is. Koppel de kabel los van de bougie om te voorkomen dat de motor per ongeluk start.

HET MAAIMES VERVANGEN

- Verwijder het gras vanger (1 3) .
- Leg de maaier " opzij " .
- Stevig grijpen de scherpe mes (16) (draag beschermende handschoenen) (fig. J) .
- Schroef de snij- mes montage bout (17) met een sleutel door draaien deze aan de linkerkant .
- Vervangen of slijpen van de scherpe mes (bij het vervangen van de snij- mes door een nieuw is, zij moet zijn van het zelfde formaat).
- Bevestig het snij mes in de omgekeerde volgorde als hierboven .
- De verscherping of vervanging van de snij- mes wordt best toevertrouwd aan een gekwalificeerde persoon met behulp van originele onderdelen .

LUCHTFILTER

Een vuile lucht filter vermindert het vermogen van de verbrandingsmotor motor en verhoogt brandstof verbruik. De lucht filter moet worden gereinigd na iedere 5 uur van maaier werking.

- Verwijder de kap uit de lucht filter behuizing (8) .
- Verwijder de lucht filter (18) (fig. K) .
- Knock stof af en blaast lucht filter schoon met lage druk samengeperste lucht .

- Installeer de lucht filter en de lucht filter deksel .

WAARSCHUWING! Om te voorkomen dat het risico van brand of de vorming van gevaarlijke dampen, de lucht filter mag niet worden gewassen in de benzine of andere brandbare oplosmiddelen.

BOUGIE

Voor een betrouwbare werking van de inrichting, de conditie van de bougie stekker moet worden gecontroleerd regelmatig.

- Verwijder spark plug draad (19) van spark plug (20) (fig. L) .
- Installeer de spark plug sleutel (21) en verwijder de spark plug.
- Reinig de spark plug contacten (fig. M) .
- Controleer de spleet tussen de spark plug contacten (22) (fig. N) .
- Indien nodig , vervang de vonk plug met een nieuwe één.

OPSLAG

- Bij opslag van de maaier, legen het brandstof systeem volledig.
- Tap de brandstof tank, start de motor en laat deze om te stoppen met het uitvoeren van een gebrek van brandstof.
- Gebruik elk seizoen verse brandstof. Nooit gebruiken elke reiniging agenten in de brandstof tank als deze kan beschadigen de motor.
- Zorg ervoor dat de ventilatie- openingen van de motor behuizing worden niet belemmerd.
- Alleen het onderhoud procedures beschreven in deze handleiding kunnen worden uitgevoerd op de maaier. Elke andere activiteiten mogen alleen worden uitgevoerd door een erkende dienst center.
- Het is niet toegestaan om te maken eventuele wijzigingen aan de maaier structuur.
- Wanneer de maaier niet wordt gebruikt, moet deze schoon worden opgeslagen, op een vlakke ondergrond, op een droge plaats, buiten het bereik van kinderen.
- Regelmatig verwijderen gras resten.
- Nooit reinigen de benzine gazon maaier met water, agressieve vloeistoffen of oplosmiddelen. Reinig de benzine maaier met een borstel, samengeperste lucht of een zachte doek.
- Van tijd tot tijd controleren de toestand van de vonk stekker van de verbranding motor. Vervang de versleten bougie door een nieuwe, aanbevolen door de fabrikant.
- Gebruik het snijden messen aanbevolen door de fabrikant.

WAARSCHUWING! Brandstoffen met een mengsel van alcohol (ethyl of methyl) kunnen absorberen vocht, die tijdens opslag leidt tot scheiding van brandstof mengsel bestanddelen en de vorming van zuren. Aangezuurde benzine kan de motor beschadigen.

Alle soorten van fouten moet worden verwijderd door de fabrikant geautoriseerde service.

TECHNISCHE SPECIFICATIES

GERATEERDE GEGEVENS

Benzine gazon maaier 52G670	
Parameter	Waarde
Motor capaciteit	79 cm ³
Maximale motor vermogen	1,3 kW (1.8 KM)
Maximale snelheid zonder lading	3050 min ⁻¹
Carburator	DY1P52F
Fuel Type	95 loodvrije benzine

motor olie	Voor 4-takt tuin apparaat uur
Spark plug	F7RTC
Brandstof tank capaciteit	1,2 l
Olie tank capaciteit	0,4 l
Grass doos capaciteit	45 l
Bereik en aantal van cutting hoogte instellingen	25-65 mm 5 stuks
Zelfrijdende aandrijving	Nee
Mulchen	Nee
Zij- uitwerp	Nee
cutting width	400 mm
Mes dikte	2,5 mm
Massa	19,5 kg
Jaar van productie	2020
52G670 staat voor zowel het type als de aanduiding van de machine	

GELUID EN TRILLINGEN DATA

Geluid druk niveau	Lp _A = 80,6 dB (A) K = 3 dB (A)
Gemeten geluid vermogen niveau	Lw _A = 94 dB (A) K = 3 dB (A)
De waarde van de trillingen versnellingen	een _h = 3,95 m / s ² K = 1,5 m / s ²

Informatie over geluid en trillingen

Het niveau van geluid uitgezonden door de inrichting wordt beschreven door: het niveau van de uitgestraalde geluid druk Lp_A en het geluid vermogen niveau Lw_A (waarin K is de meting onzekerheid). De trillingen uitgezonden door de inrichting worden beschreven door de waarde van de trilling versnelling a_h (waarbij K is de meting onzekerheid).

De volgende gegevens : uitgezonden geluid druk niveau Lp_A geluid vermogen niveau Lw_A en de waarde van trilling versnelling een_{uur} werden gemeten in overeenstemming met Richtlijn 2000/14 / EG lawaai uitstoot in het milieu. De opgegeven vibratie niveau een_{uur} kan worden gebruikt om te vergelijken inrichtingen en voor een voorlopige beoordeling van trillingen blootstelling.

De genoemde vibratie niveau is representatief alleen het basis gebruik van de inrichting. Als de machine wordt gebruikt voor verschillende toepassingen of met andere werkzaamheden gereedschappen, de trilling niveau kan veranderen. De hogere vibratie niveau zal worden beïnvloed door onvoldoende of te zeldzaam onderhoud van de inrichting. De redenen gegeven bovenstaande kan resulteren in een verhoogde blootstelling aan trillingen gedurende de gehele duur van de werking.

Om nauwkeurig te schatten blootstelling aan trillingen, overwegen perioden wanneer de apparatuur wordt ingeschakeld uitgeschakeld of wanneer deze is ingeschakeld maar niet wordt gebruikt. Nadat alle factoren zijn is zorgvuldig onderzocht, de algehele trilling blootstelling kan zijn beduidend lager.

Met het oog op de bescherming van de gebruiker tegen de effecten van trillingen, extra veiligheid maatregelen moeten worden uitgevoerd, zoals als: periodiek onderhoud van het apparaat en de werkende instrumenten, de bescherming van de juiste temperatuur van handen en een goede organisatie van het werk.



De elektrisch aangedreven producten mogen niet met het huishoudelijk afval worden afgevoerd, maar moeten voor het hergebruik in aangepaste faciliteiten worden gebracht. Nodige informatie kunt u bij de verkoper of plaatselijke autoriteiten verkrijgen. De afgedankte elektrische en elektronische apparatuur bevat stoffen gevaarlijk voor het milieu. De apparatuur die niet aan recycling wordt onderworpen, vormt een potentiële bedreiging voor het milieu en de menselijke gezondheid.

* Wijzigingen voorbehouden.

„Topex Groep Vennootschap met beperkte aansprakelijkheid [Grupa Topex Spółka z ograniczoną odpowiedzialnością] Commanditaire Vennootschap [Spółka komandytowa] met zetel te Warszawa, ul. Pograniczna 2/4 (verder: „Topex Groep”) deelt u mede, dat alle auteursrechten op de inhoud van deze gebruiksaanwijzing (verder: „Gebruiksaanwijzing”), waaronder de tekst, geplaatste foto’s, schema’s, tekeningen, alsook de opbouw aan Topex Groep behoren en worden op basis van de Wet van 4 februari 1994 inzake auteursrechten en aanverwante rechten (Stb. 2006, Nr. 90, Pos. 631 met latere aanpassingen) beschermd. Kopieën, bewerken, publiceren en modificeren voor handelsdoeleinden van deze Gebruiksaanwijzing alsook enkele delen ervan zonder schriftelijke toestem

3. Utilisation

- a) Ne bloquez jamais les commandes de l' appareil. Cela peut causer vous de perdre le contrôle de l' équipement et causer un accident.
 - b) Ne démarrez pas l' appareil à l' intérieur. Il est un risque d' empoisonnement ou étouffement de l' accumulation d' échappement des gaz.
 - c) Tondre uniquement à la lumière du jour ou sous un bon éclairage artificiel.
 - d) Évitez de tondre l' herbe mouillée.
 - e) Toujours faire que vos pieds sont fermement sur la pente.
 - f) Allez, ne cours jamais.
 - g) Tondre en travers de la pente, jamais en haut ou en bas.
 - h) Soyez particulièrement prudent lorsque vous changez de direction sur une pente.
 - i) Ne pas tondre sur trop en pente pentes - jusqu'à un maximum de 15 degrés.
 - j) Soyez particulièrement prudent lorsque la sauvegarde en ou tirant la machine à vers vous.
 - k) Couper l' entraînement de la coupe élément (s) si l' appareil doit être incliné quand il est en cours déplacé sur non gazon surfaces et quand il est en cours de transport vers et depuis le fauchage zone.
 - l) Ne pas utiliser la machine à des endommagés couvercles ou boîtiers et sans une sécurité périphérique tels que fixés couvercles et / ou l' herbe catchers.
 - m) Démarrez le moteur avec précaution comme indiqué, en veillant à ce que vos pieds soient éloignés des éléments de coupe.
 - n) Ne pas incliner la machine lors du démarrage du moteur, sauf là où elle doit être inclinée pour démarrer. Dans ce cas, ne pas incliner plus que nécessaire et ne soulever la partie qui est loin de l'opérateur.
 - o) Ne démarrez pas l' appareil en vous tenant devant l' ouverture de décharge.
 - p) Gardez vos mains et pieds loin de rotation des pièces. Assurez- vous que l' ouverture de décharge n'est pas bloquée à tout moment.
 - q) Ne transportez pas l' outil électrique avec le moteur en marche.
 - r) Arrêtez l' appareil. Assurez- vous que tous les mobiles parties sont pas en mouvement
 - chaque fois que vous vous éloignez de l' appareil,
 - avant de nettoyer ou de pousser à travers la prise
 - avant de vérifier, nettoyer ou réparer l' appareil,
 - après avoir été frappé par un objet étranger. Vérifiez que l' appareil n'est pas endommagé et, si nécessaire, réparez- le avant de redémarrer et d' utiliser l' appareil si l' appareil commence à vibrer excessivement (vérifiez immédiatement)
 - vérifier des dommages,
 - remplacer ou réparer toute pièce endommagée,
 - vérifier et serrer les pièces desserrées.
- 4. Maintenance et stockage**
- a) Arrêtez le moteur et retirez les étincelles modules conducteurs avant l' entretien ou la réparation
 - b) Gardez tous les écrous, boulons et vis en bon état pour garantir que l'unité fonctionne en toute sécurité.
 - c) Vérifiez l' herbe collecteur souvent pour l' usure ou des dommages.
 - d) Avec les outils à couteaux multiples, soyez prudent car la rotation d' un élément de coupe peut provoquer la rotation des autres lames.
 - e) Soyez prudent lors du réglage de la machine pour éviter de vous coincer les doigts entre les couteaux mobiles et les pièces fixes de la machine.
 - f) Soyez prudent lorsque vous manipulez les couteaux, même si l' entraînement est désengagé car les couteaux peuvent encore tourner.
 - g) Remplacez les pièces usées ou endommagées pour des raisons de sécurité. N'utilisez que des pièces de rechange et des accessoires d'origine.

FR

TRADUCTION DU MANUEL ORIGINAL

**TONDEUSE
52G670**

ATTENTION! IMPORTANT! AVANT D'UTILISER L'APPAREIL, LISEZ ATTENTIVEMENT CE MANUEL ET CONSERVEZ-LE POUR RÉFÉRENCE FUTURE.

RÈGLES DE SÉCURITÉ DÉTAILLÉES

INSTRUCTIONS DE SÉCURITÉ POUR L'UTILISATION DES TONDEUSES À ESSENCE

Sécurité de l' utilisation de l' essence gazon tondeuses à la pratique

1. Enseignement

- a) Lisez attentivement les instructions. Devenir familier avec les commandes et la bonne utilisation du dispositif.
- b) Ne laissez jamais l' appareil être utilisé par des enfants ou des personnes ne connaissant pas le mode d' emploi de l' appareil. Les réglementations nationales peuvent spécifier l' âge exact de l'opérateur.
- c) Ne tondez jamais lorsque d' autres personnes, en particulier des enfants ou des animaux domestiques, sont à proximité.
- d) N'oubliez pas que l'opérateur ou l' utilisateur est responsable des accidents ou des menaces envers d' autres personnes ou l' environnement.

2. Préparation

- a) Toujours porter des chaussures solides et des pantalons longs lors de la tonte. Ne pas utiliser l' appareil avec nu pieds ou à ouvrir des sandales. Évitez les vêtements endommagés qui sont trop amples ou qui ont des sangles ou des rubans suspendus.
- b) Vérifiez la zone où l' appareil est à fonctionner et enlever tous les objets qui pourraient obtenir dans le dispositif.
- c) Avant utilisation, vérifiez toujours les lames, les vis et les accessoires de montage des couteaux pour détecter toute trace d' usure ou de dommage. Remplacer usés ou endommagés pièces en kits pour garder les équilibré. Remplacez les étiquettes endommagées ou illisibles.
- d) Faire le plein à l' extérieur, avec le moteur froid. Ne jamais faire le plein ou dévisser le carburant réservoir alors que le moteur est en marche.
- e) Soyez prudent lorsque le ravitaillement et assurez - vous qu'il n'y a pas la source d' incendie à proximité.

Explication des pictogrammes utilisés

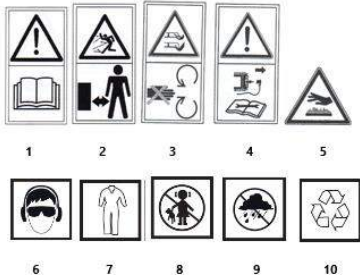

1. AVERTISSEMENT: LISEZ LES INSTRUCTIONS D'UTILISATION!
2. AVERTISSEMENT: GARDER HORS DE LA PORTÉE D'UNE AUTRE PERSONNE!
3. AVERTISSEMENT: GARDEZ LES MAINS ET LES PIEDS À L'ÉCART DES LAMES!
4. Arrêtez le moteur et retirez les étincelles fiches fils avant de commencer toute entretien ou réparation travaux
5. Gardez une distance sécuritaire de la surface chaude
6. Utiliser un équipement de protection individuelle (lunettes de sécurité, protection auditive)
7. Utilisez des vêtements de protection
8. Gardez les enfants loin de l'outil
9. Protéger le dispositif contre l'humidité
10. Recyclage

CONSTRUCTION ET APPLICATION

L'essence pelouse tondeuse est un dispositif alimenté par un à quatre temps interne combustion du moteur. L'essence pelouse tondeuse est utilisé pour la tonte des pelouses dans la maison des jardins aussi bien que de plus grandes zones plantées d'herbe, par exemple terrains de sport et zones de loisirs. Couper l'herbe recueillie est en le panier sur l'herbe. Seulement utiliser des accessoires qui sont appropriés pour votre appareil et suivez les instructions dans le fonctionnement manuel. L'essence pelouse tondeuse est destinée uniquement pour amateur utilisation.

ATTENTION! Ne pas utiliser le dispositif contraire à son intention l'utilisation.

DESCRIPTION DES PAGES GRAPHIQUES

La numérotation ci-dessous fait référence aux composants de l'appareil illustrés sur les pages graphiques de ce manuel.

1. Poignée supérieure
2. Levier de frein moteur
3. Écrou de fixation de la poignée
4. Couvercle d'éjection arrière
5. Poignée inférieure
6. Le bouchon de remplissage de carburant
7. Levier de starter
8. Boîtier de filtre à air
9. Le bouchon de remplissage d'huile
10. Corde de démarrage
11. Roue de route
12. Levier de réglage de la hauteur de coupe.
13. Récupérateur d'herbe
14. Huile niveau indicateur
15. Bouchon de vidange d'huile
16. Couteau de coupe
17. Boulon de montage du couteau de coupe
18. Filtre à air.
19. Spark Plug fil.
20. Bougie d'allumage

21. Spark Plug clé

22. Spark Plug contacts.

* Il peut y avoir des différences entre le dessin et le produit.

ÉQUIPEMENT ET ACCESSOIRES

1. Récupérateur d'herbe - 1 pc.
2. Poignée inférieure - 1 pc.
3. Poignée supérieure - 1 pc.
4. Support de corde de départ - 1 pc.
5. Clips - 2 pcs.
6. Boulons, écrous, vis - 1 jeu.

PRÉPARATION AU TRAVAIL

ATTENTION! Ne pas utiliser l'essence tondeuse sans l'herbe receveur à l'arrière décharge couvercle soulevé.

ATTENTION! Tous les entretien, les réparations, les ajustements et les travaux de préparation des activités doivent être réalisées avec le moteur éteint.

MONTAGE DE LA POIGNÉE

- Placez la poignée inférieure (5) dans le carter de la tondeuse et (Fig. A) et fixez -la avec les vis fournies (Fig. B).
- Fixez la poignée supérieure (1) à la poignée inférieure (5) à l'aide des vis et des écrous à oreilles fournis (Fig. C).
- Installez la poignée de corde de démarrage sur le côté droit de la poignée supérieure (1) et passez la corde de démarrage (10) à travers la poignée.
- Attachez la direction par câble pour le guidon avec les pinces prévues (Fig. D).

ATTACHER LE PANIER D'HERBE

- Placez la poignée inférieure (5) dans le carter de la tondeuse et (Fig. A) et fixez -la avec les vis fournies (Fig. B).
- Fixez la poignée supérieure (1) à la poignée inférieure (5) à l'aide des vis et des écrous à oreilles fournis (Fig. C).
- Installez la poignée de corde de démarrage sur le côté droit de la poignée supérieure (1) et passez la corde de démarrage (10) à travers la poignée.
- Attachez la direction par câble pour le guidon avec les pinces prévues (Fig. D).

Le bac de ramassage est maintenu en place par la force du ressort de la protection d'éjection arrière. L'herbe receveur a une pratique comptable poignée pour vider ce de l'herbe coupée.

ATTENTION! Toujours se assurer que l'herbe receveur est correctement attaché.

RÉGLAGE DE LA HAUTEUR DE COUPE

Placez la poignée inférieure (5) dans le carter de la tondeuse et (Fig. A) et fixez -la avec les vis fournies (Fig. B).

- Fixez la poignée supérieure (1) à la poignée inférieure (5) à l'aide des vis et des écrous à oreilles fournis (Fig. C).
- Installez la poignée de corde de démarrage sur le côté droit de la poignée supérieure (1) et passez la corde de démarrage (10) à travers la poignée.
- Attachez la direction par câble pour le guidon avec les pinces prévues (Fig. D).

ATTENTION! La hauteur de coupe est réglée simultanément sur les quatre roues routières.

REMPLEISSAGE D'HUILE MOTEUR

ATTENTION! Ne commencez pas à l'essence tondeuse sans huile, ce départ sera endommager le moteur.

- Dévissez le bouchon de remplissage d'huile (9) .
- Verser dans le prêt quantité d'huile .
- Vérifiez le niveau d'huile sur la jauge (1 4) (fig. G) .
- Vis sur l'huile de remplissage bouchon (9) .

ATTENTION! Changer l'huile pour la première fois après 5 heures de fonctionnement , puis toutes les 25 heures de fonctionnement . Vidanger l'huile dans un récipient résistant à l'huile en dévissant le bouchon de vidange d'huile (15) (fig. G).

REMPLISSAGE D'ESSENCE

ATTENTION! Sans plomb essence avec un indice d'octane nombre de 95 doit être utilisé comme carburant pour une essence pelouse tondeuse.

- Dévissez le bouchon de remplissage de carburant (6) .
- Versez de l'essence dans le réservoir et serrez le bouchon de remplissage de carburant (6) .

ATTENTION! Après avoir fait le plein, assurez-vous que le bouchon de remplissage de carburant est bien serré. Ne pas laisser le carburant de déverser.

ATTENTION! La plupart des problèmes avec internes combustion moteurs sont directement ou indirectement liés au genre de carburant utilisé.

FONCTIONNEMENT / RÉGLAGES

DEMARRAGE DU MOTEUR

ATTENTION! En aucun cas, la tondeuse ne doit être utilisée sans les protections installées. L'utilisation de protections incorrectes ou endommagées peut provoquer des blessures graves.

ATTENTION! L'utilisation d'une mauvaise ou usé coupe couteau va augmenter les vibrations.

L'essence pelouse tondeuse est équipée d'un système pour éviter accidentelle démarrage.

- Déplacer le starter levier (7) à la " MARCHE " la position (Fig. H) .
- Tirez le levier de frein moteur (2) vers la poignée supérieure (1) (fig. 1) .
- Tirez brusquement sur la corde de démarrage (1 0) .
- Après avoir démarré la tondeuse , réglez le levier du starter (7) sur la position « RUN »

ARRÊT DU MOTEUR

- Relâchez le levier de frein moteur (2) de la poignée supérieure (1)

ATTENTION! La lame continue de bouger pendant quelques secondes après l'arrêt du moteur.

ATTENTION! Ne jamais utiliser l'essence tondeuse dans la pluie ou dans un environnement humide. Ne travaillez jamais avec un appareil endommagé. Toutes les pièces doivent être correctement installés et répondent aux exigences assurant une bonne utilisation de l'essence pelouse tondeuse. Tout composant ou pièce de sécurité endommagé doit être réparé ou remplacé immédiatement.

ATTENTION! Avant de commencer la roue d'entraînement, assurez-vous qu'il n'y a pas d'obstacle dans le chemin de la tondeuse.

CONSEILS POUR UNE UTILISATION SÉCURISÉE

- Déplacer la tondeuse dans un bon mouvement, en tenant la poignée avec les deux mains.
- Lorsque la tondeuse est en marche, garder ce loin des disques des objets et des cultures.
- La tondeuse ne peut être utilisée que lorsque l'herbe est sèche.
- Fréquente la vidange de l'herbe receveur (après 2/3 pleine de ce) sera d'assurer une plus efficace tonte processus (le plastique rabat sur le dessus couvert de l'herbe receveur indique comment complète le receveur est)
- La tondeuse peut être utilisé avec ou sans l'herbe receveur équipé. Notez, cependant, que l'arrière décharge garde doit être plié vers le bas lors de la tonte sans l'herbe receveur.

ATTENTION! La tondeuse moteur devient très chaud à la fois pendant le fonctionnement et immédiatement après l'opération. Toucher, il peut causer la peau des brûlures.

ATTENTION! Les gaz d'échappement des fumées contiennent du carbone monoxyde, l'inhalation de ce qui peut provoquer une intoxication. Par conséquent, ne faites jamais fonctionner l'appareil à l'intérieur ou dans des zones mal ventilées. Ne démarrez jamais la tondeuse à l'intérieur ou à proximité de matériaux inflammables.

SOIN ET MAINTENANCE

ATTENTION! Avant de commencer le nettoyage, la vérification ou la réparation de la tondeuse, assurez-vous que le moteur de la machine est arrêté et pas chaud. Déconnecter le fil de bougie bouchon pour empêcher accidentelle moteur départ.

CHANGER LE COUPEAU DE COUPE

- Retirez le bac de ramassage (1 3) .
- Mettez la tondeuse «de côté ».
- Fermelement saisir la découpe couteau (1 6) (porter de protection des gants) (fig. J) .
- Dévisser la coupe couteau de montage boulon (1 7) avec une clé plate en tournant ce à la gauche .
- Remplacez ou affûtez le couteau de coupe (lors du remplacement du couteau de coupe par un neuf , il doit être de la même taille) .
- Fixez le couteau de coupe dans l'ordre inverse comme ci-dessus.
- L'affûtage ou le remplacement de la coupe couteau est mieux confiée à une qualifiée personne utilisant d'origine des pièces .

FILTRE À AIR

Un filtre à air sale réduit la puissance du moteur thermique et augmente la consommation de carburant. L'air filtre doit être nettoyé après chaque 5 heures de tondeuse fonctionnement.

- Retirer le couvercle de l'air filtre boîtier (8) .
- Retirez le filtre à air (1 8) (fig. K) .
- Frappez la poussière hors et souffler l'air filtre propre à faible pression comprimé air .
- Installez le filtre à air et le couvercle du filtre à air .

ATTENTION! Pour éviter le risque d'incendie ou la formation de dangereuses vapeurs, l'air filtre doit pas être lavé dans l'essence ou d'autres inflammables solvants.

BOUGIE D'ALLUMAGE

Pour un fonctionnement fiable de l'appareil, l'état de la bougie d'allumage doit être vérifié périodiquement.

- Retirer étincelle bouchon métallique (1 9) d'étincelle bouchon (2 0) (Fig. L) .
- Installer l'étincelle bouchon clé (2 1) et enlever la bougie bouchon.
- Nettoyer les étincelles bouchon contacts (fig. M) .

- Vérifiez l' écart entre les contacts de la bougie d' allumage (2 2) (Fig. N) .
- Si nécessaire , remplacer l' étincelle prise avec une nouvelle personne.

ESPACE DE RANGEMENT

- Lorsque le stockage de la tondeuse, vider le carburant système complètement.
- Égoutter le carburant réservoir, démarrer le moteur, et permettre qu'il s'arrête en cours d' exécution pour le manque de carburant.
- Utilisez du carburant frais chaque saison. Ne jamais utiliser aucun nettoyage des agents dans le carburant réservoir comme cela peut endommager le moteur.
- Assurez- vous que les orifices de ventilation du carter du moteur ne sont pas obstrués.
- Seules les procédures d' entretien décrites dans ce manuel peuvent être effectuées sur la tondeuse. Toutes les autres activités ne peuvent être effectuées que par un centre de service autorisé.
- Il est pas permis de faire des changements à la Faucheuse structure.
- Lorsqu'elle n'est pas utilisée, la tondeuse doit être stockée propre, sur une surface plane, dans un endroit sec, hors de portée des enfants.
- Enlevez régulièrement les résidus d' herbe.
- Ne jamais nettoyer l'essence pelouse tondeuse à eau, agressifs liquides ou solvants. Nettoyez la tondeuse à essence avec une brosse, de l' air comprimé ou un chiffon doux.
- Vérifiez périodiquement l' état de la bougie d' allumage du moteur thermique. Remplacer l' usure étincelle prise avec un nouveau recommandé par le fabricant.
- Utilisez les couteaux de coupe recommandés par le fabricant.

ATTENTION! Carburants avec un mélange d' alcool (éthyle ou méthyle) peuvent absorber l' humidité, qui au cours de stockage conduit à la séparation du carburant du mélange des composants et la formation d' acides. L' essence acidifiée peut endommager le moteur.

Tous les types de défauts doivent être supprimés par le service agréé du fabricant.

SPÉCIFICATIONS TECHNIQUES

DONNÉES NOMINALES

Essence pelouse tondeuse 52G670	
Paramètre	Valeur
Capacité du moteur	79 cm ³
Maximum moteur puissance	1,3 kW (1,8 km)
Vitesse maximale sans charge	3050 min ⁻¹
Carburateur	DY1P52F
Type de carburant	95 essence sans plomb
Huile moteur	Pour équipement de jardin 4 temps
Bougie d' allumage	F7RTC
Carburant réservoir capacité	1,2 l
Capacité du réservoir d' huile	0,4 l
Capacité du bac à herbe	45 l
Plage et nombre de réglages de hauteur de coupe	25 à 65 mm 5 éléments
Entraînement automateur	Non
Paillage	Non
côté décharge	Non
Largeur de coupe	400 millimètres
Épaisseur du couteau	2,5 mm

Masse	19,5 kg
Année de production	2020
52G670 représente à la fois le type et la désignation de la machine	

DONNEES DE BRUIT ET DE VIBRATION

Niveau de pression sonore	Lp _A = 80,6 dB (A) K = 3 dB (A)
Niveau de puissance acoustique mesuré	Lw _A = 94 dB (A) K = 3 dB (A)
La valeur des accélérations vibratoires	a _h = 3,95 m / s ² K = 1,5 m / s ²

Informations sur le bruit et les vibrations

Le niveau de bruit émis par le dispositif est décrit par: le niveau de la émis son pression Lp_A et le bruit électrique de niveau Lw_A (où K est la mesure d' incertitude). Les vibrations émises par l' appareil sont décrites par la valeur de l' accélération vibratoire a_h (où K est l' incertitude de mesure).

La suite d' informations : émis son pression niveau Lp_A, son pouvoir niveau Lw_A et la valeur de vibration accélération a_h ont été mesurées en accord avec la directive 2000/14 / CE relative aux bruits d' émission dans l' environnement. Le niveau de vibration donné a_h peut être utilisé pour comparer des appareils et pour une évaluation préliminaire de l' exposition aux vibrations.

Le niveau de vibration indiqué n'est représentatif que pour l' utilisation de base de l' appareil. Si la machine est utilisée pour différentes applications ou avec différents outils de travail, le niveau de vibration peut changer. Le plus de vibrations niveau sera être influencée par l' insuffisance ou trop rare entretien du dispositif. Les raisons données ci - dessus peuvent entraîner à une augmentation de l' exposition aux vibrations pendant la totalité de la période de fonctionnement.

Pour précisément estimer l' exposition aux vibrations, tenir compte des périodes où l' équipement est tourné hors ou quand il est tourné sur mais pas en usage. Une fois que tous les facteurs ont été soigneusement évalués, l' exposition globale aux vibrations peut être nettement inférieure.

Afin de protéger l' utilisateur contre les effets des vibrations, des mesures de sécurité supplémentaires doivent être mises en œuvre, telles que: l' entretien périodique de l' appareil et des outils de travail, la protection de la température appropriée des mains et une bonne organisation du travail.

PROTECTION DE L'ENVIRONNEMENT



Les appareils électriques usagés ne doivent pas être jetés avec les ordures ménagères, mais apportés dans un point de collecte sélective pour le recyclage. Contactez les autorités locales ou votre revendeur pour des conseils en matière de recyclage. Le matériel électrique et électronique usagé contient des substances nocives pour l' environnement. Le matériel non recyclé constitue une menace potentielle pour l' environnement et la santé humaine.

* Sujet à changement sans préavis.

« Grupa Topex Spółka z ograniczoną odpowiedzialnością » Spółka komandytowa z siedzibą w Warszawie, ul. Pograniczna 2/4 (ci-après dénommé : « Grupa Topex ») informe que tous les droits d' auteur sur le contenu de cette notice (ci-après dénommée : « Notice »), y compris notamment les textes, les photographies, les schémas, les figures, ainsi que la mise en page, appartiennent uniquement à Grupa Topex et font l' objet d' une protection juridique conformément à la loi du 4 février 1994 sur le droit d' auteur et les droits voisins (J. O. 2006 n° 90 pos. 631, telle que modifiée). La copie, le traitement, la publication, les modifications à des fins commerciales de l' ensemble ou d' une partie de la présente Notice sans l' autorisation écrite de Grupa Topex sont strictement interdits et peuvent engager la responsabilité civile et juridique.