EREBUS



EREBUS 28"



**INSTRUKCJA
OBSŁUGI**

Tłumaczenie instrukcji
oryginalnej

SPIS TREŚCI

1. WSTĘP	4		
1.1 Informacje ogólne	4		
1.2 Wsparcie	4		
1.3 Forma graficzna ostrzeżeń dotyczących bezpieczeństwa	4		
2. OSTRZEŻENIA DOTYCZĄCE BEZPIECZEŃSTWA	5		
2.1 Ogólne zasady bezpieczeństwa	5		
2.2 Odpowiedzialność	5		
2.3 Ostrzeżenia dla użytkowników	6		
2.4 Instrukcja konserwacji	6		
2.5 Pozostałe postanowienia	7		
2.6 Rozpakowywanie i przygotowanie	7		
2.6.1 Regulacja siodełka	7		
2.6.2 Regulacja pedałów	8		
3. OPIS ROWERU	9		
3.1 Ogólny opis	9		
3.2 Dane techniczne	10		
3.3 Dzwignie hamulcowe	11		
3.4 Zmiana prędkości jazdy	11		
3.5 Zarządzanie systemem wspomagania	12		
3.5.1 Sterowanie	12		
3.5.2 Włączanie / wyłączenie systemu	12		
3.5.3 Aktywacja wspomagania	13		
3.5.4 Ustawianie poziomu wspomagania	13		
3.6 Graficzny interfejs wyświetlacza	14		
3.6.1 Ogólny układ ekranu	14		
3.7 Tryb pracy komputera pokładowego	15		
3.7.1 Tryb RACE	15		
3.7.2 Tryb podsumowujący	16		
3.7 Tryb pomocy przy prowadzeniu roweru	17		
3.8 Menu	18		
3.8.1 Jasność ekranu	19		
3.8.2 Zmiana języka	19		
3.8.3 Jednostki miary	19		
3.8.4 Waga	20		
3.8.5 Płeć	20		
3.9 Kod Błędu	20		
3.9.1 Rozwiązywanie problemu	22		
3.10 Akumulator	23		
3.10.1 Poziom naładowania akumulatora	23		
3.10.2 Instalacja / demontaż akumulatora	23		
3.10.3 Ładowanie akumulatora	25		
3.10.4 Rozwiązywanie problemów	25		
3.11 Światło/oświetlenie tył/przód	26		
3.12 Amortyzacja przednia	26		
4. WARUNKI UŻYTKOWANIA I PRZEZNACZENIE	27		
4.1 Użytkowanie zgodne z przeznaczeniem	27		
4.2 Warunki użytkowania	28		
4.3 Niewłaściwe użytkowanie i przeciwwskazania	28		
5. PRZENOSZENIE I TRANSPORT	29		
5.1 Przenoszenie	29		
5.2 Transport	29		
6. ROZRUCH	30		
6.1 Ładowanie akumulatora	30		
6.2 Wstępne kontrole działania	31		
6.2.1 Urządzenie sterujące	31		

6.2.2	Koła	31
6.2.3	Układ hamulcowy	31
6.2.4	Rama, ustawienie kierownicy i sodełka	32
6.2.5	Regulacja hamulców	33
6.2.6	Regulacja amortyzatora	33
6.2.7	Działanie oświetlenia	33
7	UŻYTKOWANIE ROWERU	34
7.1	Jazda na rowerze	35
7.2	Hamowanie	35
7.3	Parkowanie	35
8	KONSERWACJA	36
8.1	In formacje ogólne	36
8.2	Konserwacja i codzienne kontrole	36
8.2.1	<i>Sprawdzanie tabliczek i piktogramów</i>	36
8.2.2	<i>Kontrola kół</i>	36
8.2.3	<i>Kontrola działania hamulców</i>	36
8.3	Cotygodniowa konserwacja i kontrole	29
8.3.1	<i>Mycie i czyszczenie</i>	37
8.3.2	<i>Smarowanie i kontrola napięcia łańcucha</i>	37
8.3.3	<i>Kontrola ramy i śrub</i>	37
8.4	Miesięczne przeglądy i kontrole	38
8.4.1	<i>Kontrola obwodów elektrycznych i podzespołów</i>	38
9	POMOC TECHNICZNA I CZĘŚCI ZAMIENN	39
10	PRZECHOWYWANIE	39
11	UTYLIZACJA CZĘŚCI SKŁADOWYCH I ELEMENTÓW WYPOSAŻENIA	40
12	WARUNKI GWARANCJI	41
13	ZGODNOŚĆ	49

1. WSTĘP

1.1 Informacje ogólne

Niniejsza instrukcja stanowi integralną i podstawową część dla modelu roweru ze wspomaganiem pedałowania E - EREBUS 28".

Przed uruchomieniem roweru należy koniecznie przeczytać, zrozumieć i ściśle przestrzegać poniższych instrukcji.

Producent nie ponosi odpowiedzialności za obrażenia ciała i/lub szkody materialne oraz za uszkodzenia roweru elektrycznego, jeśli nie jest on używany zgodnie z instrukcją.

W trosce o ciągły rozwój technologiczny, producent zastrzega sobie prawo do modyfikacji komponentów, w tym ramy, bez wcześniejszego powiadomienia, bez automatycznej aktualizacji niniejszej instrukcji.

1.2 Wsparcie

W przypadku jakichkolwiek problemów lub pytań, prosimy o kontakt z autoryzowanym sprzedawcą, który dysponuje kompetentnym i wyspecjalizowanym personelem, specjalistycznym sprzętem i oryginalnymi częściami zamiennymi.

1.3 Forma graficzna ostrzeżeń dotyczących bezpieczeństwa

Następujące symbole graficzne są używane do identyfikacji komunikatów dotyczących bezpieczeństwa w niniejszej instrukcji. Mają one na celu zwrócenie uwagi czytelnika/użytkownika na prawidłowe i bezpieczne użytkowanie roweru ze wsparciem pedałowania.



UWAGA

Informuje o zasadach postępowania pozwalających uniknąć uszkodzenia roweru elektrycznego i/lub niebezpiecznych sytuacji.



ZAGROŻENIE

Informuje o występowaniu zagrożeń powodujących ryzyko resztkowe, na które użytkownik musi zwrócić uwagę, aby uniknąć obrażeń ciała lub szkód materialnych.

2. OSTRZEŻENIA DOTYCZĄCE BEZPIECZEŃSTWA



UWAGA

KORZYSTANIE Z ROWERU ZE WSPOMAGANIEM PEDAŁOWANIA

Każdy użytkownik musi najpierw zapoznać się z instrukcją obsługi, a w szczególności z rozdziałem dotyczącym zasad bezpieczeństwa.



UWAGA

ZAGROŻENIA ZWIĄZANE ZE STOSOWANIEM ROWERU ZE WSPOMAGANIEM PEDAŁOWANIA

Pomimo zastosowania urządzeń zabezpieczających, w celu bezpiecznego użytkowania roweru ze wspomaganie pedałowania należy przestrzegać wszystkich wskazówek dotyczących zapobiegania wypadkom zawartych w niniejszej instrukcji.

Podczas jazdy należy zawsze zachować koncentrację i NIE lekceważyć ryzyka szczątkowego związanego z użytkowaniem roweru e wspomaganie pedałowania.

2.1 Ogólne zasady bezpieczeństwa

Nawet jeśli jesteś już zaznajomiony z obsługą rowerów ze wspomaganie pedałowania, powinieneś przestrzegać podanych tu wskazówek, oprócz ogólnych środków ostrożności, których należy przestrzegać podczas jazdy pojazdem silnikowym. W szczególności:

- Zdobyć pełną wiedzę na temat roweru ze wspomaganie pedałowania.
- Przeczytaj uważnie instrukcję, aby zapoznać się z obsługą, zabezpieczeniami i wszystkimi środkami ostrożności niezbędnymi do bezpiecznego użytkowania roweru. Wszystko to ma na celu umożliwienie bezpiecznego użytkowania.
- Starannie utrzymuj swój rower w idealnym stanie technicznym.

W razie jakichkolwiek problemów lub pytań prosimy o kontakt z autoryzowanym sprzedawcą, który dysponuje kompetentnym i wyspecjalizowanym personelem, specjalistycznym wyposażeniem i oryginalnymi częściami zamiennymi.

2.2 Odpowiedzialność

Nieprzestrzeganie instrukcji obsługi i wskazówek bezpieczeństwa zawartych w niniejszej instrukcji zwalnia producenta z wszelkiej odpowiedzialności.

Jeżeli rower nie jest serwisowany zgodnie z dostarczonymi instrukcjami, jeżeli używane są nieoryginalne części zamienne lub jeżeli jest on serwisowany w sposób naruszający integralność lub właściwości roweru, producent nie ponosi odpowiedzialności za jakiegokolwiek bezpieczeństwo osobiste lub nieprawidłowe działanie roweru.



NIEUPRAWNIONE MODYFIKACJE

Jeśli usłyszysz nietypowe odgłosy lub poczujesz coś dziwnego, natychmiast zatrzymaj swój rower. Po sprawdzeniu należy skontaktować się z autoryzowanym sprzedawcą.

W przypadku informacji, które nie są zawarte w niniejszej instrukcji lub nie można ich wywnioskować z niniejszej instrukcji, należy zwrócić się bezpośrednio do autoryzowanego sprzedawcy.

2.3 Ostrzeżenia dla użytkowników

1. Zabronione jest przewożenie pasażera.
2. Z roweru mogą korzystać wyłącznie osoby dorosłe i doświadczona młodzież.
3. Nie spożywać alkoholu ani narkotyków przed jazdą na rowerze elektrycznym.
4. Te modele rowerów ze wspomaganiem pedałowania zostały zaprojektowane i zbudowane do użytku na zewnątrz, na drogach oraz w miejscach prywatnych i publicznych.
5. Nie należy wymagać od swojego roweru elektrycznego, aby osiągał więcej niż to, do czego został zaprojektowany.
6. Nigdy nie należy jeździć na rowerze z wymontowanymi częściami.
7. Unikaj nierównych powierzchni i przeszkód.
8. Jeździć trzymając obie ręce na kierownicy.
9. Wymienić zużyte i/lub uszkodzone części, przed użyciem sprawdzić, czy zabezpieczenia działają prawidłowo.

2.4 Instrukcja konserwacji

1. Wszelkie prace konserwacyjne należy przeprowadzać przy odłączonym akumulatorze.
2. Podczas wszelkich prac konserwacyjnych użytkownicy muszą być wyposażeni w niezbędny sprzęt ochronny.
3. Narzędzia używane do konserwacji muszą być odpowiednie i dobrej jakości.
4. Jako środków czyszczących nie należy używać benzyny ani łatwopalnych rozpuszczalników, lecz zawsze rozpuszczalników niepalnych i nietoksycznych.
5. W miarę możliwości ograniczyć stosowanie sprężonego powietrza do czyszczenia (maks. 2 bar) i chronić się okularami ochronnymi z osłonami bocznymi.
6. Podczas kontroli lub prac konserwacyjnych nie wolno używać otwartego ognia do oświetlania.
7. Po każdej konserwacji lub regulacji należy upewnić się, że między ruchomymi częściami roweru nie ma żadnych narzędzi ani ciał obcych.



ORYGINALNE CZĘŚCI ZAMIENNE

Używać tylko oryginalnych części zamiennych dostarczonych przez M.B.M. S.r.l.

Producent nie ponosi odpowiedzialności za uszkodzenia lub utratę funkcjonalności spowodowane użyciem nieoryginalnych części i akcesoriów.

2.5 Pozostałe postanowienia

Pierwszą czynnością, jaką należy wykonać po rozpoczęciu użytkowania roweru, jest sprawdzenie, czy zabezpieczenia są sprawne i nieuszkodzone oraz czy działają. W przypadku stwierdzenia jakichkolwiek wad nie wolno używać roweru elektrycznego!



NAPRAWY

Modyfikowanie lub usuwanie zabezpieczeń, elementów sterujących, etykiet i tabliczek znamionowych jest absolutnie zabronione.

ZAGROŻENIE

2.6 Rozpakowywanie i przygotowanie

Rower ze wspomaganiem pedałowania jest dostarczany w pełni zmontowany i sprawny.

2.6.1 Regulacja siodełka

Rower jest dostarczany zmontowany i gotowy do jazdy. Sprawdź regulację kierownicy (powinna być wyrównana względem przedniego koła), dźwigni hamulca, siodełka, aby zapewnić wygodne i bezpieczne użytkowanie dla rowerzysty. Regulacja wysokości siodełka jest niezbędnym warunkiem prawidłowego użytkowania roweru. Nieprawidłowa regulacja może doprowadzić do uszkodzenia konstrukcji ramy.

Wyregulować wysokość siodełka za pomocą dźwigni szybkozamykacza (symbol A - rys. 1).

Przed przetestowaniem siodełka i użytkowaniem roweru należy sprawdzić, czy mechanizm jest dobrze dokręcony. Nie należy podnosić siodełka powyżej poziomu ogranicznika zaznaczonego na sztycy (symbol B - Rysunek 1).

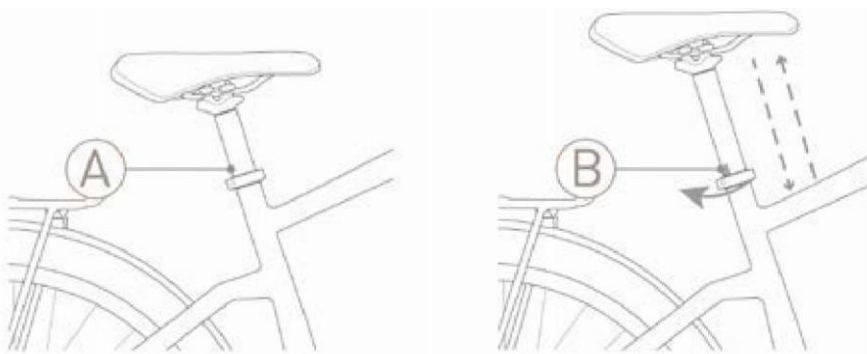

ZAGROŻENIE

WAŻNE OSTRZEŻENIE:

Dla bezpieczeństwa użytkownika oznaczenie maksymalnego wysunięcia sztycy podsiodłowej (B) nigdy nie powinno być widoczne.



UWAGA

MONTAŻ

Jeśli nie dysponujesz odpowiednim sprzętem do regulacji lub nie masz odpowiednich umiejętności, skontaktuj się z autoryzowanym sprzedawcą.

2.6.2 Montaż pedałów

Pedał prawy: oznaczony literą R. Aby zamontować pedał, należy go wkręcić, przekręcając trzpień zgodnie z ruchem wskazówek zegara. (rys. 2)

Lewy pedał: jest oznaczony literą L. Aby zamontować pedał, należy wkręcić go, przekręcając trzpień w kierunku przeciwnym do ruchu wskazówek zegara. (rys. 2)



UWAGA

MONTAŻ

Jeśli nie posiadasz odpowiednich narzędzi do regulacji
lub nie masz takich możliwości, skontaktuj się z
autoryzowanym sprzedawcą.

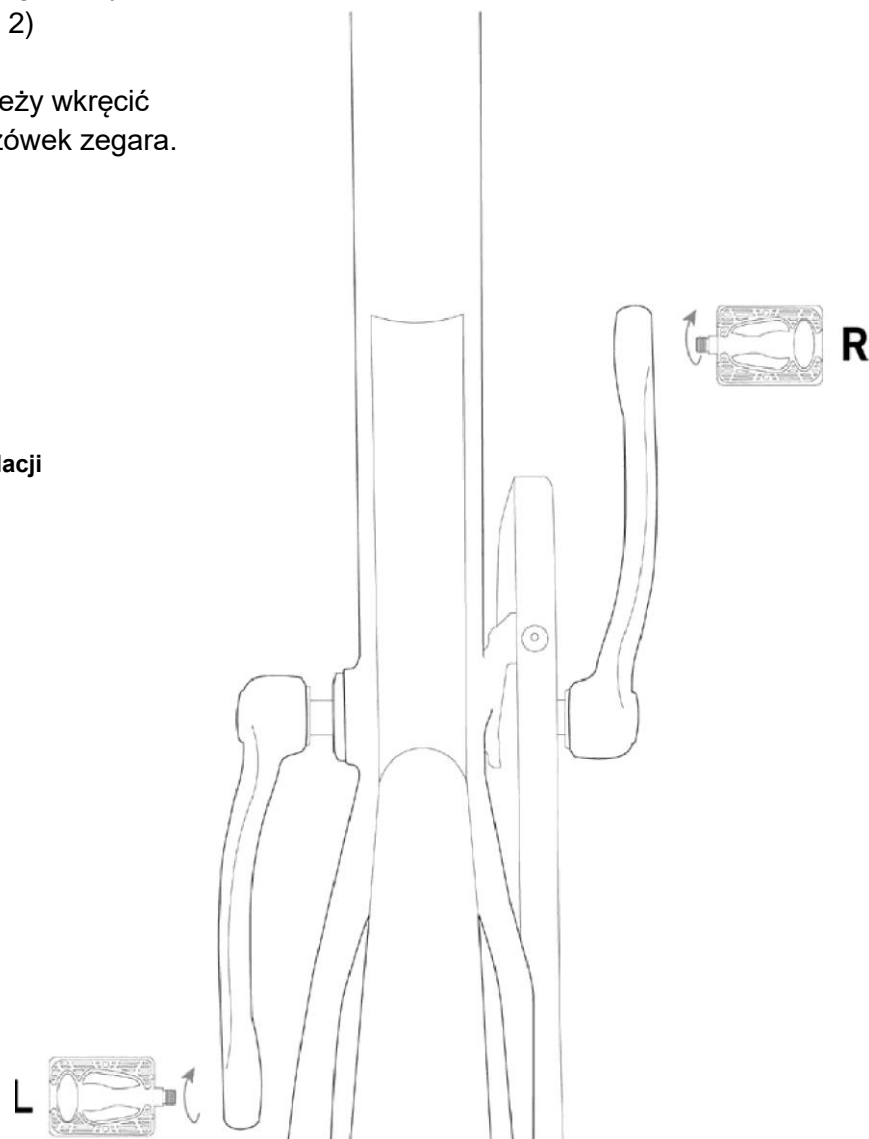

RYS. 2

3 OPIS ROWERU

3.1 Opis ogólny

Rower ze wspomaganie pedałowania został zaprojektowany i zbudowany do użytku na zewnątrz, na prywatnych lub publicznych drogach oraz w miejscach prywatnych lub publicznych. W szczególności komponenty i rodzaj roweru ze wspomaganie pedałowania umożliwiają pokonywanie tras o nawierzchni asfaltowej nawierzchniach gruntowych bez żadnych szczególnych nierówności.



NIEPRAWIDŁOWE I NIEZAMIERZONE UŻYCIE

Rower został zaprojektowany i zbudowany do określonego zastosowania; każde inne zastosowanie oraz nieprzestrzeganie parametrów technicznych określonych przez producenta może stanowić zagrożenie dla użytkowników..

Rower ze wspomaganie pedałowania jest wyposażony w akumulator i silnik elektryczny, który działa tylko w połączeniu z pedałowaniem i stopniowo zatrzymuje się, gdy prędkość pojazdu zbliża się do 25 km/h, a następnie zatrzymuje się całkowicie przy tej prędkości.

Do zarządzania systemem wspomaganie służy specjalny kontroler umieszczony obok lewego uchwytu kierownicy.

Po prawej stronie kierownicy znajduje się system sterowania do wyboru przerzutek.

3.2 Dane techniczne

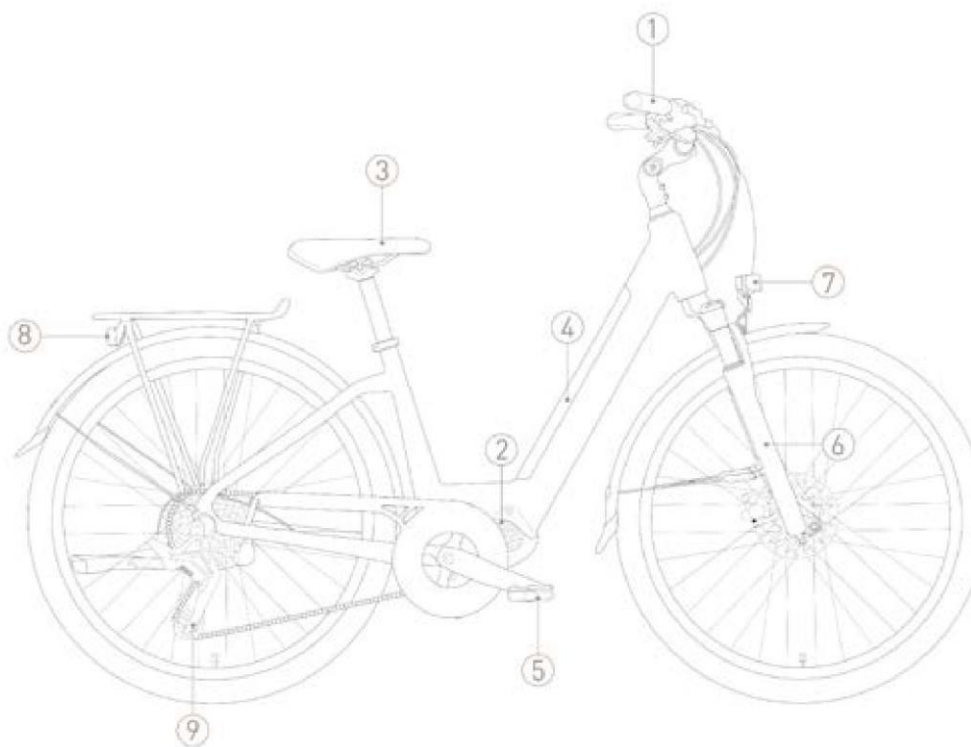

1. KIEROWNICA I ELEMENTY STERUJĄCE
2. SILNIK
3. SIODEŁKO
4. AKUMULATOR
5. PEDAŁY
6. WIDELEC
7. ŚWIATŁO PRZEDNIE
8. ŚWIATŁO TYLNE
9. PRZERZUTKA

KOD	E809 UOMO
RAMA	HYDROFORMOWANE ALUMINIUM
WIDELEC	AMORTYZACJA Z REGULACJĄ
MECHANIZM KORBOWY	38 ZĘBY
PRZERZUTKA TYLNA	DEORE
STEROWANIE PRZERZUTKĄ TYLNA	10 PRĘDKOŚCI
HAMULCE	SHIMANO Br-M315 HYDRAULICS
TARCZE	SHIMANO PRZÓD: Ø 180 mm TYŁ: Ø 160 mm
OPONY	28*2.00
SIODEŁKO	ITALIA SPORTOURER
PEDAŁY	PRAWY I LEWY Z ANTYPOŚLIZGOWEGO MATERIAŁU POLIMEROWEGO
SILNIK	CENTRALE OLI SPORT 85 Nm
AKUMULATOR	PHYLION BN-18, 14 Ah, 504 Wh
PRĘDKOŚĆ MAKS. WSPOMAGANIE	25 KM/H
WYŚWIETLACZ	LCD
POZIOMY MOCY	5
WAGA	25 KG

3.3 Dźwignie hamulcowe

Dźwignie hamulca (symbol C - rys. 3) znajdują się na kierownicy roweru ze wspomaganiem pedałowania, w pobliżu uchwytów (symbol D - rys. 3). Systemy te pozwalają na sterowanie zaciskami tarcz hamulcowych, które znajdują się w pobliżu piast kół. Prawa dźwignia steruje hamulcem tylnym, lewa hamulcem przednim; hamowanie jest proporcjonalne do siły przyłożonej do dźwigni.

3.4 Zmiana prędkości jazdy

Rower ze wspomaganiem pedałowania posiada przerzutkę 10-biegową, z zębatkami umieszczonymi na piaście tylnego koła, biegi można zmieniać za pomocą przeciwstawnych dźwigni umieszczonych u podstawy prawego uchwytu kierownicy. Wskaźnik [symbol E - rys. 3] w górnej części kierownicy pokazuje wybrany bieg.

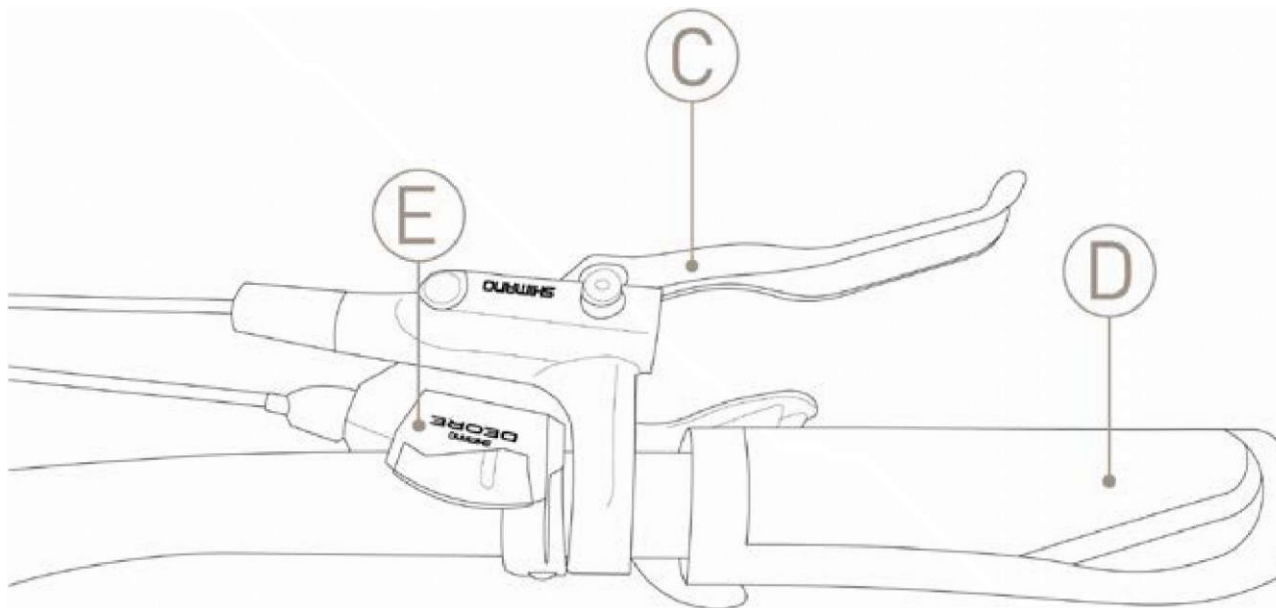

RYS.3

3.5 Zarządzanie systemem wspomagania

3.5.1 Sterowanie wsparciem pedałowania

Rower ze wspomaganiem pedałowania posiada wyświetlacz na środku kierownicy do sterowania pracą silnika elektrycznego, jak również innymi podstawowymi funkcjami opisanymi poniżej. [Rysunek 4]

W pobliżu lewego uchwyty kierownicy znajdują się 3 przyciski, które mogą być używane z krótkim lub dłużym naciśnięciem, dzięki którym można sterować funkcjami wyświetlacza. [Rysunek 5]

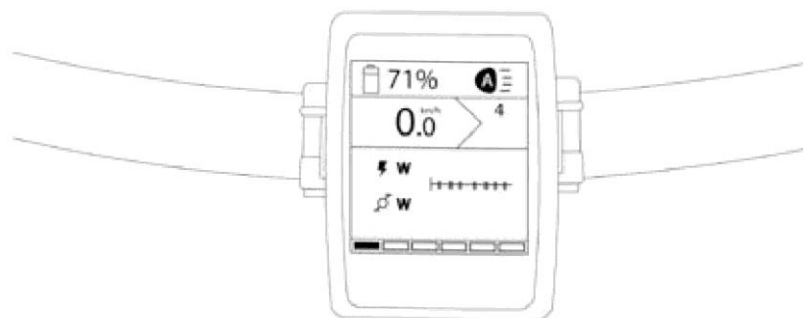

RYS.4

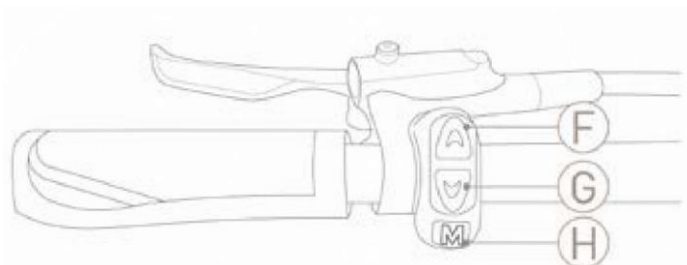

RYS.5

3.5.2 Włączanie/wyłączanie systemu

Aby włączyć system, należy naciskać przycisk "POWER" (symbol H - Rysunek 5) do momentu wyświetlenia ekranu włączania zasilania lub nacisnąć przycisk "ON" na akumulatorze. Aby wyłączyć wyświetlacz, naciśnij i przytrzymaj przycisk "POWER", aż zostanie wyświetlony ekran wyłączenia zasilania lub naciśnij przycisk "OFF" na akumulatorze. Jeśli rower nie jest używany przez pewien okres czasu, w zależności od typu akumulatora, system wyłączy się automatycznie.

przycisk	krótkie ciśnienie/< 1 sekunda	dłuższe przyciśnięcie/ > 2 sekundy
H- moc	pozwala na:	pozwala na:
F-góra	przewijanie ekranu głównego; przewijanie między ekranem głównym a menu; potwierdzanie czynności podczas wprowadzania zmian	włączanie i wyłączanie wyświetlacza >1; w sekcji Menu i Zaawansowane powrót do ostatnio wyświetlanego ekranu głównego.
G-dół	umożliwia przewijanie pozycji menu w górę	z dowolnego ekranu głównego umożliwia zmianę trybu pracy świateł
F+G		z dowolnego ekranu głównego, pozwala na aktywację trybu wspomagania prowadzenia
w dół+w górę		

3.5.3. Uruchomienie wspomagania pedałowania

Napęd jest aktywowany, a po zaprzestaniu pedałowania natychmiast dezaktywowany. Moc silnika zależy od siły przyłożonej do pedałów, zgodnie z mnożnikiem zależnym od wybranego poziomu wspomagania.

3.5.4 Ustawianie poziomu wspomagania

Z dowolnego ekranu głównego można zmienić poziom wspomagania naciskając przycisk " GÓRA" (symbol F - rys. 5), aby go zwiększyć i przycisk " DÓŁ" (symbol G - rys. 5), aby go zmniejszyć.

Współczynnik mnożnikowy dla każdego poziomu wsparcia:

POZIOM 0 - MNOŻNIK 0% (SILNIK NIEAKTYWNY)

POZIOM 1 - MNOŻNIK 50%

POZIOM 2 - MNOŻNIKE 100%

POZIOM 3 - MNOŻNIK 200%

POZIOM 4 - MNOŻNIK 300%

POZIOM 5 - MNOŻNIK 400%

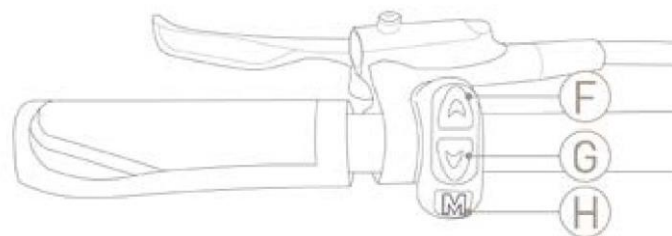

RYS. 5



UWAGA

UWAGA:

Silnik posiada 5 poziomów wspomagania, które zwiększają moc dostarczaną przez silnik. Ustawienie na 0 powoduje wyłączenie silnika.

3.6 Graficzny interfejs wyświetlacza

Po włączeniu zasilania wyświetlany jest pierwszy ekran Dystans sekcji głównej. Sekcja główna składa się z 6 ekranów. Aby przewijać ekrany, naciśnij przycisk "POWER".

Z dowolnego ekranu w sekcji głównej można:

- > wyregulować poziom wspomagania, naciskając przyciski " GÓRA" i " DÓŁ";
- > Wejść w tryb Walk naciskając i przytrzymując przycisk " DÓŁ";
- > Ustawić jasność świateł, naciskając i przytrzymując przycisk " GÓRA" przez 2 sekundy;
- > Wejść do sekcji Menu naciskając i przytrzymując przez 2 sekundy przyciski " GÓRA "+"DÓŁ".





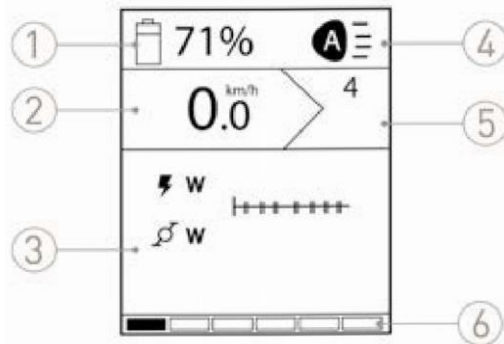



3.6.1. Ogólny układ ekranu

Ekrany w sekcji głównej różnią się sposobem wyświetlania informacji. (Rysunek 6.1)



RYS. 4.1

- 1. AKUMULATOR**
Procentowy stan naładowania.
- 2. AKTUALNA PRĘDKOŚĆ ROWERU**
W kilometrach na godzinę (km/h).
- 3. GRAFICZNY WSKAŹNIK MOCY**
Górna belka: moc silnika,
Dolna belka: moc rowerzysty.
- 4. REGULACJA ŚWIATEŁ**
Automatyczna/włączone/wyłączone (patrz punkt 3.7)
- 5. POZIOM WSPOMAGANIA**
(PATRZ 3.5.4)
- 6. PASEK NAWIGACYJNY**
obecny na każdym ekranie, wskazuje bieżący ekran.

-  MOC SILNIKA
-  MOC ROWERZYSTY
-  ODLEGŁOŚĆ PRZEBYTA OD ROZPOCZĘCIA JAZDY
-  CZAS, JAKI UPŁYNAŁ OD ROZPOCZĘCIA JAZDY
-  KADENCJA
-  ILOŚĆ ENERGII SPALONEJ PRZEZ ROWERZYSTĘ
-  ŚREDNIE ZUŻYCIE ENERGII
-  CAŁKOWITA POKONANA ODLEGŁOŚĆ
-  PRĘDKOŚĆ ŚREDNIA

3.7 Tryby pracy komputera pokładowego

Komputer pokładowy jest w stanie dostosować się do różnych scenariuszy użytkowania, od dojazdów do pracy po użytkowanie sportowe.

Aby przełączać pomiędzy dostępnymi trybami wyświetlania, należy krótko nacisnąć przycisk "POWER" (symbol H - Rysunek 5).

3.7.1. Tryb RACE

Jest to piąty ekran w sekcji głównej.

Na tym ekranie wartości mocy silnika i mocy rowerzysty w watach (w) są wyświetlane w całości. (Rysunek 4.2) Ten tryb pracy jest przeznaczony dla doświadczonych użytkowników oraz do sportowego wykorzystania roweru elektrycznego. (Rysunek 4.2)

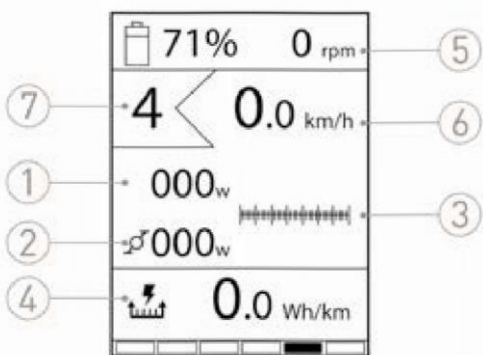

RYS. 4.2

1- MOC



Wskazuje chwilową moc wyjściową silnika w watach (w).

2- MOC ROWERZYSTY



Wskazuje chwilową moc rowerzysty wyrażoną w watach (w).

3- WYŚWIETLACZ MOCY



Graficzne przedstawienie mocy
górnny pasek: moc silnika
dolny pasek: moc rowerzysty.

4- ZUŻYCIE ENERGII



Wskazuje średnie zużycie energii w watogodzinach na kilometr [Wh/km], obliczone od ostatniego wyzerowania.

Umożliwia to dostosowanie poziomu, a tym samym w zależności od potrzeb ilości zużycia energii przez rower. Obliczając stosunek tej liczby do pojemności akumulatora, uzyskuje się dokładny przebieg na jednym ładowaniu.

5- KADENCJA

6- AKTUALNA PRĘDKOŚĆ

7- POZIOM WSPARCIA

$\frac{\text{pojemność akumulatora}}{\text{średnie zużycie}} = \text{Km przebyte}$

3.7.2. Tryb podsumowujący

Jest to szósty ekran w sekcji głównej.

Ten ekran podsumowuje zmienne parametry z poprzednich ekranów. (Rysunek 4.3)



RYS. 4.3

- 1 - Wskazuje odległość przebytą w kilometrach (km) od ostatniego wyzerowania.
- 2 - Wskazuje czas spędzony podczas jazdy od ostatniego wyzerowania. Wartość jest wyrażona w godzinach:minutach:sekundach.
- 3 - Wskazuje średnią prędkość w kilometrach na godzinę (km/h) od ostatniego wyzerowania.
- 4 - Wskazuje średnie zużycie energii w watogodzinach na kilometr (Wh/km), obliczone od ostatniego wyzerowania.
- 5 - Wskazuje ilość energii zużytej przez rowerzystę w kilokaloriach (kcal) od ostatniego wyzerowania.
- 6 - Wskazuje całkowity dystans przejechany przez rower w kilometrach (km). Tej wartości nie można zresetować.

3.8 Tryb wspomagania podczas prowadzenia roweru

System jest wyposażony w funkcję wspomagania prowadzenia, która pozwala włączyć silnik do maksymalnej prędkości 6km/h, aby ułatwić pokonywanie krótkich odcinków podczas pchania roweru.

Aby aktywować funkcję wspomagania prowadzenia, należy nacisnąć przycisk " DÓŁ" (symbol G na rys. 5). Silnik zostanie uruchomiony, a na wyświetlaczu pojawi się odpowiednie ostrzeżenie. Silnik zostanie wyłączony w następujących przypadkach:

- Zwolnienie przycisku " DÓŁ" (symbol G na rys. 5)
- Prędkość przekraczająca 6km/h
- Blokowanie koła roweru elektrycznego

UWAGA: Wybranie poziomego wspomagania "0" powoduje całkowite wyłączenie silnika, a funkcja wspomagania prowadzenia nie może być używana.



UWAGA

Uwaga:

Tryb wspomagania prowadzenia.

Przed włączeniem trybu wspomagania prowadzenia należy mocno chwycić kierownicę, aby uniknąć obrażeń.

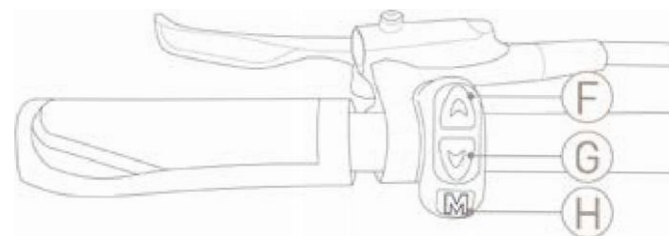

RYS. 5

3.9 Menu

Jednoczesne naciśnięcie przycisków " GÓRA "+"DÓŁ" (symbol F - G - Rysunek 5) przez dwie sekundy spowoduje wyświetlenie ekranu menu. Z dowolnego ekranu, poprzez przytrzymanie przycisku "POWER" przez 2 sekundy, można powrócić do ostatnio wyświetlanego ekranu głównego.

Po wejściu do menu można poruszać się po nim za pomocą przycisków " GÓRA" i "DÓŁ" oraz nacisnąć przycisk "POWER" jako wejście.



Ostrzeżenie:

Przed jednoczesnym naciśnięciem przycisków F i G (Rysunek 5) należy przyjąć stabilną pozycję na rowerze i nacisnąć hamulec, aby w sposób niezamierzony nie aktywować trybu startu z zatrzymania.

MENU
Reset trip
Avanzate
Info sistema
Info batteria
Indietro

RESET TRIP

Pozycja ta umożliwia wyzerowanie wszystkich zarejestrowanych danych jazdy poprzez przywrócenie liczników do wartości zero (0).

AVANZATE

Wybierz tę funkcję, aby wejść do menu ustawień zaawansowanych.

INFO SISTEMA

Na tym ekranie możliwe jest przeglądanie wersji oprogramowania, zainstalowanego interfejsu HMI i połączonego silnika.

INFO BATTERIA

Wybranie tej funkcji powoduje wyświetlenie informacji o stanie akumulatora.

INDIETRO

Wybranie tej funkcji spowoduje powrót do ekranu głównego.

RYS. 4.4

Wybranie ustawienia AVANZATE powoduje przejście do menu ustawień zaawansowanych, w którym można zmieniać lub kontrolować podstawowe parametry wyświetlania. W szczególności można zmienić jasność, język, jednostkę, wagę, płęć i wybrać tryb nocny.

AVANZATE
Luminosità
Lingua
Unità
Peso
Sesso
Mod. Notturna
Indietro

RYS. 4.5

3.9.1. Jasność ekranu

Na tym ekranie można regulować jasność wyświetlacza.

Za pomocą przycisków " GÓRA" i " DÓŁ" można przewijać wartości od 1 do 10.

Wybrana wartość jest podświetlona pośrodku w białej linii. (Rysunek 4.6)

LUMINOSITÀ
4
5
6
7
8

RYS. 4.6

3.9.2. Zmiana języka

Na tym ekranie można wybrać język tekstów urządzenia. Użyj przycisków "

GÓRA" i " DÓŁ", aby przewijać dostępne pozycje. Wybrana wartość jest

podświetlona pośrodku w białej linii. (Rysunek 4.7)

LINGUA
Italiano
English
Français
Deutsch
Español

RYS. 4.7

8.9.3 Jednostki miary

Na tym ekranie można wybrać jednostkę pomiarową:

- prędkość chwilowa,
- średnia prędkość,
- średnie zużycie,
- dystans podróży,
- dystans całkowity.

Użyj przycisków " GÓRA" i " DÓŁ", aby przewijać dostępne pozycje. Wybrana

wartość jest podświetlona pośrodku w białej linii. (Rysunek 4.8)

UNITÀ
Km
Miglia
Indietro

RYS. 4.8

8.9.4 Waga

Na tym ekranie można ustawić wagę ciała w zakresie od 50 do 150 kg. Ustawienie to nie jest konieczne do prawidłowego działania roweru. Wartość ta służy jedynie do rzetelnego obliczenia ilości zużytych kalorii.

Użyj przycisków w górę i w dół, aby przewijać dostępne pozycje. Wybrana wartość jest podświetlona pośrodku w białej linii. (Rysunek 4.9)

PESO
68
69
70
71
72

RYS. 4.9

8.9.5 Płeć

Na tym ekranie możesz ustawić swoją płeć. Ustawienie to nie jest konieczne do prawidłowego działania roweru. Wartość ta służy jedynie do rzetelnego obliczenia ilości zużytych kalorii.

Użyj przycisków w górę i w dół, aby przewijać dostępne pozycje. Wybrana wartość jest podświetlona pośrodku w białej linii. (Rysunek 4.10)

SESSO
Maschio
Femmina
Indietro

RYS. 4.10

3.10. KOD BŁĘDU

W przypadku wystąpienia usterki, system sygnalizuje użytkownikowi problem poprzez wyświetlenie ikony ostrzegawczej połączonej z 4-znakowym kodem, który umożliwia zidentyfikowanie rodzaju usterki.

W zależności od rodzaju usterki system może uniemożliwić uruchomienie silnika lub działać ze zmniejszoną mocą.

W przypadku wskazania "fare richiesta di assistenza/wezwanie do serwisu", wymagany jest serwis OLI eBike Systems.

OPIS KODU USTERKI

0001	PROBLEM KOMUNIKACJI Z AKUMULATOREM. DANE O STANIE AKUMULATORA MOGĄ BYĆ WYŚWIETLANE NIEPRAWIDŁOWO. SPRAWDZIĆ, CZY OKABLOWANIE I STYKI AKUMULATORA SĄ PRAWIDŁOWO PODŁĄCZONE I NIEUSZKODZONE.
0101	PROBLEM Z KOMUNIKACJĄ MIĘDZY NAPĘDEM A HMI. SPRAWDZIĆ, CZY OKABLOWANIE JEST PRAWIDŁOWO PODŁĄCZONE I NIEUSZKODZONE.
0104	NIE WYKRYTO CZUJNIKA PRĘDKOŚCI. SPRAWDZIĆ, CZY USTAWIENIE MAGNESU I CZUJNIKA PRĘDKOŚCI JEST PRAWIDŁOWE. SPRAWDZIĆ, CZY CZUJNIK PRĘDKOŚCI JEST PRAWIDŁOWO ZAINSTALOWANY I PODŁĄCZONY.
0105	NIEZGODNY SYGNAŁ PRZETWORNIKA MOMENTU OBROTOWEGO. SYGNAŁ PRZETWORNIKA MOMENTU OBROTOWEGO JEST BŁĘDNY. PRACA PRZY ZMNIEJSZONEJ MOCY.
0106	NIEPRAWIDŁOWE USTAWIENIE PRZETWORNIKA MOMENTU OBROTOWEGO. SYGNAŁ PRZETWORNIKA MOMENTU OBROTOWEGO JEST BŁĘDNY.
0801	BŁĄD CZUJNIKÓW OBROTÓW SILNIKA.
0802	BŁĄD CZUJNIKÓW OBROTU PEDAŁU.
0804	NADMIERNA TEMPERATURA NAPĘDU. CZUJNIK TEMPERATURY WYKRYŁ TEMPERATURĘ WYŻSZĄ NIŻ PRÓG ZAGROŻENIA.
0805	NADMIERNA TEMPERATURA SILNIKA. SILNIK OSIĄGNAŁ TEMPERATURĘ POWYŻEJ PROGU ZAGROŻENIA.
0806	NIEZGODNOŚĆ NAPIĘCIA MAGISTRALI PERYFERYJNEJ.
808	ZABLOKOWANY WIRNIK. SILNIK NIE MÓGŁ SIĘ URUCHOMIĆ Z POWODU BLOKADY MECHANICZNEJ LUB PROBLEMU Z WEWNĘTRZNYM OKABLOWANIEM JEDNOSTKI NAPĘDOWEJ.
0809	NAPIĘCIE AKUMULATORA JEST WYŻSZE NIŻ MAKSYMALNE DOPUSZCZALNE.
0810	NIEZGODNY SYGNAŁ Z CZUJNIKA PRĄDU.
0811	FALOWNIK WYKRYŁ NADMIAR PRĄDU.
1101	SPRAWDŹ, CZY OKABLOWANIE JEST PRAWIDŁOWO PODŁĄCZONE I NIENARUSZONE.
1102	PRZYCISK NA PANELU JEST ZABLOKOWANY W POZYCJI WCIŚNIĘTEJ.

Wyświetlanie błędów

W przypadku wystąpienia nieprawidłowości, system sygnalizuje użytkownikowi problem poprzez wyświetlenie ikony ostrzegawczej wraz z 4-znakowym kodem, który umożliwia zidentyfikowanie rodzaju problemu.

UWAGA: W zależności od rodzaju usterki, w celu zapewnienia bezpieczeństwa, system może uniemożliwić uruchomienie silnika lub pracować w trybie bezpieczeństwa ze zmniejszoną mocą.

3.10.1. Rozwiązywanie problemów

PROBLEM	PRZYCZYNA/ROZWIĄZANIE
SYSTEM NIE WŁĄCZA SIĘ	SPRAWDZIĆ, CZY AKUMULATOR JEST PRAWIDŁOWO WŁOŻONY I CZY JEST NAŁADOWANY.
WSPOMAGANIE NIE JEST AKTYWOWANE	SPRAWDZIĆ, CZY WYBRANY POZIOM WSPOMAGANIA JEST WIĘKSZY NIŻ 0 ORAZ CZY POZIOM NAŁADOWANIA AKUMULATORA JEST WYSTARCZAJĄCY.
NA WYŚWIETLACZU POJAWIA SIĘ KOMUNIKAT O BŁĘDZIE	SYSTEM WYKRYŁ USTERKĘ. W ZALEŻNOŚCI OD RODZAJU USTERKI SILNIK MOŻE ZOSTAĆ WYŁĄCZONY LUB PRACOWAĆ Z OBNIŻONĄ MOCĄ. WIĘCEJ INFORMACJI NA TEN TEMAT ZNAJDUJE SIĘ W ROZDZIALE 3.10.
SZYBA WYŚWIETLACZA JEST ZAPAROWANA	PRZY NAGŁYCH ZMIANACH WARUNKÓW OTOCZENIA, WEWNĄTRZ SZYBY MOŻE TWORZYĆ SIĘ KONDENSACJA PARY WODNEJ. KONDENSACJA ZNIKNIE, GDY TEMPERATURA SIĘ USTABILIZUJE.

3.11 Akumulator

Rower zapewnia wspomaganie pedałowania za pomocą silnika elektrycznego zasilanego z akumulatora umieszczonego w rurze dolnej konstrukcji ramy (Rysunek 6).

3.11.1 Poziom naładowania akumulatora

Poziom naładowania akumulatora można sprawdzić bezpośrednio na wyświetlaczu zarządzania systemem wspomagania.

Jeśli akumulator zostanie wyjęty z roweru lub jeśli chcesz sprawdzić stan naładowania bez włączania systemu wspomagania, na spodzie akumulatora znajduje się przycisk (symbol I - rys. 6), który umożliwi wyświetlenie stanu naładowania przy pomocy 5 diod LED (symbol L - rys. 6).



RYS.6

3.11.2 Wymowanie / wkładanie akumulatora

Aby wyjąć akumulator, upewnij się, że system wspomagania jest wyłączony i wykonaj następujące czynności:

1. Włóż kluczyk blokady/zwalniania akumulatora do zamka akumulatora znajdującego się w lewym górnym rogu ramy, w pobliżu kierownicy i przekręć kluczyk w kierunku przeciwnym do ruchu wskazówek zegara (symbol M - Rysunek 7);
2. Trzymając przekręcony kluczyk, odpiąć akumulator i podnieść go (symbol 2 - Rysunek 7).
3. Wyjąć całkowicie akumulator, uważając, aby nie uderzyć w ramę.



RYS.7

Aby włożyć akumulator, należy postępować w następujący sposób:

1. Procedura ta musi być przeprowadzona bez kluczyka, należy go wyjąć, jeśli jest włożony.
2. Ustawić akumulator nad ukośną rurą ramy, dopasowując najpierw złącze elektryczne (symbol N - Rysunek 8).
3. Ostrożnie wsuń akumulator do ramy, aż zatrzaśnie się blokada. Akumulator jest teraz automatycznie zablokowany.



RYS. 8

3.11.3 Ładowanie akumulatora

Naładowanie akumulatora roweru ze wspomaganiem pedałowania można wykonać tylko poprzez wyjęcie akumulatora.

Aby naładować akumulator, należy wykonać następujące czynności:

1. Wyłączyć system wspomagania pedałowania za pomocą przycisku "MODE" (symbol H na Rysunku 5);
2. Wyjąć akumulator;
3. Podłączyć dostarczoną ładowarkę do gniazda w dolnej części akumulatora;
4. Podłączyć ładowarkę do gniazdko sieciowego (230 V / 50 Hz) i ładować akumulator przez wymagany czas.

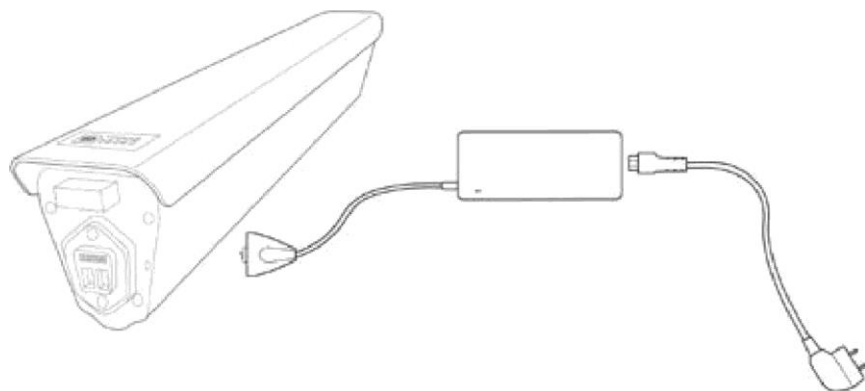

RYS. 9



UWAGA

ŁADOWARKA

Zawsze najpierw należy podłączyć wtyczkę do akumulatora, a następnie ładowarkę do gniazdko elektrycznego.

3.11.4 Rozwiązywanie problemów

PROBLEM	PRZYCZYNA/ROZWIĄZANIE
System nie włącza się	Sprawdź, czy akumulator jest naładowany.
PROBLEM	PRZYCZYNA/ROZWIĄZANIE
Wspomaganie pedałowania nie jest aktywowane	Sprawdź, czy poziom naładowania akumulatora jest wystarczający.



UWAGA

ROZWIĄZYWANIE PROBLEMÓW

Jeśli system wspomagania pedałowania nie działa pomimo naładowania akumulatora, należy skontaktować się z autoryzowanym sprzedawcą.

3.12 Światła przednie i tylne

Dwa światła, jedno przednie i jedno tylne, są zamontowane w celu zapewnienia widoczności zarówno w dzień, jak i w nocy. Są one aktywowane przez urządzenie sterujące systemu wspomagania podczas użytkowania roweru ze wspomaganiem pedałowania.



RYS. 10



RYS. 11

3.13 Amortyzacja przednia

Rower ze wspomaganiem pedałowania wyposażony jest w system przedniej amortyzacji w celu tłumienia drgań spowodowanych nierównościami drogi. Amortyzator jest regulowany za pomocą specjalnych regulatorów umieszczonych w górnej części widelca.

Niebieskie pokrętko umieszczone na prawej goleni (symbol O - Rys. 12), pozwala na zablokowanie kompresji, efektywnie przekształcając zawieszenie z amortyzowanego w sztywne.

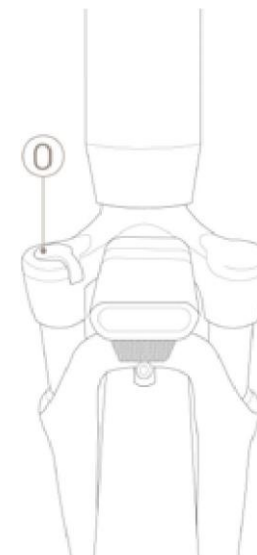

RYS. 12

4. WARUNKI UŻYTKOWANIA I PRZEZNACZENIE

4.1 Użytkowanie zgodne z przeznaczeniem

Rower ze wspomaganie pedałowania został zaprojektowany i skonstruowany do użytku na zewnątrz, na drogach oraz w miejscach prywatnych lub publicznych. W szczególności komponenty i konstrukcja roweru pozwalają na jazdę po asfalcie lub podobnych powierzchniach bez większych nierówności.

Wszelkie zmiany stanu konstrukcji mogą niekorzystnie wpływać na zachowanie, bezpieczeństwo i stabilność roweru i mogą prowadzić do wypadku.

Inne sposoby użytkowania lub wykraczające poza zakres użytkowania zgodnego z przeznaczeniem nie są zgodne z przeznaczeniem i producent nie ponosi odpowiedzialności za powstałe z tego tytułu szkody.

4.2 Warunki użytkowania

Rower ze wspomaganie pedałowania nie powinien być używany na zewnątrz przy niekorzystnych warunkach pogodowych (ulewny deszcz, grad, śnieg, silny wiatr itp.):

- Maksymalna dopuszczalna temperatura: +40 °C
- Minimalna dopuszczalna temperatura: 0 °C
- Maksymalna dopuszczalna wilgotność: 70 %

Teren do jazdy powinien być utwardzony i niezbyt wyboisty.

Ponadto miejsce użytkowania powinno być oświetlone, zarówno światłem słonecznym, jak i sztucznym, w sposób zapewniający prawidłową widoczność trasy i elementów sterujących roweru (zalecane 300-500 luksów). Rower wyposażony jest w przednie białe światło i tylne światło czerwone.



UWAGA

ZAKAZANE TERENY UŻYTKOWANIA

Nie wolno używać roweru:

- w miejscach, gdzie istnieje ryzyko pożaru lub wybuchu;
- w środowiskach o atmosferze korozyjnej i/lub chemicznie aktywnej;
- w słabo oświetlonym otoczeniu;
- w zbyt trudnym terenie, biorąc pod uwagę właściwości osprzętu (rama, koła, itp.);
- w pomieszczeniach zamkniętych, jeżeli nie pozwalają one na bezpieczne użytkowanie;
- w wyjątkowo ciemnym otoczeniu.

4.3 Niewłaściwe użytkowanie i przeciwwskazania

Opisane poniżej działania, które oczywiście nie mogą objąć całego zakresu potencjalnych "nadużyć" związanych z użytkowaniem roweru ze wspomaganie pedałowania, należy uznać za bezwzględnie zabronione.



UWAGA

CZYNNOŚCI ZABRONIONE

Zabronione czynności powodują utratę gwarancji.

Producent zrzeka się wszelkiej odpowiedzialności za szkody materialne i osobowe powstałe w wyniku podjęcia niedozwolonych działań..



ZAGROŻENIE

ABSOLUTNIE ZABRONIONE JEST

- Jazda na rowerze ze wspomaganie pedałowania w celach innych niż te, dla których został on zbudowany, tj. dla zapewnienia przyjemności z jazdy.
- Jazda na rowerze w miejscach zagrożonych wybuchem.
- Jazda na rowerze w niekorzystnych warunkach atmosferycznych (ulewny deszcz, grad, śnieg, silny wiatr itp.).
- Przewożenie pasażera.
- Jazda na rowerze pod wpływem alkoholu lub narkotyków.
- Jazda na rowerze, jeżeli występuje nadmierne przeciążenie
- Ładowanie akumulatora w otoczeniu, które jest zbyt gorące lub nie ma wystarczającej wentylacji.
- Przykrywanie akumulatora podczas ładowania.
- Palenie lub używanie otwartego ognia w pobliżu miejsca ładowania.
- Przeprowadzanie wszelkich prac konserwacyjnych przy podłączonym akumulatorze.
- Używanie nieoryginalnych części zamiennych.
- Wkładanie kończyn lub palców pomiędzy ruchome części roweru.
- Używanie roweru ze wspomaganie pedałowania na utwardzonym lub nieutwardzonym terenie z większą ilością przeszkód niż pozwala na to rower.

5. PODNOSZENIE I TRANSPORT

5.1 Podnoszenie

Waga roweru ze wspomaganiem pedałowania E-EREBUS jest taka, że może być on podnoszony i przenoszony przez jedną osobę, nawet biorąc pod uwagę jego gabaryty.

Optymalnym rozwiązaniem jest chwycenie uchwytu kierownicy i tylnej części siodełka.



ZAGROŻENIE

OBRAŻENIA

- Podczas podnoszenia należy zachować szczególną ostrożność, aby uniknąć obrażeń ciała i szkód materialnych.
- Ta operacja musi być przeprowadzona przez silne osoby.

Producent nie ponosi odpowiedzialności za uszkodzenia spowodowane podnoszeniem i/lub transportem roweru po dostawie.

5.2 Transport

Aby zapewnić bezpieczny transport w samochodach dostawczych, należy zabezpieczyć rower przed przemieszczaniem się. Można to zapewnić poprzez przytwierdzenie roweru pasami lub linami mocującymi.

Mocowania powinny być zamontowane w taki sposób, aby nie uszkodziły ramy i innych części roweru.



ZAGROŻENIE

RYZIKO USZKODZENIA

- **ZAWSZE** przed każdą jazdą upewnij się, że śruby regulacyjne ramy i kierownicy są prawidłowo dokręcone.

Nieprzestrzeganie tego zalecenia może spowodować poważne obrażenia!

6. ROZRUCH

6.1 Ładowanie akumulatora

Przed pierwszym użyciem roweru akumulator musi być ładowany przez co najmniej 24 godziny za pomocą dołączonej ładowarki. Rower ze wspomagananiem pedałowania, model E-EREBUS, wyposażony jest w silnik elektryczny zasilany akumulatorem litowo-jonowym 36 V. Akumulator jest umieszczony w centralnej części ramy, w dolnej części ramy.

Średni czas ładowania waha się od 4 do 8 godzin.

Ładowanie może odbywać się w dobrze wentylowanym pomieszczeniu z akumulatorem zamontowanym na rowerze.

W celu naładowania akumulatora należy postępować jak opisano w punkcie 3.11.3.

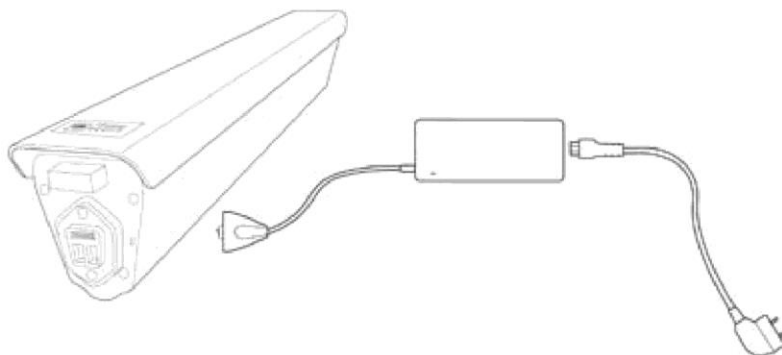

UWAGA

ŁADOWARKA

Zawsze najpierw należy podłączyć wtyczkę do akumulatora, a następnie ładowarkę do gniazdka



UWAGA

ŁADOWANIE AKUMULATORA

Nie wolno całkowicie rozładowywać akumulatora, aby zachować jego żywotność i uniknąć ryzyka uszkodzenia. Akumulator musi być doładowywany przynajmniej co 3 miesiące, nawet jeśli rower nie jest używany.

ŚRODKI OSTROŻNOŚCI PODCZAS ŁADOWANIA



- Zawsze podłączaj najpierw wtyczkę do akumulatora, a następnie wtyczkę do sieci elektrycznej.
- Po zakończeniu ładowania należy zawsze najpierw odłączyć wtyczkę od sieci elektrycznej, a następnie wtyczkę od akumulatora.
- Zawsze należy w pełni naładować akumulator.
- Należy zawsze używać oryginalnego zasilacza dostarczonego w zestawie.
- Nie należy pozostawiać akumulatora w stanie ładowania dłużej niż 8 godzin.
- Zawsze ładuj akumulator w przewiewnym miejscu.
- Nie należy ładować akumulatora w gorącym otoczeniu.
- Nie należy ładować akumulatora w pobliżu łatwopalnych cieczy.
- Podczas ładowania nie należy w żaden sposób przykrywać akumulatora.
- Jeśli z akumulatora wydobywa się nieprzyjemny zapach, natychmiast odłącz go od sieci i przewietrz pomieszczenie, nie dotykaj akumulatora.

6.2 Wstępne kontrole działania

Przed każdym użyciem rowerzysta musi upewnić się, że rower jest w dobrym stanie technicznym. Dlatego przed rozpoczęciem jazdy na rowerze ze wspomaganiem pedałowania należy przeprowadzić następujące kontrole.

6.2.1 Urządzenia sterujące

Sprawdzić sprawność i stan naładowania akumulatora. Użytkowanie w bardzo zimnym środowisku szybko pogarsza wydajność akumulatora. Sprawdzić napięcie i nasmarowanie łańcucha.

6.2.2 Koła

Sprawdzić ciśnienie powietrza w oponach. Sprawdzić stan zużycia bieżnika: nie powinno być nacięć, pęknięć, ciał obcych, nietypowych spęczeń, widocznych warstw lub innych uszkodzeń.



UWAGA

Nie pompować opon powyżej dopuszczalnej wartości podanej przez producenta na boku opony.

6.2.3 Układ hamulcowy

Przeprowadzić kontrolę wzrokową układu hamulcowego pod kątem uszkodzonych linek lub smarów na powierzchniach hamowania hamulców i obręczy kół. Sprawdzić działanie hamulców, wykonując próbę hamowania z małą prędkością w terenie wolnym od przeszkód, najpierw hamulcem tylnym, a następnie przednim. Sprawdzić skuteczność działania układu hamulcowego na równej drodze z małą prędkością.



UWAGA

WERYFIKACJA NEGATYWNA

Jeśli podczas kontroli wstępnych zostaną wykryte jakiegokolwiek usterki, a nawet pojedyncza kontrola nie zakończy się pomyślnie, NIE WOLNO JEŹDZIĆ NA ROWERZE ZE WSPOMAGANIEM PEDAŁOWANIA. Niezwłocznie podjąć wszelkie środki w celu przeprowadzenia prawidłowej naprawy i w razie potrzeby skontaktować się z autoryzowanym sprzedawcą lub serwisem.

6.2.4 Ustawienie ramy, kierownicy i siodełka

Sprawdź, czy rama, siodełko i kierownica są prawidłowo zamocowane i ustawione w najwygodniejszej dla rowerzysty pozycji, umożliwiającej pełną kontrolę nad rowerem. Jeśli tak nie jest, przed jazdą należy wyregulować siodełko i kierownicę. Dalsze informacje na temat regulacji znajdują się w rozdziale 2.6.

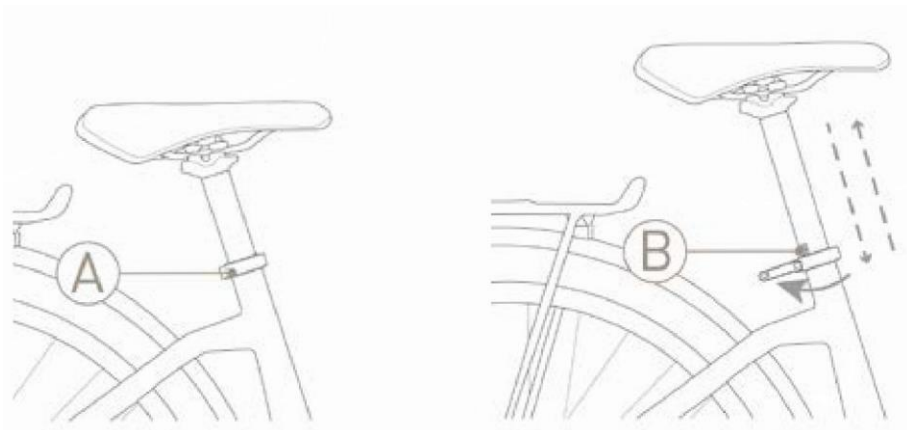

RYS. 1



WAŻNE OSTRZEŻENIE:
Sprawdzić, czy znak minimalnego
wsunięcia na sztycy (B) nie jest widoczny.



RAMA

Bezwzględnie zabrania się jazdy rowerem bez odpowiedniego zamocowania wszystkich złożonych części roweru oraz bez przyjęcia wygodnej i bezpiecznej pozycji do jazdy.

6.2.5 Regulacja hamulców

Przed rozpoczęciem użytkowania roweru ze wspomaganiem pedałowania należy wyregulować pozycję dźwigni hamulca na kierownicy tak, aby podczas hamowania uzyskać wygodny i pewny chwyt dźwigni i uchwytu kierownicy. Poluzować śrubę (symbol P - Rysunek 13) i ustawić dźwignię hamulca w żądanej pozycji. Przed jazdą na rowerze ze wspomaganiem pedałowania należy upewnić się, że śruba jest prawidłowo dokręcona.

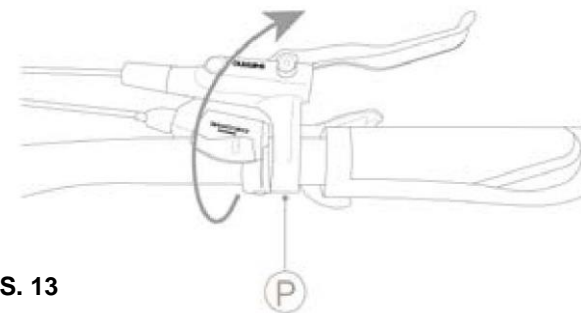

RYS. 13

6.2.6 Regulacja amortyzacji

Należy wyregulować amortyzację, aby rower był bardziej komfortowy. W zależności od trasy, możliwe jest, poprzez przekręcenie niebieskiego pokrętki umieszczonego na prawej goleniu (symbol O - Rysunek 12), zablokowanie kompresji, co skutecznie zmienia właściwości amortyzujące widelca na sztywne.

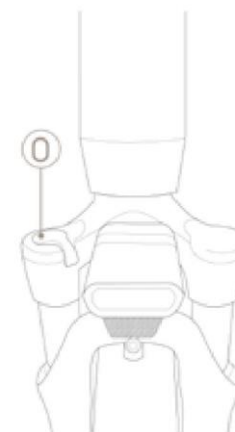

RYS. 12

6.2.7 Działanie świateł

Przed rozpoczęciem użytkowania roweru ze wspomaganiem pedałowania należy sprawdzić działanie przednich i tylnych świateł (Rys. 10-11), naciskając przycisk włączania/wyłączania na wyświetlaczu. Dalsze informacje znajdują się w pkt 3.9.



RYS.10



RYS. 11



ZAGROŻENIE

REGULACJE

Bezwzględnie zabrania się regulowania osprzętu roweru, chyba że posiada się odpowiednie doświadczenie i przeszkolenie. Nieprawidłowe ustawienie może prowadzić do poważnych obrażeń. Dlatego, jeśli nie jesteś w stanie ustawić tych parametrów, zwróć się do specjalisty.

Producent nie ponosi odpowiedzialności za wypadki wynikające z nieprawidłowego wyregulowania roweru.

7. UŻYTKOWANIE ROWERU

Rower ze wspomaganiami pedałowania został zaprojektowany i zbudowany do użytku na otwartych przestrzeniach, o nawierzchni asfaltowej lub podobnej, do użytku rekreacyjnego.

- Zabronione jest przewożenie pasażera.
- Rower może być używany tylko przez dorosłych i doświadczonych młodych ludzi.
- Kobiety w ciąży nie mogą korzystać z roweru.
- Nie spożywać alkoholu ani narkotyków przed jazdą na rowerze.
- Nie należy oczekiwać od roweru większych osiągnięć niż te, do których został zaprojektowany.
- Rower należy użytkować wyłącznie w sposób i zgodnie z przeznaczeniem opisanym w niniejszej instrukcji.
- Nigdy nie należy jeździć na rowerze ze zdemontowanymi częściami.
- Nie wolno użytkować roweru na bardzo mokrych, oblodzonych lub śliskich powierzchniach.
- Należy unikać bardzo nierównych powierzchni i przeszkód.
- Jeździć trzymając obie ręce na kierownicy.
- Wymienić zużyte i/lub uszkodzone części. W razie potrzeby należy oddać rower do kontroli przez autoryzowany serwis.

Przed wyruszeniem w drogę należy przeprowadzić wszystkie kontrole wymienione w poprzednim rozdziale i zawsze zachować koncentrację podczas jazdy, dla bezpieczeństwa własnego i innych.



ZAGROŻENIE

ZAGROŻENIE WYPADKAMI

- **Sprawdź, czy wszystkie elementy sterujące są w pełni sprawne.**
- **Należy zawsze przestrzegać przepisów kodeksu drogowego.**
- **Stosować odpowiednie wyposażenie ochronne (kask itp.).**

7.1 Jazda rowerem

Przed użyciem roweru w miejscach otwartych dla ruchu drogowego należy zapoznać się z jego sposobem funkcjonowania. Pierwsze przejażdżki powinny odbywać się na terenach prywatnych, z dala od ruchu ulicznego, innych rowerzystów i wszelkiego rodzaju przeszkód.

Kierujący musi dostosować prędkość jazdy roweru do warunków drogowych oraz obecności innych pojazdów lub pieszych. Należy utrzymywać umiarkowaną prędkość, szczególnie podczas pokonywania łuków (im mniejszy promień łuku, tym mniejsza prędkość). Gdy rowerzysta przestaje pedałowac lub prędkość osiąga 25 km/h, silnik elektryczny nie zapewnia już żadnego wsparcia, a rower jest całkowicie kontrolowany za pomocą pedałów.

Przed jazdą z dużą prędkością należy nabrac doświadczenia w jeździe na rowerze ze wspomaganie pedałowania. Jeśli nie chcesz używać silnika, po prostu wyjmij akumulator lub ustaw najniższy poziom wspomagania.

7.2 Hamowanie

Aby zminimalizować drogę hamowania, należy przerwać pedałowanie, a następnie stopniowo zwiększać siłę hamowania, aby uniknąć destabilizacji roweru.

Zachęcamy do korzystania z tylnego hamulca podczas hamowania, aby zapewnić stabilizację roweru.



UWAGA

ZACHOWANIE PODCZAS JAZDY

Nadmierna siła hamowania może wywołać niebezpieczne zdarzenia, takie jak blokada kół lub wywrócenie się roweru. Hamowanie na zakrętach jest bardzo niebezpieczne: można stracić panowanie nad rowerem.

7.3 Parkowanie roweru

Rower nie jest wyposażony w samodzielną podpórkę, dlatego przed zejściem z roweru należy sprawdzić, czy rower ze wspomaganie pedałowania stoi na twardym podłożu i zachowuje stabilną pozycję.

Rower musi być zaparkowany na przewidzianych do tego celu miejscach parkingowych i w żadnym wypadku nie może utrudniać przejścia, wyjść ewakuacyjnych, tablic rozdzielczych i stanowisk przeciwpożarowych.

8. KONSERWACJA

8.1 Informacje ogólne



NIEBEZPIECZEŃSTWO WYPADKÓW

Podczas wszystkich prac konserwacyjnych należy przestrzegać odpowiednich środków bezpieczeństwa. Wszelkie prace konserwacyjne należy przeprowadzać przy odłączonym akumulatorze oraz rowerze stojącym stabilnie na odpowiedniej podpórce.

ZAGROŻENIE

W celu utrzymania pełnej funkcjonalności roweru elektrycznego przez długi okres czasu, konserwacja musi być przeprowadzana zgodnie z zaleceniami, prawidłowo i profesjonalnie.

Po każdej rutynowej konserwacji należy sprawdzić, czy wszystkie elementy sterujące działają prawidłowo.

8.2 Konserwacja i codzienne kontrole

8.2.1 Sprawdzanie tabliczek i piktogramów

Sprawdzić czytelność i obecność oznakowania CE oraz naklejek ostrzegawczych na rowerze.

8.2.2 Kontrola kół

Za pomocą wentyla sprawdzić ciśnienie w oponach przy użyciu kompresora z manometrem lub pompki. Sprawdzić stan bieżnika, obręczy i mocowania koła na piastach. Jeśli opony wymagają wymiany, należy zlecić ją autoryzowanemu sprzedawcy lub wykwalifikowanemu specjalście od opon.



UWAGA

Nie pompować opon powyżej dopuszczalnej wartości podanej przez producenta na boku opony.

8.2.3 Kontrola działania hamulców

Hamulce muszą być wyregulowane tak, aby zapewnić skuteczne hamowanie, a jednocześnie dźwignie muszą mieć odpowiedni skok, aby umożliwić dostosowanie hamowania, tzn. hamulce nie mogą być zbyt luźne ani zbyt napięte.

Sprawdzić, czy tarcze i klocki hamulcowe nie są zanieczyszczone olejem lub smarem. Sprawdzić skuteczność działania układu hamulcowego na równym podłożu i przy małych prędkościach. Co roku sprawdzać zużycie klocków hamulcowych przez osobę upoważnioną.

Precyzyjna regulacja hamulców

Hamulce mogą być regulowane wyłącznie przez autoryzowany serwis.

8.3 Cotygodniowa konserwacja i kontrole

8.3.1 Mycie i czyszczenie

Czyszczenie roweru to nie tylko kwestia estetyki, ale także możliwość natychmiastowego wykrycia ewentualnych usterek.

Aby nie uszkodzić ani nie zakłócić działania różnych elementów, zwłaszcza elektrycznych, czyszczenie należy przeprowadzać z zachowaniem pewnych środków ostrożności. Bezwzględnie zabrania się kierowania strumienia wody pod ciśnieniem na części elektryczne, silnik i akumulator, w przypadku których zalecamy mycie gąbką.

Przed uruchomieniem roweru należy go całkowicie osuszyć sprężonym powietrzem pod niskim ciśnieniem i sprawdzić, czy na elementach elektrycznych nie pozostały resztki wilgoci.

8.3.2 Smarowanie i kontrola napięcia łańcucha

Ważne jest, aby okresowo czyścić i smarować łańcuch, w celu uniknięcia korozji spowodowanej czynnikami atmosferycznymi.

1. Oczyszczyć szmatką całą długość ogniów.
2. Spryskać wszystkie ogniwa smarem w sprayu do łańcuchów.

Sprawdzić prawidłowe napięcie łańcucha ustawiając przerzutkę w dwóch różnych pozycjach końcowych dopuszczonych przez zestaw zębatek.



Należy bardzo uważać, aby smar nie dostał się na hamulce lub opony roweru. Może to prowadzić do poważnych obrażeń!

8.3.3 Kontrola ramy i śrub

Rama roweru i spawy muszą być wolne od widocznych wad: pęknięć, odkształceń, przecięcia, korozji itp. Należy upewnić się, że wszystkie śruby mocujące są dobrze dokręcone.

8.4 Miesięczne przeglądy i kontrole

8.4.1 Kontrola obwodów elektrycznych i podzespołów

Sprawdzić stan i zamocowanie przewodów akumulatora: powłoki przewodów elektrycznych muszą być w dobrym stanie, a zaciski muszą być dobrze dokręcone, nie skorodowane i pokryte smarem izolacyjnym.

Sprawdzić, czy wszystkie żarówki i wskaźniki świecą się prawidłowo.

8.4.1 Kontrola i regulacja przerzutki tylnej

Regulacja dolnego i górnego ogranicznika przerzutki: Przekręcić dwie śruby (symbol Q-R - Rysunek 14) tak, aby łańcuch nie spadał z zębatek. Przerzutka powinna znajdować się w jednej linii zarówno z największą jak i najmniejszą zębatką. (patrz Rysunek 15)

Regulacja dolnej granicy

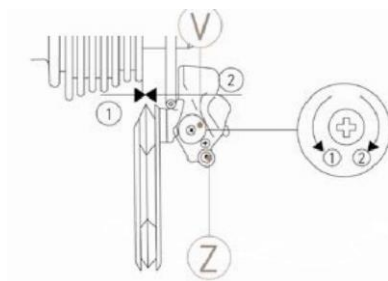

RYS. 14

Regulacja górnej granicy

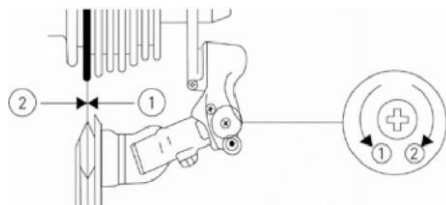

RYS. 15

Wyregulować naciąg linki przekręcając odpowiednio baryłkę, tak aby przerzutka tylna natychmiast reagowała na sterowanie manetką przy kierownicy. (Rysunek 16)

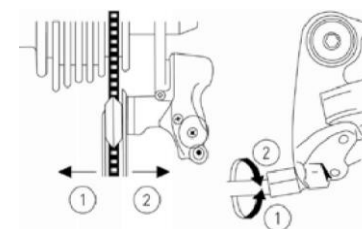

RYS. 16

Aby zapobiec uszkodzeniu przerzutki, zaleca się nie wywierać zbyt dużego nacisku na pedały podczas zmiany biegów. Dlatego należy unikać zmiany biegów podczas mocnego pedałowania.

9. POMOC TECHNICZNA I CZĘŚCI ZAMIENNE

Jeśli wymagana jest pomoc techniczna, należy skontaktować się z autoryzowanym sprzedawcą.
W przypadku montażu nieoryginalnych części następuje utrata gwarancji!



UWAGA

ORYGINALNE CZĘŚCI ZAMIENNE

Producent nie ponosi odpowiedzialności za szkody wszelkiego rodzaju, powstałe w wyniku zastosowania nieoryginalnych części zamiennych.

10. PRZECHOWYWANIE

Jeżeli rower ze wspomaganiem pedałowania ma być przechowywany przez dłuższy czas beczynnie, należy wykonać następujące czynności:

- Konserwację należy przeprowadzać w suchym i wentylowanym miejscu.
- Przeprowadzić ogólne czyszczenie roweru.
- Wyjąć akumulator z obudowy i przechowywać go w odpowiednim miejscu (w pełni naładowany i regularnie ładowany).
- Postawić rower na odpowiednim stojaku.
- Chronić odsłonięte styki elektryczne za pomocą produktów przeciwutleniających.
- Nasmarować wszystkie powierzchnie, które nie są zabezpieczone farbą lub powłoką antykorozyjną.

11. UTYLIZACJA CZĘŚCI SKŁADOWYCH I ELEMENTÓW WYPOSAŻENIA



UTYLIZACJA MATERIAŁÓW

Utylizację opakowań, odpadów, wymienionych części oraz całego roweru ze wspomaganie pedałowania po zakończeniu jego eksploatacji należy przeprowadzać w sposób przyjazny dla środowiska, unikając zanieczyszczenia gleby, wody i powietrza oraz w każdym przypadku zgodnie z odpowiednimi przepisami krajowymi i lokalnymi.

Wytyczne dotyczące przetwarzania odpadów:

- Materiały metalowe, aluminium, miedź: są to materiały nadające się do recyklingu, które należy dostarczyć do autoryzowanego punktu zbiórki.
- Materiały plastikowe, włókno szklane, uszczelki, opony: są to materiały, które należy oddać na wysypisko lub do autoryzowanego centrum recyklingu.
- Akumulatory należy oddawać do autoryzowanych punktów utylizacji.

Posortować materiały zgodnie z ich charakterem i zlecić utylizację wyspecjalizowanym firmom, zgodnie z wymogami prawnymi.

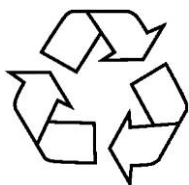

12. WARUNKI GWARANCJI

Firma MBM srl gwarantuje, że jej rowery są wolne od wszelkich wad produkcyjnych i wykonawczych. Niniejsza gwarancja obejmuje naprawę lub wymianę każdej części uznanej za wadliwą, z zastrzeżeniem następujących warunków.

ZASADY I WARUNKI

• Okres gwarancji: Rower ze wspomaganiem pedałowania objęty jest 24-miesięczną gwarancją na części mechaniczne i elektryczne, z wyjątkiem akumulatorów i wszystkich elementów podlegających zużyciu. Akumulatory objęte są warunkową gwarancją na okres 24 miesięcy i ograniczone są do prawidłowego użytkowania:

- pierwsze 6 miesięcy 100% zwrotu kosztów
- Od 7 do 12 miesiąca 50% zwrotu kosztów;
- od 13. do 24. miesiąca 25% zwrotu kosztów;

Producent nie ponosi odpowiedzialności za szkody powstałe w wyniku rozładowania akumulatora poniżej dopuszczalnego poziomu.

- Aby niniejsza gwarancja była ważna, formularz online, dostępny za pomocą kodu QR lub poprzez bezpośrednie połączenie ze stroną internetową warranty.ciclimbm.it, musi zostać wypełniony najpóźniej 15 dni od daty zakupu roweru. Wymagany jest numer seryjny (rys. 17) i zdjęcie dowodu zakupu od autoryzowanego sprzedawcy. Numer seryjny jest naniesiony na tabliczce przymocowanej do rury podsiodłowej roweru i wygrawerowany na tabliczce silnika.
- Reklamacje należy składać za pośrednictwem oficjalnego sprzedawcy, przedstawiając oryginalny dokument zakupu (paragon lub fakturę) oraz wydruk potwierdzenia aktywacji gwarancji, który otrzymasz pocztą elektroniczną po wypełnieniu formularza online.
- Gwarancja przewiduje bezpłatną wymianę wszystkich wadliwych lub przedwcześnie zużytych części, pod warunkiem, że spełnione zostały wszystkie wymagania i nie ma dowodów na niewłaściwe użytkowanie roweru. Zobowiązania producenta ograniczają się do wymiany wadliwych części.
- Ostatecznie nasz Dział Techniczny zdecyduje, czy wadliwa część lub rower podlega warunkom gwarancji.
- Niniejsza gwarancja nie obejmuje w żaden sposób wymiany części zużytych w wyniku normalnego użytkowania roweru.

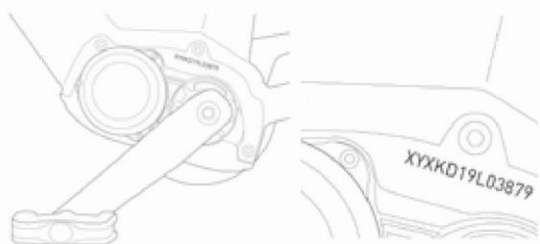

RYS. 17



**ZESKANUJ KOD ABY
AKTYWOWAĆ
GWARANCJĘ**

WYŁĄCZENIA

Normalne zużywanie się części, takich jak opony, łańcuchy, hamulce, linki i zębatki w sytuacjach, w których nie występują żadne wady materiałowe.

- Rowery serwisowane przez nieautoryzowanego dystrybutora MBM.
- Modyfikacje oryginalnego opakowania.
- Wykorzystywanie roweru do nietypowych działań, takich jak współzawodnictwo i/lub działalność komercyjna, lub do celów innych niż te, do których rower został zaprojektowany.
- Uszkodzenia spowodowane nieprzestrzeganiem instrukcji obsługi.
- Uszkodzenia lakieru lub kleiny powstałe w wyniku ekspozycji roweru lub użytkowania go w trudnych warunkach i klimacie.
- Koszty robocizny przy wymianie części.
- Koszty transportu.

Z wyjątkiem przypadków określonych w niniejszej gwarancji i z zastrzeżeniem wszystkich innych gwarancji, firma MBM oraz jej pracownicy i przedstawiciele nie ponoszą odpowiedzialności za straty lub szkody jakiegokolwiek rodzaju (w tym przypadkowe lub wynikowe straty lub szkody spowodowane zaniedbaniem lub niedotrzymaniem warunków) wynikające z lub związane z jakimkolwiek rowerem MBM.

1. Gwarant zapewnia dobrą jakość i sprawne działanie roweru, na który wydana została niniejsza gwarancja i odpowiada jedynie za ukryte wady materiałowe. Sprzedawca jest zobowiązany wydać kupującemu rower pełnowartościowy, nadający się do natychmiastowej eksploatacji. Wyjątek stanowi zakup przez Internet (punkt. 25)
2. Okres gwarancji roweru wynosi 24 miesiące i jest liczony od daty zakupu potwierdzonej na dołączonym do roweru dokumencie sprzedaż (paragon/faktura) oraz umieszczonej w załączonej do niego karcie gwarancyjnej. Okres gwarancyjny dla akumulatorów/baterii rowerów elektrycznych wynosi 12 miesięcy i jest liczony od daty zakupu umieszczonej na dowodzie zakupu (paragon/faktura) lub/i potwierdzonej przez punkt sprzedaży w dniu zakupu roweru wpisem w dołączonej karcie gwarancyjnej. W przypadku zakupu przez Internet za datę zakupu przyjmuje się datę zamieszczoną na dowodzie zakupu
3. Warunkiem obowiązywania dwuletniej gwarancji jest dokonanie pierwszego płatnego przeglądu okresowego roweru w miejscu zakupu lub autoryzowanym punkcie sprzedaży MEDIA EXPERT (TERG S.A.) w terminie 30 dni od daty zakupu, co potwierdza się wpisem w karcie gwarancyjnej. Rower wspomagany elektrycznie powinien być sprawdzany przez profesjonalistów co 12 miesięcy, natomiast w przypadkach intensywnego użytkowania przeglądy powinny być wykonywane zgodnie z instrukcją obsługi roweru i jego komponentów, co musi być potwierdzone każdorazowo wpisem w karcie gwarancyjnej. Regularne przeglądy mają znaczący wpływ na żywotność i dalszą eksploatację roweru
4. Gwarancja nie obejmuje: regulacji roweru, dokręcenia połączeń śrubowych (centrowanie kół, likwidacja luzów w połączeniach śrubowych, piastach i pedałach), naturalnego zużycia materiałów w czasie eksploatacji, takich jak: opony, dętki, siodła, żarówki, okładziny hamulcowe, łańcuch, linki, wielotryby, tarcze zębate, wahacze, amortyzatory itp.
5. Gwarancja nie obejmuje użycia roweru w sytuacjach nietypowych, w zawodach i/lub w celach komercyjnych (w tym najmu), w celu innym niż ten, do którego rower został zaprojektowany lub w sytuacjach w sposób jednoznaczny wykluczonych w instrukcji.
6. Użytkownik powinien dokonać czynności obsługowych, regulacyjnych i konserwujących zgodnie z instrukcją obsługi lub zlecić ich odpłatne wykonanie specjalistycznemu serwisowi rowerowemu - w przeciwnym razie gwarancja traci ważność.
7. Gwarancji nie podlegają uszkodzenia mechaniczne i chemiczne oraz inne (m.in.: termiczne/atmosferyczne/transportowe), powstałe na skutek niewłaściwego lub niezgodnego z instrukcją obsługi użytkownika, konserwowania, przechowywania i transportowania roweru.
8. Reklamacje należy składać w autoryzowanym punkcie serwisowym lub w miejscu zakupu, dostarczając do tego miejsca czysty rower wraz ze wszystkim akcesoriami pierwotnie z nim zakupionymi tj. ładowarką, kluczami, wyświetlaczem (o ile dotyczy) itp. Punkt napraw ma prawo odmówić przyjęcia do naprawy brudnego roweru.
9. Reklamowany rower powinien być pozbawiony zamontowanych dodatkowych akcesoriów, które nie są fabryczną częścią roweru. Niesprawny, reklamowany rower musi być dostarczony do punktu serwisowego w stanie w jakim uległ uszkodzeniu

10. W ramach gwarancji reklamującemu przysługuje prawo do usunięcia wad ukrytych roweru, niewidocznych przy odbiorze, ale wykrytych podczas eksploatacji lub wymiany towaru w przypadku nie dającej się usunąć wady lub ewentualnie bonifikaty cenowej, obiektywnie odpowiadającej obniżeniu wartości użytkowej roweru. Decyzja o przedmiocie sposobu usunięcia wad należy do Gwaranta.
11. Naprawa gwarancyjna nie obejmuje czynności przewidzianych w instrukcji, do których wykonania zobowiązany jest użytkownik we własnym zakresie i na własny koszt.
12. Gwarant w terminie 14 dni licząc od daty dostawy roweru do jego siedziby dokona oględzin przedmiotu reklamacji w celu oceny zasadności reklamacji i poinformuje Reklamującego o wyniku oględzin.
13. Uznane przez Gwaranta wady zostaną usunięte w terminie 14 dni od daty poinformowania Reklamującego o wynikach oględzin, o których mowa w pkt.12.
14. W wyjątkowych przypadkach np. konieczności sprawdzenia części zamiennych od producenta lub dostawcy/producenta komponentów termin naprawy może zostać wydłużony do 30 dni o czym Gwarant poinformuje Reklamującego.
15. W przypadku komponentów marek nie będących własnością producenta roweru, Gwarant decyduje o zasadności reklamacji po konsultacji autoryzowanym dystrybutorem producenta wspomnianych marek.
16. Koszt dostawy reklamowanego towaru do miejsca zakupu lub autoryzowanego punktu serwisowego ponosi Reklamujący.
17. Wymieniony wadliwy towar lub wymieniona wadliwa część staje się własnością Gwaranta.
18. Rower nie podlega zwrotowi lub wymianie na nowy, gdy wady są możliwe do usunięcia. W razie konieczności wymiany części, zapewnia się je w kolorach uniwersalnych.
19. Właściciel roweru traci uprawnienia do gwarancji w chwili wprowadzenia zmian konstrukcyjnych w rowerze i/lub podmiany podzespołów na inne niż te zgodne z pierwotną specyfikacją roweru.
20. Gwarant zastrzega sobie prawo do modyfikacji technicznej produktu wynikającej z postępu technicznego. W przypadku akcesoriów i wyposażenia w produkcie mogą zostać użyte lub wymienione komponenty tej samej klasy i jakości lub wyższej.
21. Gwarant nie ponosi odpowiedzialności za szkody spowodowane nieprzestrzeganiem instrukcji dotyczącej użytkowania produktu.
22. Niniejsza gwarancja obowiązuje na terenie Polski i udzielana jest na produkty nabyte na terytorium Polski.

23. Powyższa gwarancja nie wyłącza, nie ogranicza, ani nie zawiesza uprawnień kupującego wynikających z przepisów o rękojmi za wady rzeczy sprzedanej.

24. Czynności przedsprzedażowe, które jest zobowiązany wykonać sprzedawca, nie wchodzą w zakres napraw gwarancyjnych.

25. W przypadku zakupu przez Internet użytkownik dokonuje przygotowania roweru do użytkowania we własnym zakresie (na własny koszt), a następnie w terminie 30 dni od daty zakupu dokonuje pierwszego, płatnego przeglądu okresowego roweru w autoryzowanym punkcie sprzedaży MEDIA EXPERT (TERG S.A.) - jest to warunkiem zachowania gwarancji.

Informujemy, że: maksymalnie w ciągu 30 dni od daty zakupu wymagany jest odpłatny pierwszy przegląd okresowy w dowolnym punkcie serwisowym MEDIA EXPERT (TERG S.A.) na terenie całej Polski, co potwierdza się wpisem w karcie gwarancyjnej. Przegląd okresowy ma znaczący wpływ na dalszą eksploatację sprzętu.

W przypadku pytań lub problemów prosimy o kontakt z naszym serwisem:

www.bottari.pl / reklamacje@bottari.pl / tel. +46 858 28 93

Formularz zgłoszeniowy / kontaktowy www.bottari.pl/reklamacje-czesci-zamienne

ADNOTACJE SERWISOWE

Data zgłoszenia	Zakres naprawy	Data wykonania	Pieczętka

Data zgłoszenia	Zakres naprawy	Data wykonania	Pieczęć

Data zgłoszenia	Zakres naprawy	Data wykonania	Pieczęć

13. ZGODNOŚĆ

Rowery z napędem hybrydowym o maksymalnej prędkości wspomagania 25km/h spełniają wymagania:

- 2006/42/WE Dyrektywa Maszynowa
- 2014/30 / Dyrektywa kompatybilności elektromagnetycznej UE
- 2011/65/UE Dyrektywa Rohs

Rowery te są również zgodne z następującymi normami niezharmonizowanymi:

- Rowery elektryczne: EN 15194

Zwolnienie z odpowiedzialności

Zdecydowanie zalecamy, aby nie usuwać ani nie wymieniać żadnego oryginalnego wyposażenia ani nie modyfikować roweru w sposób, który mógłby zmienić jego konstrukcję i/lub funkcję. Takie modyfikacje mogą mieć poważny wpływ na prowadzenie, stabilność i inne aspekty roweru, czyniąc go niebezpiecznym. Usuwanie lub modyfikowanie części lub stosowanie nieoryginalnych urządzeń jako części zamiennych może spowodować, że rower nie będzie spełniał obowiązujących norm i przepisów. Aby zapewnić bezpieczeństwo, jakość i niezawodność, do napraw i wymiany należy używać wyłącznie części oryginalnych lub autoryzowanych części zamiennych firmy MBM.



M.B.M. Srl

Via Emilia Levante, 1671/73/75 | 47521 Cesena (FC)

Tel.: + 39 0547 -300364

Fax: +39 0547-304326

Email: info@mbmbike.it



W W W . M B M B I K E . I T