

Projektor DLP®

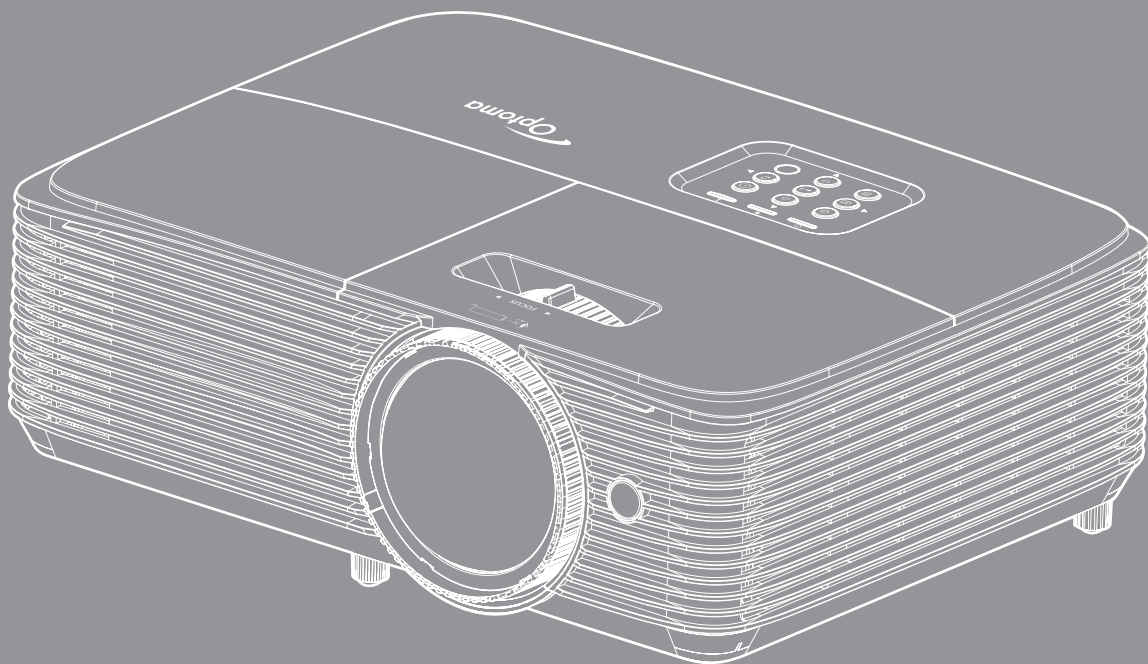

SPIS TREŚCI

BEZPIECZEŃSTWO	4
<i>Ważne instrukcje dotyczące bezpieczeństwa</i>	<i>4</i>
<i>Informacje dotyczące bezpieczeństwa 3D</i>	<i>5</i>
<i>Prawem autorskim.....</i>	<i>6</i>
<i>Wyłączenie odpowiedzialności.....</i>	<i>6</i>
<i>Rozpoznanie znaków towarowych</i>	<i>6</i>
<i>FCC</i>	<i>7</i>
<i>Deklaracja zgodności dla krajów UE</i>	<i>7</i>
<i>WEEE.....</i>	<i>7</i>
WPROWADZENIE	8
<i>Przegląd zawartości opakowania</i>	<i>8</i>
<i>Akcesoria standardowe</i>	<i>8</i>
<i>Akcesoria opcjonalne</i>	<i>8</i>
<i>Omówienie produktu.....</i>	<i>9</i>
<i>Przyłącza</i>	<i>10</i>
<i>Blok przycisków.....</i>	<i>12</i>
<i>Pilot 1.....</i>	<i>13</i>
<i>Pilot 2.....</i>	<i>14</i>
USTAWIENIE I INSTALACJA.....	15
<i>Instalacja projektora</i>	<i>15</i>
<i>Podłączanie źródeł sygnału do projektora.....</i>	<i>17</i>
<i>Regulacja projektowanego obrazu</i>	<i>20</i>
KORZYSTANIE Z PROJEKTORA.....	23
<i>Włączenie/wyłączenie zasilania projektora</i>	<i>23</i>
<i>Wybierz źródła wejścia</i>	<i>24</i>
<i>Nawigacja i funkcje menu.....</i>	<i>25</i>
<i>Drzewo menu ekranowego.....</i>	<i>27</i>
<i>Menu ustawień wyświetlanego obrazu</i>	<i>36</i>
<i>Menu Ekran 3D.....</i>	<i>38</i>
<i>Menu proporcje obrazu ekranu.....</i>	<i>39</i>
<i>Menu maski krawędzi ekranu</i>	<i>42</i>
<i>Menu powiększenia ekranu</i>	<i>42</i>
<i>Menu przesunięcia obrazu</i>	<i>42</i>
<i>Menu zniekształcenia trapezowego ekranu.....</i>	<i>42</i>
<i>Menu wyciszenia audio</i>	<i>42</i>
<i>Menu głośności audio.....</i>	<i>42</i>
<i>Menu Wejście audio/Mic.....</i>	<i>42</i>
<i>Menu konfiguracji projekcji</i>	<i>43</i>
<i>Menu typu ustawień ekranu.....</i>	<i>43</i>
<i>Menu ustawienia lampy.....</i>	<i>43</i>

<i>Menu ustawienia filtra</i>	43
<i>Menu ustawienia zasilacza</i>	43
<i>Menu Ustawienia Zabezpieczenia</i>	45
<i>Menu ustawień wzorca testowego</i>	46
<i>Menu ustawienia pilota</i>	46
<i>Menu ustawień ID projektora</i>	46
<i>Menu konfiguracji opcji</i>	46
<i>Ustawienia resetuj menu</i>	47
<i>Menu sieci LAN</i>	48
<i>Menu sterowania siecią</i>	49
<i>Menu Ustawienia - Ustawienia sterowania przez sieć</i>	50
<i>Menu informacji</i>	55



KONSERWACJA 56

<i>Wymiana lampy</i>	56
<i>Instalacja i czyszczenie filtra przeciwpyłowego</i>	58

INFORMACJE DODATKOWE 59

<i>Zgodne rozdzielczości</i>	59
<i>Wielkość obrazu i odległość projekcji</i>	61
<i>Wymiary projektora i instalacja zaczepu sufitowego</i>	63
<i>Kody pilota 1</i>	64
<i>Kody pilota 2</i>	66
<i>Rozwiązywanie problemów</i>	68
<i>Wskaźnik ostrzeżeń</i>	70
<i>Specyfikacje</i>	72
<i>Ogólnoświatowe biura Optoma</i>	73

BEZPIECZEŃSTWO

	Symbol błyskawicy zakończony strzałką w obrębie trójkąta równobocznego, ma ostrzegać użytkownika o obecności niez izolowanego „niebezpiecznego napięcia” w obrębie obudowy produktu, o takiej wartości, że może ono spowodować porażenie prądem elektrycznym osób.
	Znak wykrzyknika w obrębie trójkąta równobocznego, służy do powiadomienia użytkownika o obecności w towarzyszącej urządzeniu literaturze, ważnych instrukcji dotyczących działania i konserwacji (serwisu).

Należy stosować się do wszystkich ostrzeżeń, środków ostrożności i zaleceń dotyczących konserwacji, zamieszczonych w tym podręczniku.

Ważne instrukcje dotyczące bezpieczeństwa



- Nie wolno patrzeć na wiązkę światła, RG2.
Tak jak w przypadku innych źródeł jasnego światła, nie wolno patrzeć bezpośrednio na wiązkę światła, RG2 IEC 62471-5:2015.
- Nie należy blokować szczelin wentylacyjnych. Aby zapewnić właściwe działanie projektora i zabezpieczyć go przed przegrzaniem zaleca się ustawienie jego instalacji w miejscu, gdzie nie będzie blokowana wentylacja. Przykładowo, nie należy umieszczać projektora na zatłoczonym stoliku do kawy, sofie, łóżku, itd. Nie należy ustawiać projektora w zamkniętych miejscach, takich jak biblioteczka lub szafka, gdzie utrudniony jest przepływ powietrza.
- W celu zmniejszenia zagrożenia pożaru i/lub porażenia prądem elektrycznym, nie należy narażać tego projektora na oddziaływanie deszczu lub wilgoci. Nie należy instalować w pobliżu źródeł ciepła, takich jak grzejniki, podgrzewacze, piece lub inne urządzenia, włącznie ze wzmacniaczami, które wytwarzają ciepło.
- Nie należy dopuścić do przedostania się do projektora obiektów lub płynów. Mogą one dotknąć do miejsc pod niebezpiecznym napięciem i spowodować pożar lub porażenie prądem.
- Nie wolno używać produktu w następujących warunkach:
 - W miejscach ekstremalnie gorących, zimnych lub wilgotnych.
 - (i) Należy upewnić się, czy temperatura pomieszczenia mieści się w granicach 5°C - 40°C
 - (ii) Wilgotność względna wynosi 10% ~ 85%
 - W miejscach, w których może wystąpić nadmierne zapylenie i zabrudzenie.
 - Używać w pobliżu jakichkolwiek urządzeń, które generują silne pole magnetyczne.
 - W bezpośrednim świetle słonecznym.
- Nie wolno używać projektora w miejscach, w których mogą być obecne w atmosferze gazy palne lub wybuchowe. W czasie pracy lampa wewnątrz projektora staje się bardzo gorąca i może dojść do zapłonu gazów powodującego pożar.
- Nie należy używać urządzenia uszkodzonego fizycznie lub przerobionego. Przykładem uszkodzenia fizycznego/ nieprawidłowego użycie może być (ale nie tylko):
 - Upuszczenie urządzenia.
 - Uszkodzenie przewodu zasilacza lub wtyki.
 - Wylanie płynu na projektor.
 - Narażenie projektora na oddziaływanie deszczu lub wilgoci.
 - Upuszczenie czegoś na projektor lub poluzowanie elementów w jego wnętrzu.
- Nie wolno umieszczać projektora na niestabilnej powierzchni. Projektor może spaść powodując obrażenia lub może dojść do uszkodzenia projektora w wyniku upadku.
- Podczas działania projektora nie należy blokować światła wychodzącego z obiektywu projektora. Światło może nagrzać przedmiot, doprowadzić do jego stopienia, spowodować oparzenia lub zapoczątkować pożar.

- Nie należy otwierać, ani rozmontowywać tego projektora, gdyż może to spowodować porażenie prądem elektrycznym.
- Nie należy próbować naprawiać tego urządzenia samodzielnie. Otwieranie lub zdejmowanie pokryw, może narazić użytkownika na niebezpieczne napięcia lub inne niebezpieczeństwa. Przed wysłaniem urządzenia do naprawy należy skontaktować się z firmą Optoma.
- Oznaczenia dotyczące bezpieczeństwa znajdują się na obudowie projektora.
- Urządzenie może naprawiać wyłącznie odpowiedni personel serwisu.
- Należy stosować wyłącznie dodatki/akcesoria zalecane przez producenta.
- Nie wolno zaglądać w obiektyw projektora w czasie jego pracy. Jasne światło może spowodować obrażenia oczu.
- Podczas wymiany lampy należy poczekać na ochłodzenie urządzenia. Należy wykonać instrukcje zgodnie z opisem na stronach 56-57.
- Ten projektor może automatycznie wykrywać cykl żywotności lampy. Po wyświetleniu komunikatów z ostrzeżeniem należy wymienić lampę.
- Po wymianie modułu lampy należy wyzerować funkcję „Kasuj licznik lampy” z menu ekranowego „Ustawienia > Ustawienia lampy”.
- Po wyłączeniu projektora, a przed odłączeniem zasilania należy sprawdzić, czy został zakończony cykl chłodzenia. Należy poczekać 90 sekund na ochłodzenie projektora.
- Po zbliżeniu się do końca żywotności lampy, na ekranie wyświetlony zostanie komunikat „Przekroczony czas żywotności lampy.”. Należy skontaktować się z lokalnym dostawcą lub z punktem serwisowym w celu jak najszybszej wymiany lampy.
- Przed czyszczeniem produktu wyłączyć urządzenie i odłączyć wtyczkę zasilania z gniazda zasilania prądem zmiennym.
- Do czyszczenia obudowy wyświetlacza należy stosować miękką, suchą szmatkę zwilżoną w łagodnym detergencie. Nie wolno stosować do czyszczenia środków czyszczących o własnościach ściernych, wosków lub rozpuszczalników.
- Jeśli produkt nie będzie używany przez dłuższy czas należy odłączyć go od gniazda prądu zmiennego.

Uwaga: Po osiągnięciu końca żywotności lampy, projektor nie włączy się, do czasu wymiany modułu lampy. Aby wymienić lampę należy wykonać procedury wymienione w części „Wymiana lampy” na stronie 56-57.

- Nie wolno ustawiać projektora w miejscach, w których może być narażony na drgania lub uderzenia.
- Nie wolno dotykać obiektywu gołymi rękoma
- Przed przechowywaniem należy usunąć baterię/baterie z pilota. Jeżeli bateria/baterie pozostaną w pilocie przez dłuższy czas, mogą zacząć wyciekać.
- Nie wolno używać lub przechowywać projektora w miejscach, w których może być obecny dym z paliwa lub papierosów, ponieważ będzie mieć on negatywny wpływ na działanie projektora.
- Należy przestrzegać prawidłowej orientacji montażu projektora ponieważ instalacja niestandardowa może wpłynąć na działanie projektora.
- Zastosuj listwę zasilającą i/lub zabezpieczenie przed udarami. Ponieważ przerwy w zasilaniu oraz spadki napięcia mogą spowodować ZNISZCZENIE urządzeń.

Informacje dotyczące bezpieczeństwa 3D

Przestrzegaj wszystkich ostrzeżeń i zaleceń bezpieczeństwa zanim Ty lub Twoje dziecko będziecie korzystać z funkcji 3D.

Ostrzeżenie

Dzieci i nastolatki mogą być bardziej podatne na zagrożenie zdrowia powiązane z oglądaniem 3D, dlatego podczas oglądania powinny znajdować się pod ścisłym nadzorem.

Ostrzeżenie o możliwym ataku nadwrażliwości na światło oraz inne niebezpieczeństwa związane ze zdrowiem

- Niektórzy widzowie, po wyświetleniu migających obrazów lub świateł z niektórych obrazów projektora lub gier wideo, mogą doświadczyć ataków epileptycznych lub udarów. Jeśli użytkownik cierpi na epilepsję lub jest podatny na udary, albo, gdy tego rodzaju ataki zdarzały się u niego w rodzinie, przed użyciem funkcji 3D należy skontaktować się z lekarzem specjalistą.

- Nawet bez osobistych lub rodzinnych doświadczeń ataków epileptycznych lub udarów, mogą wystąpić niezdiagnozowane warunki mogące wywołać atak nadwrażliwości na światło.
- Kobiety w ciąży, osoby starsze, osoby cierpiące na poważne schorzenia, na depryzację snu lub osoby będące pod wpływem alkoholu powinny unikać korzystania z funkcji 3D urządzenia.
- W przypadku wystąpienia następujących objawów należy natychmiast zaprzestać oglądania obrazów 3D i skontaktować się z lekarzem specjalistą: (1) zniekształcone widzenie; (2) utrata równowagi; (3) zawroty głowy; (4) mimowolne ruchy takie jak drgania powiek lub mięśni; (5) utrata orientacji; (6) mdłości; (7) utrata przytomności; (8) konwulsje; (9) skurcze; i/lub (10) dezorientacja. Dzieci i nastolatki są bardziej podatne na wystąpienie tego rodzaju objawów niż dorośli. Rodzice powinni monitorować dzieci i pytać o wystąpienie tych objawów.
- Oglądanie projekcji 3D może także spowodować zaburzenia ruchu, efekty utrzymywania postrzegania i zmęczenie oczu oraz obniżoną stabilność postawy. Zaleca się, aby użytkownicy wykonywali częste przerwy w celu zmniejszenia potencjału wystąpienia tych efektów. Jeśli oczy wykazują oznaki zmęczenia lub suchości lub jeśli wystąpią którekolwiek z wymienionych powyżej objawów należy natychmiast zakończyć używanie tego urządzenia i nie wznawiać jego używania przez co najmniej trzydzieści minut, po ustąpieniu objawów.
- Wydłużone oglądanie projekcji 3D zbyt blisko ekranu, może spowodować uszkodzenie wzroku. Idealna odległość oglądania powinna wynosić co najmniej trzy wysokości ekranu. Zaleca się, aby oczy oglądającego znajdowały się na poziomie ekranu.
- Wydłużone oglądanie projekcji 3D w okularach 3D, może spowodować ból głowy lub zmęczenie. Jeśli wystąpią ból głowy, zmęczenie lub zawroty głowy należy zaprzestać oglądania projekcji 3D i odpocząć.
- Nie należy używać okularów 3D do innych celów niż oglądanie projekcji 3D.
- Używanie okularów 3D do jakichkolwiek innych celów (do ogólnego oglądania, jako okularów słonecznych, jako gogli zabezpieczających, itd.) może spowodować fizyczne szkody i osłabienie wzroku.
- Oglądanie projekcji 3D może powodować u niektórych widzów utratę orientacji. Odpowiednio, NIE należy umieszczać PROJEKTORA 3D w pobliżu klatek schodowych, kabli, balkonów lub innych obiektów, o które można się potknąć, wpaść na nie, potrącić, uderzyć lub, które mogą się przewrócić.

Prawem autorskim

Niniejsza publikacja, włączając w to wszystkie fotografie, ilustracje i oprogramowanie chroniona jest międzynarodowym prawem autorskim, a wszystkie prawa są zastrzeżone. Ani niniejsza instrukcja, ani żadna jej zawartość nie mogą być reprodukowane bez pisemnej zgody autora.

© Prawem autorskim 2018

Wyłączenie odpowiedzialności

Informacje zawarte w niniejszym dokumencie mogą zostać zmienione bez powiadomienia. Producent nie udziela żadnych zapewnień ani gwarancji w odniesieniu do zawartej tu treści i szczególnie wyłącza wszelkie dorozumiane gwarancje przydatności do sprzedaży lub do zastosowania w jakimkolwiek konkretnym celu. Producent zastrzega sobie prawo rewizji publikacji i wykonywania od czasu do czasu zmian zawartości bez obowiązku producenta do powiadamiania kogokolwiek o takich rewizjach lub zmianach.

Rozpoznanie znaków towarowych

Kensington jest zastrzeżonym w USA znakiem towarowym ACCO Brand Corporation z rejestracją i oczekiwaniem na rejestrację w innych krajach na świecie.

HDMI, logo HDMI i High-Definition Multimedia Interface, to znaki towarowe lub zastrzeżone znaki towarowe HDMI Licensing LLC w USA lub innych krajach.

DLP®, DLP Link i logo DLP to zastrzeżone znaki towarowe firmy Texas Instruments, a BrilliantColor™ to znak towarowy firmy Texas Instruments.

Wszystkie pozostałe nazwy produktów użyte w niniejszym podręczniku są własnością ich odpowiednich właścicieli i są powszechnie znane.

FCC

To urządzenie zostało poddane testom, które wykazały, że spełnia ograniczenia dla urządzeń cyfrowych klasy B, zgodnie z częścią 15 przepisów FCC. Ograniczenia te określono w celu zapewnienia stosownego zabezpieczenia przed szkodliwymi zakłóceniami w instalacjach domowych. To urządzenie generuje, wykorzystuje i może wypromieniowywać energię o częstotliwości radiowej oraz, jeśli nie zostanie zainstalowane i nie będzie używane zgodnie z instrukcjami, może powodować szkodliwe zakłócenia komunikacji radiowej.

Nie ma jednak żadnych gwarancji, że zakłócenia nie wystąpią w danej instalacji. Jeżeli urządzenie to powoduje uciążliwe zakłócenia odbioru radia i telewizji, co można sprawdzić poprzez włączenie i wyłączenie sprzętu, użytkownik może podjąć próbę usunięcia zakłóceń poprzez jeden lub więcej następujących środków:

- Zmiana kierunku lub położenia anteny odbiorczej.
- Zwiększenie odległości pomiędzy urządzeniem i odbiornikiem.
- Podłączenie urządzenia do gniazda zasilanego z innego obwodu niż odbiornik.
- Kontakt z dostawcą lub doświadczonym technikiem RTV w celu uzyskania pomocy.

Uwaga: Kable ekranowane

W celu utrzymania zgodności z przepisami FCC, wszystkie połączenia z innymi urządzeniami komputerowymi muszą być wykonane z wykorzystaniem kabli ekranowanych.

Przeostroga

Zmiany lub modyfikacje wykonane bez wyraźnej zgody producenta, mogą spowodować pozbawienie użytkownika prawa do używania tego komputera przez Federal Communications Commission (Federalna Komisja ds. Komunikacji).

Warunki działania

Urządzenie to jest zgodne z częścią 15 zasad FCC. Jego działanie podlega następującym dwóm warunkom:

1. To urządzenie nie może powodować szkodliwych zakłóceń oraz
2. To urządzenie musi akceptować wszystkie odbierane zakłócenia, włącznie z zakłóceniami, które mogą powodować nieoczekiwane działanie.

Uwaga: Użytkownicy z Kanady

To urządzenie cyfrowe klasy B jest zgodne ze kanadyjskim standardem ICES-003.

Remarque à l'intention des utilisateurs canadiens

Cet appareil numérique de la classe B est conforme à la norme NMB-003 du Canada.

Deklaracja zgodności dla krajów UE

- Dyrektywa EMC 2014/30/EC (włącznie z poprawkami)
- Dyrektywa niskonapięciowa 2014/35/EC
- Dyrektywa R & TTE 1999/5/EC (jeśli produkt ma funkcję RF)

WEEE



Instrukcje dotyczące usuwania

Tego urządzenia elektronicznego po zużyciu nie należy wyrzucać do śmieci. Aby zminimalizować zanieczyszczenie i zapewnić możliwie największe zabezpieczenie środowiska naturalnego, urządzenie to należy poddać recyklingowi.

WPROWADZENIE

Przegląd zawartości opakowania

Ostrożnie rozpakuj i sprawdź, czy masz wszystkie akcesoria wymienione poniżej w liście akcesoriów standardowych. Niektóre z pozycji akcesoriów opcjonalnych mogą być niedostępne zależnie od modelu, specyfikacji oraz regionu zakupu. Prosimy sprawdzić w miejscu zakupu. Niektóre akcesoria mogą być różne w różnych regionach.

Karta gwarancyjna dostarczana jest tylko w określonych regionach. Szczegółowe informacje można uzyskać u sprzedawcy.

Akcesoria standardowe

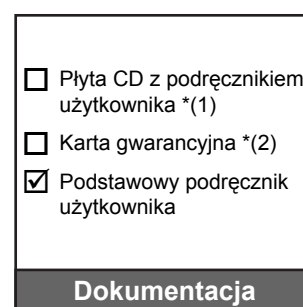
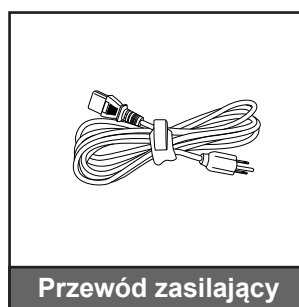
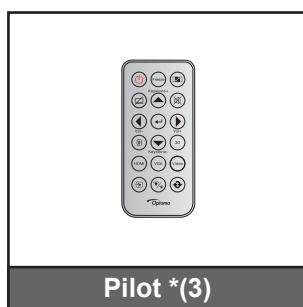
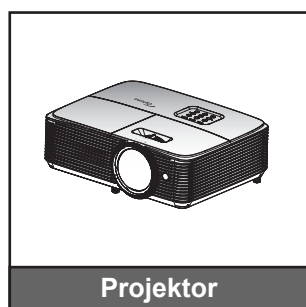

Uwaga:

- Pilot zdalnego sterowania jest dostarczany z baterią.
- *(1) Podręcznik użytkownika można znaleźć na stronie www.optoma.com/support/download
- *(2) Informacje o gwarancji można znaleźć na stronie www.optoma.com/support/download
- *(3) Rzeczywisty wygląd pilota zależy od regionu.

Akcesoria opcjonalne

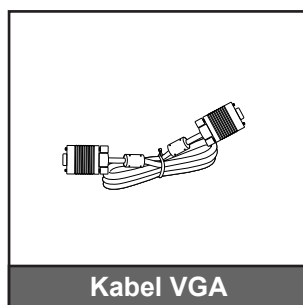

Uwaga: Akcesoria opcjonalne zależą od modelu, specyfikacji i regionu.

WPROWADZENIE

Omówienie produktu

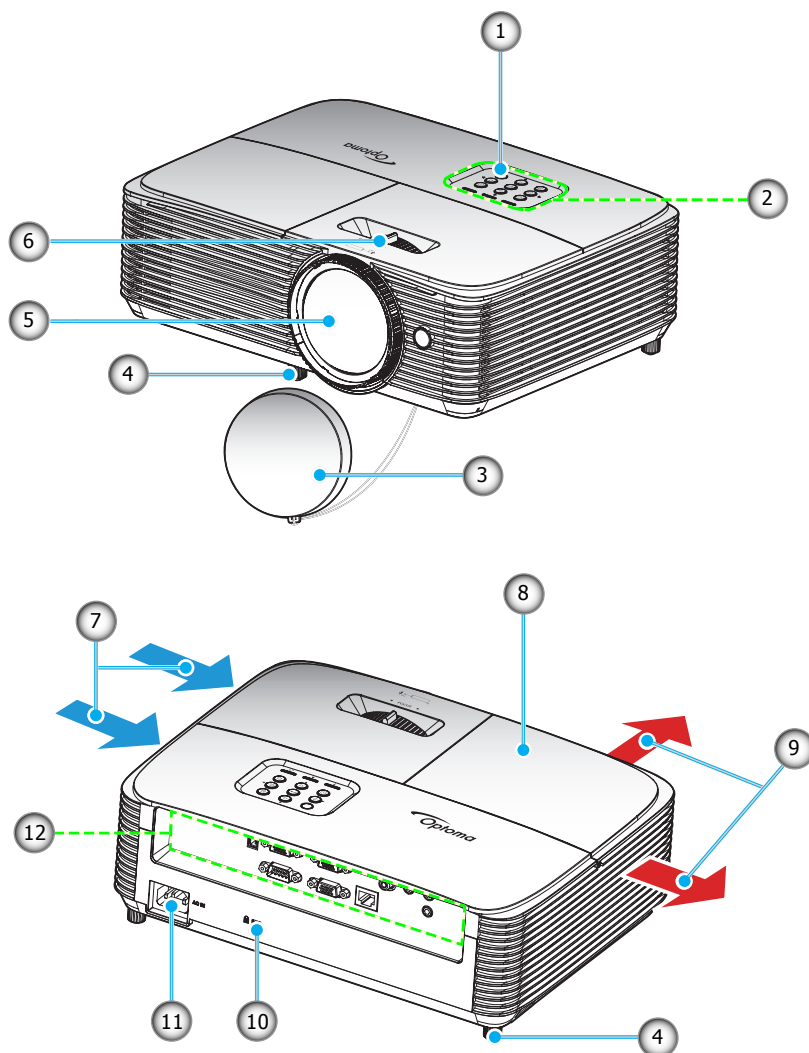

Uwaga: Między etykietą wlotową i wylotową należy zachować odległość przynajmniej 20 cm.

Nr.	Element	Nr.	Element
1.	Odbiornik podczerwieni	7.	Otwory wentylacyjne (wlotowe)
2.	Blok przycisków	8.	Pokrywa lampy
3.	Pokrywa obiektywu	9.	Otwory wentylacyjne (wylotowe)
4.	Stopka do regulacji nachylenia	10.	Gniazdo blokady Kensington™
5.	Obiektyw	11.	Gniazdo zasilania
6.	Dźwignia ostrości	12.	Wejście/Wyjście

WPROWADZENIE

Przylączy

Typ 1 (8 IO)

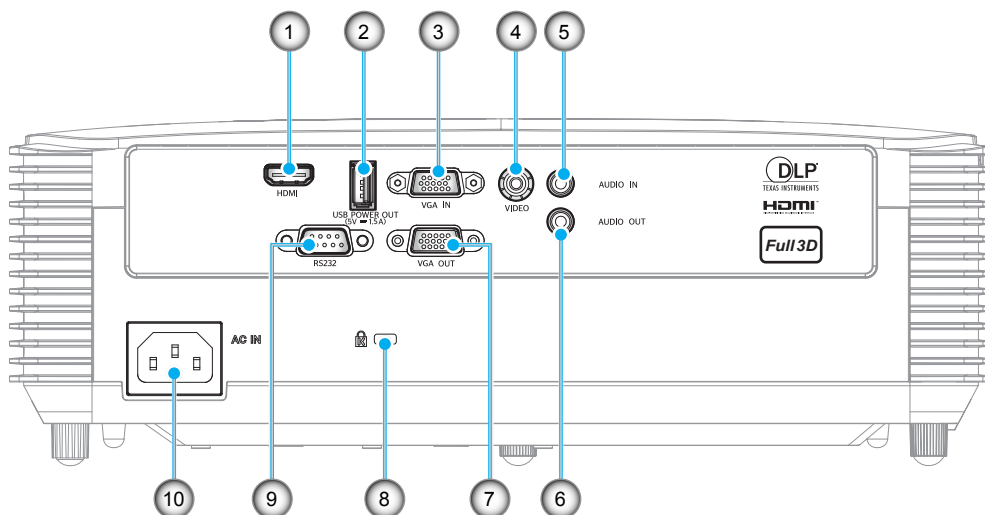

Typ 2 (12 IO)

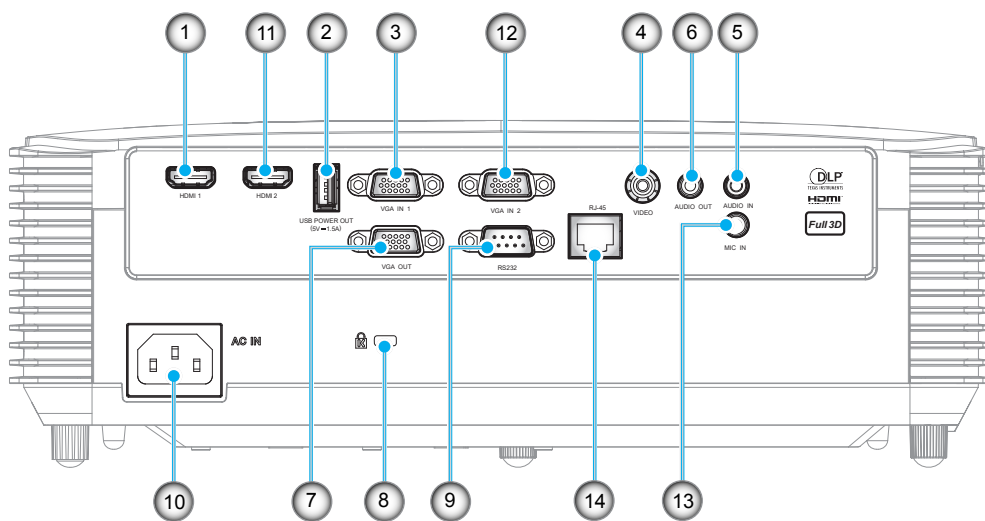

WPROWADZENIE

Nr.	Element	Typ 1 (8 IO)	Typ 2 (12 IO)
1.	Złącze HDMI/HDMI 1	√	√
2.	Złącze USB Power Out (5 V/1,5 A)/MYSZ/SERWIS	√	√
3.	Złącze VGA IN/VGA IN 1	√	√
4.	Złącze wideo	√	√
5.	Złącze Wejście audio	√	√
6.	Złącze Wyjście audio	√	√
7.	Złącze VGA OUT	√	√
8.	Gniazdo blokady Kensington™	√	√
9.	Złącze RS232	√	√
10.	Gniazdo zasilania	√	√
11.	Złącze HDMI 2	Nie dotyczy	√
12.	Złącze VGA IN 2	Nie dotyczy	√
13.	Złącze MIC IN	Nie dotyczy	√
14.	Złącze RJ-45	Nie dotyczy	√
Uwaga: „√” oznacza, że pozycja jest obsługiwana, „N/D” oznacza, że pozycja jest niedostępna.			

Uwaga:

- Funkcja zdalnej myszy wymaga specjalnego pilota.
- Wejścia/wyjścia zależą od zakupionego projektora. Należy zapoznać się z wyglądem faktycznego urządzenia.

WPROWADZENIE

Blok przycisków

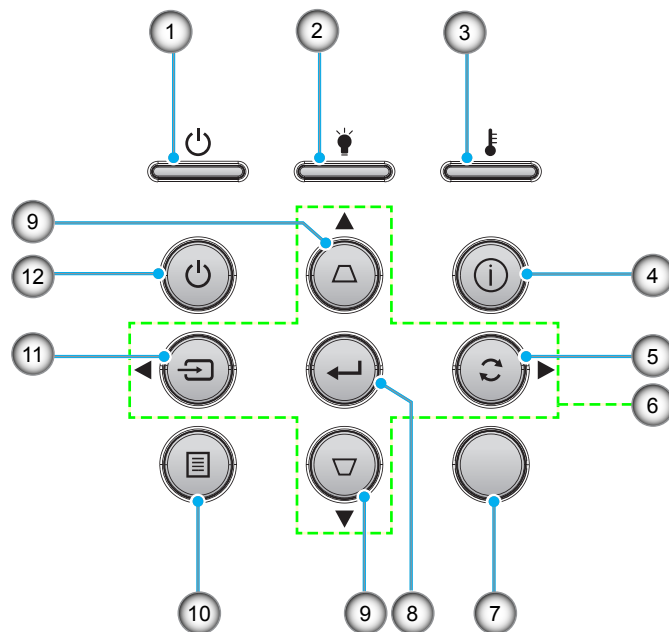

Nr.	Element	Nr.	Element
1.	Dioda LED Włączenie/Wstrzymanie	7.	Odbiornik podczerwieni
2.	Dioda LED lampy	8.	Wprowadź
3.	Dioda LED temperatury	9.	Korekcja trapezu
4.	Informacje	10.	Menu
5.	Resynchronizacja	11.	Źródło
6.	Cztery kierunkowe przyciski wyboru	12.	Zasilanie

WPROWADZENIE

Pilot 1

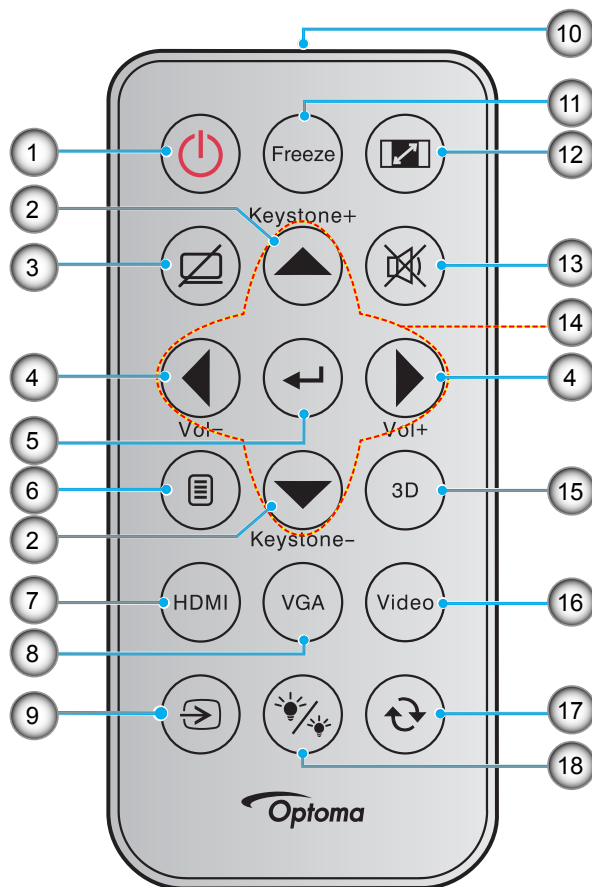

Nr.	Element	Nr.	Element
1.	Zasilanie Wł/Wył	10.	Wskaźnik podczerwieni
2.	Trapez +/-	11.	Zamrozić
3.	Wyciszenie AV	12.	Proporcje obrazu
4.	Głośność -/+	13.	Wycisz
5.	Wprowadź	14.	Cztery kierunkowe przyciski wyboru
6.	Menu	15.	3D
7.	HDMI	16.	Video
8.	VGA	17.	Ponowna synchronizacja
9.	Źródło	18.	Tryb jasności

Uwaga:

- Rzeczywisty wygląd pilota zależy od regionu.
- Niektóre przyciski nie mają przypisanej funkcji dla modeli, które nie obsługują tych funkcji.
- Przed pierwszym użyciem pilota zdalnego sterowania należy usunąć przezroczystą taśmę izolacyjną. Informacje o instalacji baterii znajdują się na stronie 21.

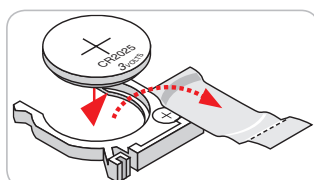

WPROWADZENIE

Pilot 2

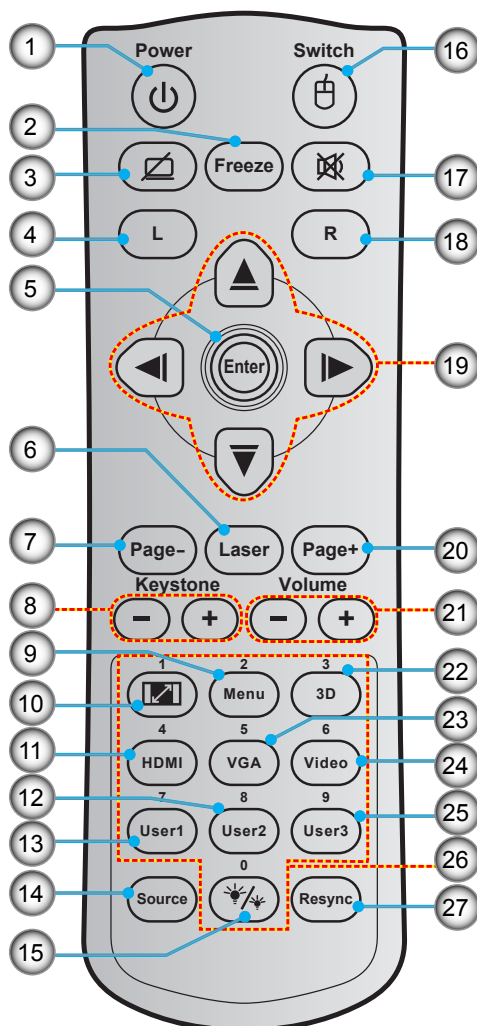

Nr.	Element	Nr.	Element
1.	Zasilanie Wł/Wył	15.	Tryb jasności
2.	Zamrozić	16.	Wł/Wył myszy
3.	Wyświetl pusty/wyciszenie audio	17.	Wycisz
4.	Kliknięcie lewym przyciskiem myszy	18.	Kliknięcie prawym przyciskiem myszy
5.	Wprowadź	19.	Cztery kierunkowe przyciski wyboru
6.	Laserowy	20.	Strona +
7.	Strona -	21.	Głośność -/+
8.	Trapez -/+	22.	Wł/Wył menu 3D
9.	Menu	23.	VGA
10.	Proporcje obrazu	24.	Video
11.	HDMI	25.	Użytkownika3
12.	Użytkownika2	26.	Klawiatura numeryczna (0-9)
13.	Użytkownika1	27.	Ponowna synchronizacja
14.	Źródło		

Uwaga:

- Rzeczywisty wygląd pilota zależy od regionu.
- Niektóre przyciski nie mają przypisanej funkcji dla modeli, które nie obsługują tych funkcji.

USTAWIENIE I INSTALACJA

Instalacja projektora

Projektor dostosowany jest do zamontowania w jednym z czterech możliwych położeń.

Wybierz miejsca lokalizacji zależy od układu pomieszczenia lub preferencji osobistych. Należy przy tym uwzględnić rozmiar i kształt ekranu, lokalizację odpowiednich gniazd zasilania i odległość między projektorem a pozostałymi urządzeniami.

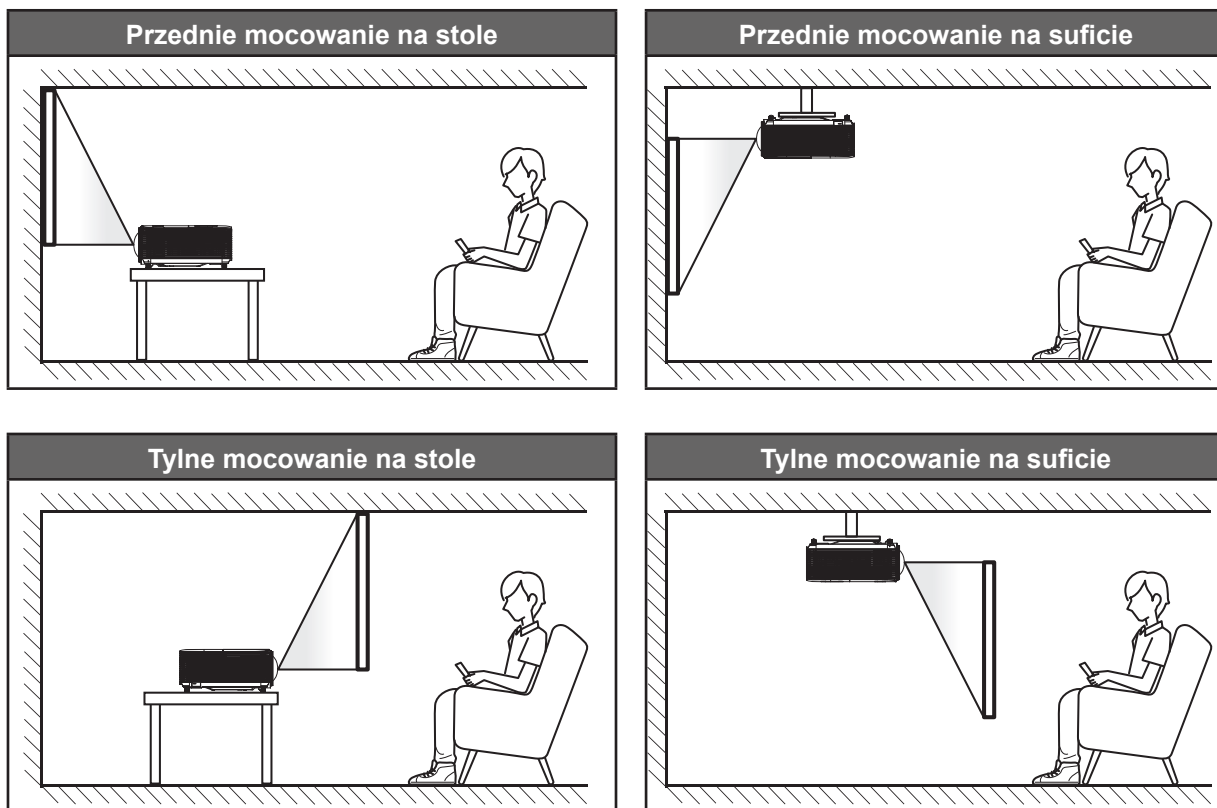

Projektor powinien być umieszczony płasko na powierzchni i pod kątem 90 stopni/prostopadle do ekranu.

- Określanie położenia projektora w zależności od rozmiaru ekranu, patrz tabela odległości na stronie 61-62.
- Określanie rozmiaru ekranu w zależności od odległości, patrz tabela odległości na stronie 61-62.

Uwaga: Im dalej od ekranu umieszczony jest projektor, tym bardziej zwiększa się wyświetlany obraz i proporcjonalnie rośnie przesunięcie pionowe.

WAŻNE!

Nie należy używać projektora w orientacji innej niż ustawiony na blacie stołu lub mocowaniu na suficie. Projektor powinien być ustawiony poziomo i nie być pochylony do przodu/do tyłu czy w lewo lub w prawo. Każda inna orientacja spowoduje unieważnienie gwarancji i może skrócić żywotność lampy projektora lub samego projektora. W celu uzyskania porad dotyczących niestandardowej instalacji prosimy o kontakt z firmą Optoma.

USTAWIENIE I INSTALACJA

Uwagi na temat instalacji projektora

- Projektor należy ustawić w pozycji poziomej.
Kąt nachylenia projektora nie może być większy niż 15 stopni, a także nie należy wykonywać montażu innego niż biurkowy lub sufitowy, ponieważ mogłoby to znacząco skrócić okres żywotności lampy i doprowadzić do innych **niespodziewanych szkód**.



- Należy pozostawić co najmniej 30 cm wolnej przestrzeni wokół wylotowych otworów wentylacyjnych.

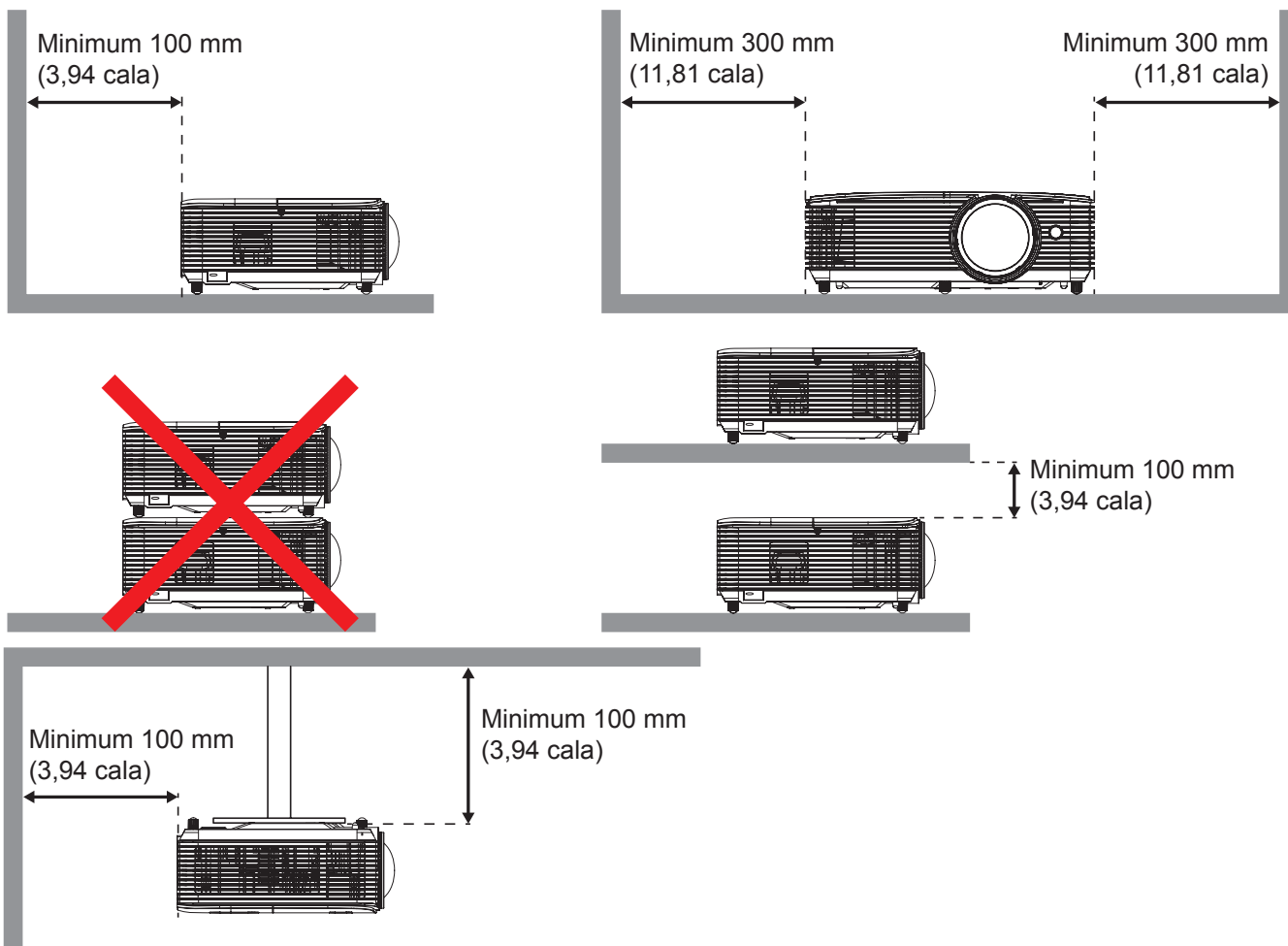

- Należy zadbać o to, aby wlotowe otwory wentylacyjne nie przetwarzały gorącego powietrza z otworów wylotowych.
- W przypadku używania projektora w obudowanym miejscu należy upewnić się, że temperatura powietrza w obudowie po włączeniu projektora nie przekracza temperatury roboczej oraz że wlotowe i wylotowe otwory wentylacyjne nie są niczym przesłonięte.
- Wszelkie używane obudowy powinny przejść poświadczoną ocenę termiczną w celu zagwarantowania, że projektor nie będzie przetwarzał powietrza wylotowego, ponieważ mogłoby to doprowadzić do wyłączania urządzenia nawet wtedy, gdy temperatura w obudowie nie wykraczałaby poza akceptowalny zakres temperatury roboczej.

USTAWIENIE I INSTALACJA

Podłączanie źródeł sygnału do projektora

Typ 1 (8 IO)

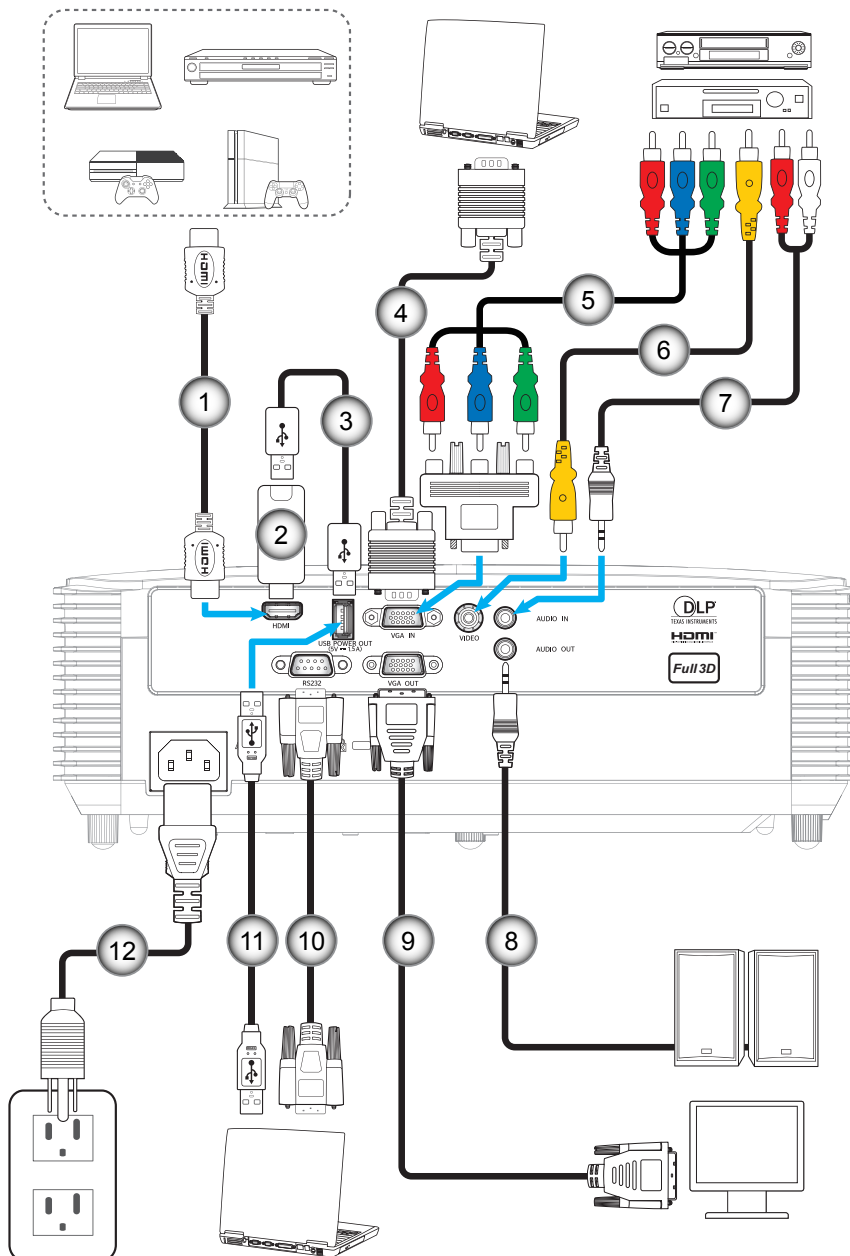

USTAWIENIE I INSTALACJA

Typ 2 (12 IO)

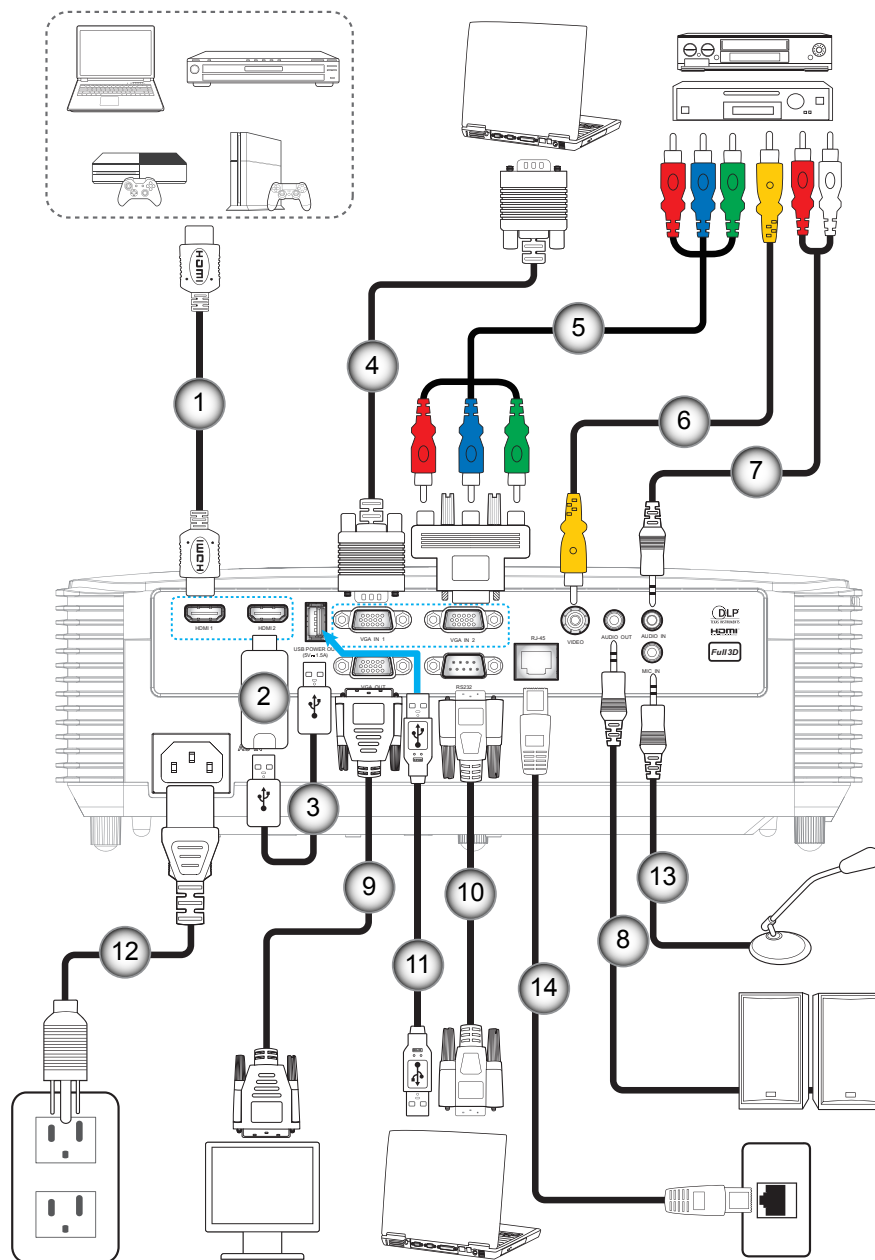

USTAWIENIE I INSTALACJA

Nr.	Element	Typ 1 (8 IO)	Typ 2 (12 IO)
1.	Kabel HDMI	√	√
2.	Klucz HDMI	√	√
3.	Kabel zasilania USB	√	√
4.	Kabel wejścia VGA	√	√
5.	Kabel Component RCA	√	√
6.	Kabel wideo	√	√
7.	Kabel wejścia audio	√	√
8.	Kabel wyjścia audio	√	√
9.	Kabel wyjścia VGA	√	√
10.	Kabel RS232	√	√
11.	Kabel USB	√	√
12.	Przewód zasilający	√	√
13.	Kabel wejścia mikrofonu	Nie dotyczy	√
14.	Kabel RJ-45	Nie dotyczy	√

Uwaga: „√” oznacza, że pozycja jest obsługiwana, „N/D” oznacza, że pozycja jest niedostępna.

USTAWIENIE I INSTALACJA

Regulacja projektowanego obrazu

Wysokość obrazu

Projektor jest wyposażony w nóżki podnoszenia, do regulacji wysokości obrazu.

1. Zlokalizuj pod projektorem nóżkę regulacji do ustawienia.
2. Obróć regulowaną stopkę zgodnie lub przeciwnie do kierunku ruchu wskazówek zegara, w celu podwyższenia lub obniżenia projektora.

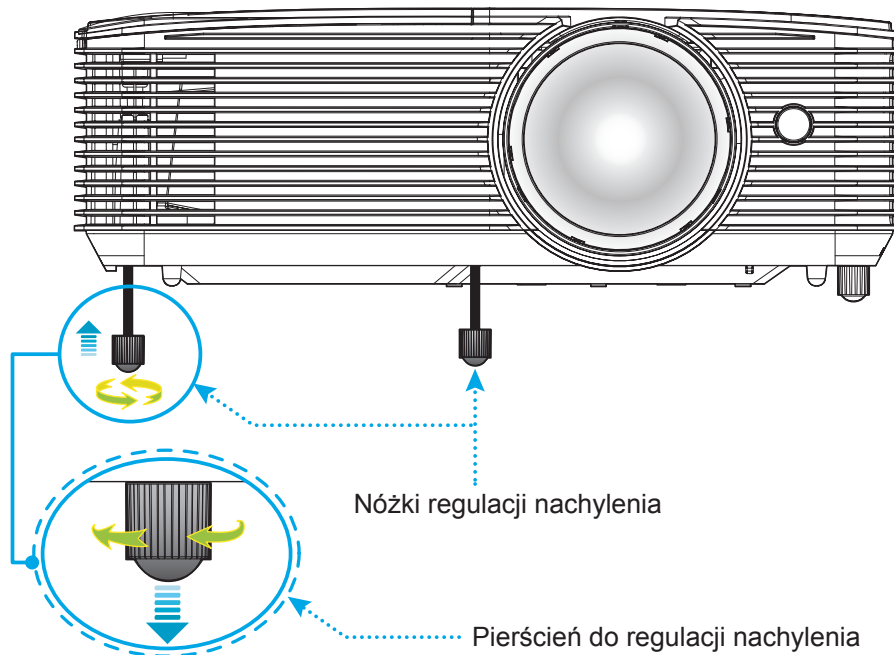

Ostrość

- Aby wyregulować ostrość obrazu, należy przekręcić dźwignię ostrości zgodnie z ruchem wskazówek zegara lub przeciwnie do niego, aż do uzyskania wyraźnego i czytelnego obrazu.

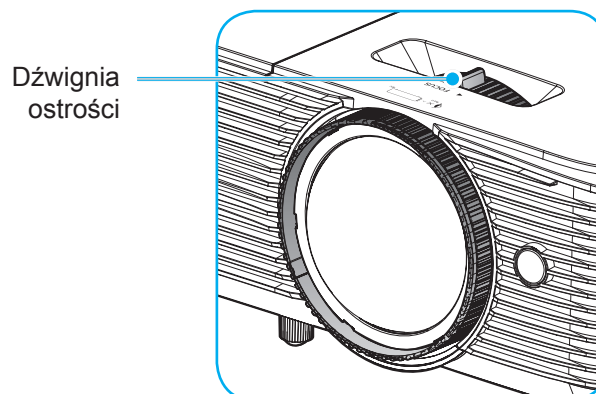

Uwaga: Projektor pozwala na ustawienie ostrości w zakresie odległości od 0,4m do 3,1m.

USTAWIENIE I INSTALACJA

Wkładanie/wymiana baterii

1. Naciśnij mocno i wysuń pokrywę baterii.
2. Zainstaluj nową baterię w przedziale. Wyjmij starą baterię i umieść nową (CR2025). Sprawdź, czy strona ze znakiem „+” skierowana jest do góry.
3. Nasuń pokrywę baterii.

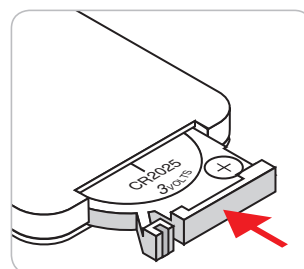
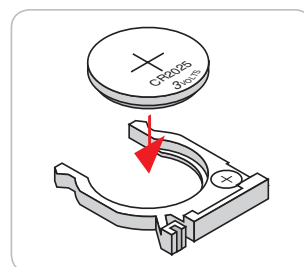
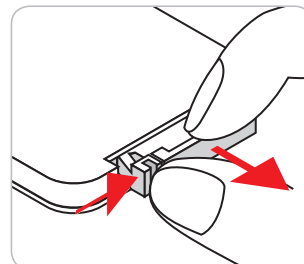

PRZESTROGA: Aby zapewnić bezpieczne działanie należy zastosować się do następujących środków ostrożności:

- Należy używać baterii CR2025.
- Należy unikać kontaktu z wodą lub płynami.
- Nie należy narażać pilota zdalnego sterowania na wilgoć lub ciepło.
- Należy uważać, aby nie upuścić pilota zdalnego sterowania.
- W przypadku wycieku baterii w pilocie zdalnego sterowania należy ostrożnie wytrzeć obudowę i zainstalować nową baterię.
- Wymiana baterii na baterię niewłaściwego typu może spowodować jej eksplozję.
- Zużyte baterie należy zutylizować zgodnie z instrukcjami.

USTAWIENIE I INSTALACJA

Zasięg skuteczny

Czujnik podczerwieni (IR) pilota znajduje się w górnej części projektora. Aby pilot działał prawidłowo, należy go trzymać pod kątem do 30 stopni od linii prostopadłej do czujnika podczerwieni (IR) pilota. Odległość między pilotem a czujnikiem nie powinna być większa niż 6 metrów.

Uwaga: Podczas bezpośredniego kierowania pilotem (kątem 0 stopni) w stronę czujnika podczerwieni, odległość pomiędzy pilotem i czujnikiem nie powinna przekraczać 8 metrów (~ 26 stóp).

- Upewnij się, że między pilotem a czujnikiem IR projektora nie ma przeszkód, które mogą zakłócać wiązkę podczerwieni.
- Upewnij się, że nadajnik podczerwieni pilota nie jest zakłócany przez bezpośrednio działające promienie słoneczne lub lampy fluorescencyjne.
- Trzymaj pilota w odległości większej niż 2 metry od lamp fluorescencyjnych, gdyż zakłócają one działanie pilota.
- Jeżeli pilot znajduje się w pobliżu falownikowych lamp fluorescencyjnych, może być od czasu do czasu nieskuteczny.
- Jeżeli pilot i projektor znajdują się w bardzo bliskiej odległości, pilot może być nieskuteczny.
- Po skierowaniu w stronę ekranu, skuteczna odległość od pilota do ekranu i odbicia promienia podczerwieni w stronę projektora, wynosi poniżej 6 metrów. Jednak odległość skuteczna może różnić się zależnie od ekranu.

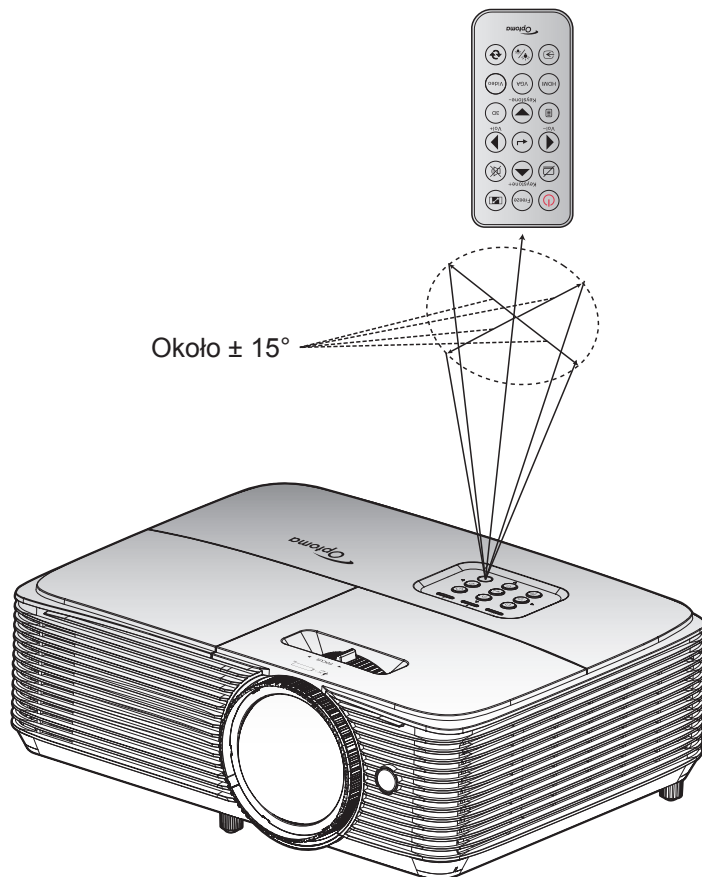

KORZYSTANIE Z PROJEKTORA

Włączenie/wyłączenie zasilania projektora

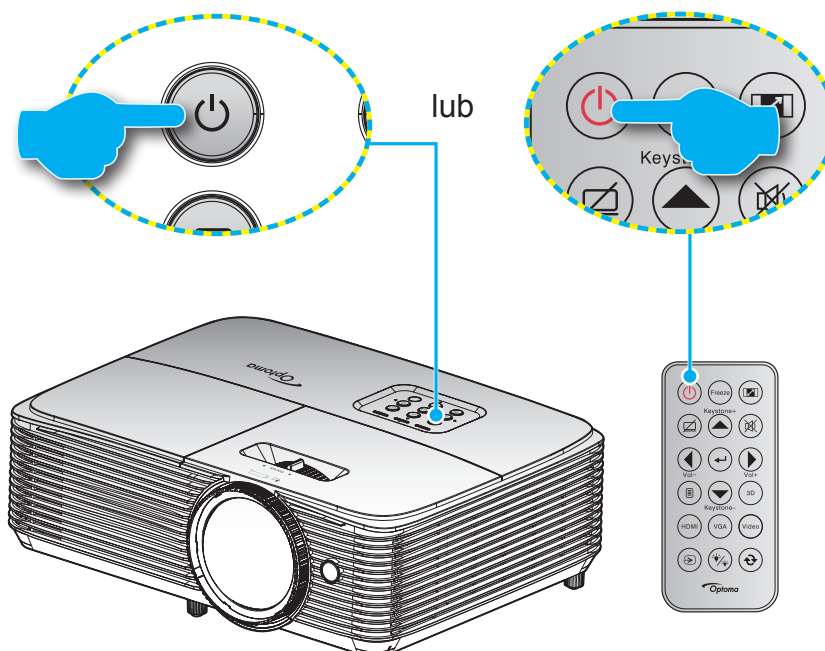

Włączenie zasilania

1. Upewnij się, czy prawidłowo podłączony jest przewód zasilający i kabel sygnału/źródła. Po podłączeniu, dioda LED Wł/Czuwanie zmieni kolor na czerwony.
2. Włącz projektor naciskając przycisk „⏻” na klawiaturze projektora lub na pilocie.
3. Ekran początkowy wyświetli się po około 10 sekundach, a dioda LED włączenia/gotowości będzie migać na niebiesko.

Uwaga: Podczas pierwszego włączenia projektora, pojawi się zachęta do wyboru preferowanego języka, orientacji projekcji oraz innych ustawień.

Wyłączenie zasilania

1. Wyłącz projektor naciskając przycisk „⏻” na klawiaturze projektora lub na pilocie.
2. Wyświetlony zostanie następujący komunikat:

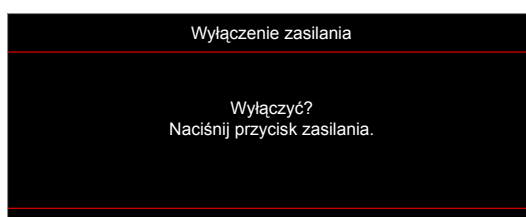

3. Naciśnij ponownie przycisk „⏻” w celu potwierdzenia, w przeciwnym razie po 15 sekundach komunikat zniknie samoistnie. Po drugim naciśnięciu przycisku „⏻”, projektor zostanie wyłączony.
4. Wentylatory chłodzące kontynuują działanie przez około 10 sekund w celu wykonania cyklu chłodzenia, a dioda LED włączenia/gotowości miga niebieskim światłem. Gdy dioda LED Wł/Czuwanie zacznie świecić stałym czerwonym światłem oznacza to, że projektor przeszedł do trybu czuwania. Aby z powrotem włączyć projektor, należy poczekać na zakończenie przez projektor cyklu chłodzenia i przejście do trybu oczekiwania. Gdy urządzenie działa w trybie czuwania, wystarczy nacisnąć przycisk „⏻”, aby ponownie uruchomić projektor.
5. Odłącz przewód zasilający od gniazda elektrycznego i od projektora.

Uwaga: Nie jest zalecane włączenie projektora natychmiast po wykonaniu procedury wyłączenia zasilania.

KORZYSTANIE Z PROJEKTORA

Wybierz źródła wejścia

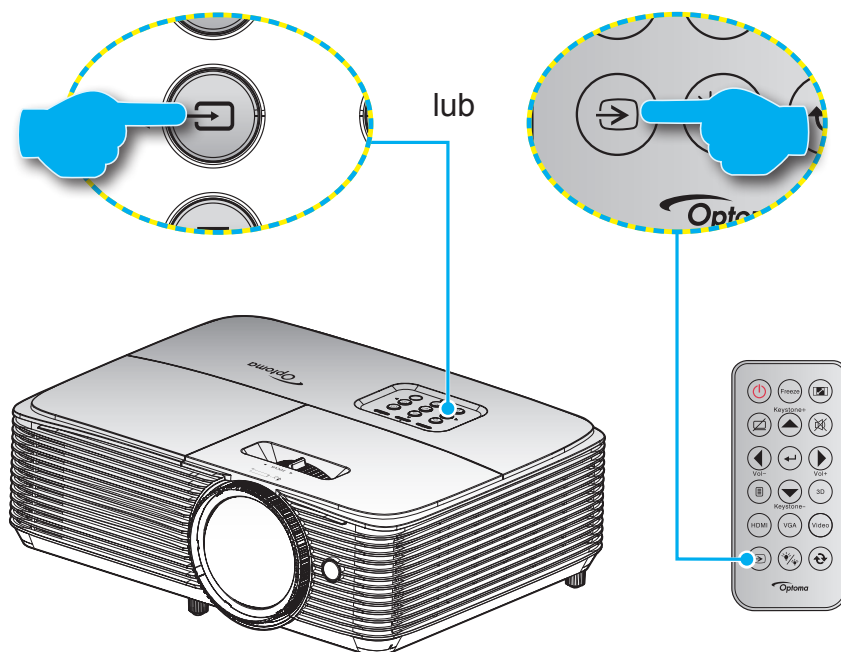

Włącz podłączone źródło sygnału do wyświetlania na ekranie, takie jak komputer, notebook, odtwarzacz wideo, itd. Projektor automatycznie wykryje źródło. Jeżeli podłączonych jest wiele źródeł, naciśnij przycisk wyboru źródła na klawiaturze projektora lub na pilocie, aby wybrać wymagane źródło sygnału wejściowego.



KORZYSTANIE Z PROJEKTORA

Nawigacja i funkcje menu

Projektor posiada wielojęzyczne menu ekranowe (OSD), które umożliwia wykonanie regulacji i zmianę różnych ustawień. Projektor automatycznie wykryje źródło.

1. Aby otworzyć menu OSD, naciśnij przycisk  na pilocie lub na klawiaturze projektora.
2. Po wyświetleniu OSD, użyj przycisków ▲ ▼ do wyboru dowolnego elementu w menu głównym. Podczas dokonywania wyboru na określonej stronie naciśnij przycisk ← lub ►, aby przejść do podmenu.
3. Użyj przycisków ◀ ▶ do wyboru wymaganego elementu w podmenu, a następnie naciśnij przycisk ← lub ►, aby wyświetlić dalsze ustawienia. Wyreguluj ustawienia korzystając z przycisków ◀ ▶.
4. Wybierz następny element do regulacji w podmenu i wyreguluj w sposób opisany powyżej.
5. Naciśnij ← lub ► w celu potwierdzenia, po czym ekran powróci do menu głównego.
6. W celu wyjścia z ustawień, naciśnij ponownie przycisk ◀ lub . Menu OSD zostanie zamknięte, a projektor automatycznie zapisze nowe ustawienia.

Typ 1 (8 IO)

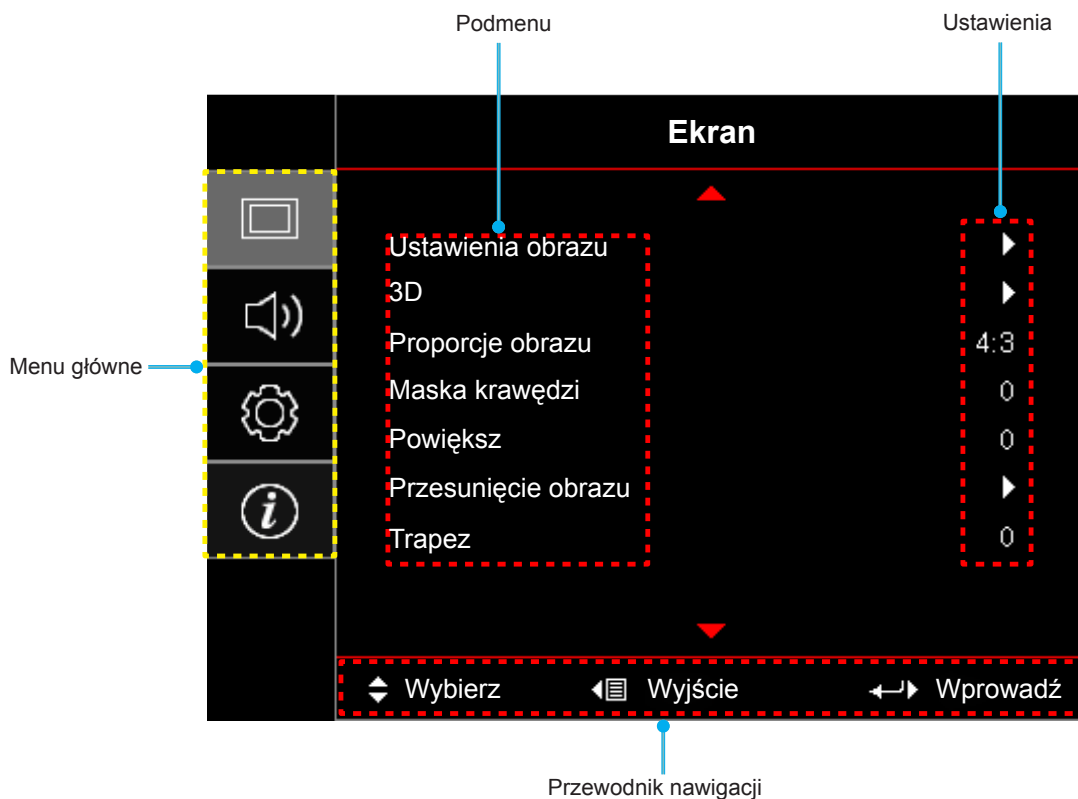

KORZYSTANIE Z PROJEKTORA

Typ 2 (12 IO)

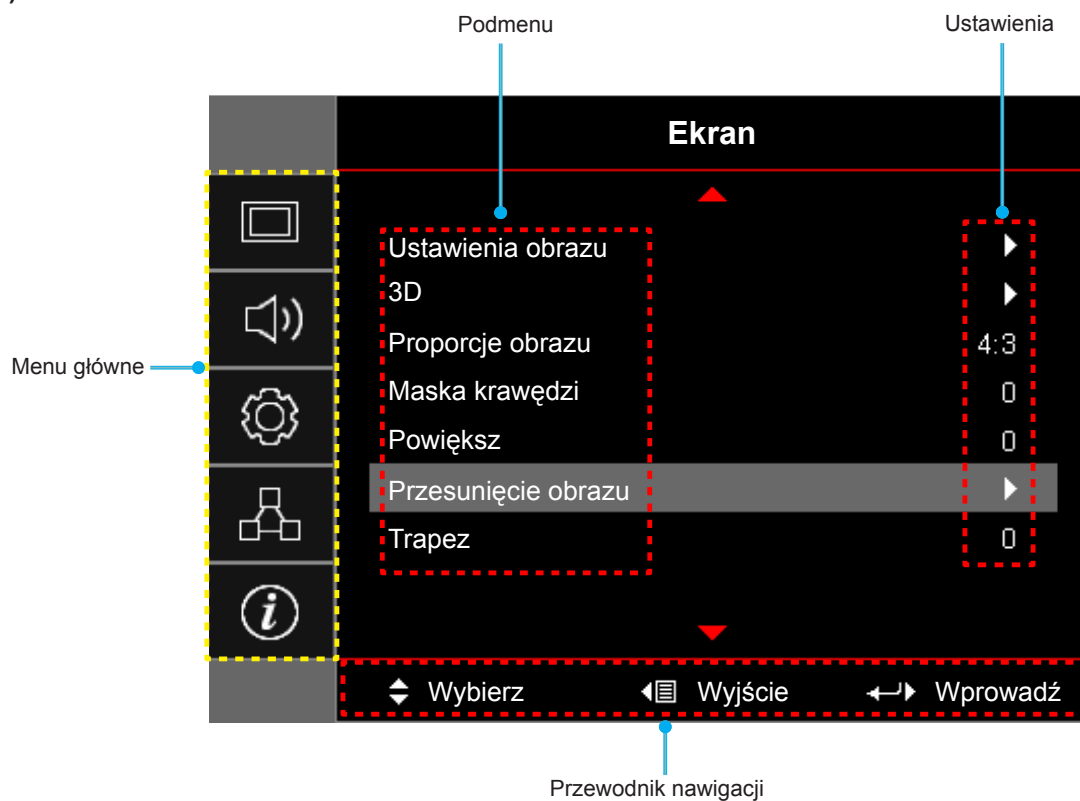

KORZYSTANIE Z PROJEKTORA







Drzewo menu ekranowego

Menu główne	Podmenu	Podmenu 2	Podmenu 3	Podmenu 4	Wartości			
Ekran	Ustawienia obrazu	Tryb wyświetlania			Prezentacja			
					Jasny			
					Kino			
					Gra			
					sRGB			
					DICOM SIM.			
					Użytkownika			
					3D			
		Kolor Ściany				Wył[Domyślne]		
						Tablica		
						Jasny Żółty		
						Jasny Zielony		
						Jasny Niebieski		
						Różowy		
						Szary		
		Jasność				-50~50		
		Kontrast				-50~50		
		Ostrość				1~15		
		Kolor				-50~50		
		Odcień				-50~50		
		Gamma	Film					
		Ustawienia kolorów	BrilliantColor™				1~10	
				Temp. koloru			Ciepłe	
							Średnia	
						Cool		
			Dopasowanie kolorów	Kolor				R [Domyślne]
								G
								B
								C
								Y
								M
							W	
			Barwa			-50~50 [Domyślne: 0]		
			Nasycenie			-50~50 [Domyślne: 0]		
	Wzmocnienie			-50~50 [Domyślne: 0]				

KORZYSTANIE Z PROJEKTORA

Menu główne	Podmenu	Podmenu 2	Podmenu 3	Podmenu 4	Wartości
Ekran	Ustawienia obrazu	Ustawienia kolorów	Dopasowanie kolorów	Skasuj	Anuluj [Domyślne]
					Tak
				Wyjście	
			Ustawienia RGB	Wzmocn. czerwony	-50~50
				Wzmocn. zielony	-50~50
				Wzmocn. niebieski	-50~50
				Odchyl. czerwony	-50~50
				Odchyl. zielony	-50~50
				Odchyl. niebieski	-50~50
				Skasuj	Anuluj [Domyślne]
					Tak
				Wyjście	
		Przestrzeń barw [Wejście inne niż HDMI]		Auto [Domyślne]	
				RGB	
				YUV	
		Przestrzeń barw [Wejście HDMI]		Auto [Domyślne]	
				RGB(0~255)	
				RGB(16~235)	
				YUV	
		Poziom bieli		0~31 (w zależności od sygnału)	
		Poziom czerni		Od -5 do 5 (w zależności od sygnału)	
		IRE		0	
				7.5	
		Sygnał	Automatyczny		Wył
				Wł [Domyślne]	
	Częstotliwość			Od -10 do 10 (w zależności od sygnału) [Domyślnie: 0]	
	Faza			Od 0 do 31 (w zależności od sygnału) [Domyślnie: 0]	
	Pozycja pozioma			Od -5 do 5 (w zależności od sygnału) [Domyślnie: 0]	
	Pozycja pion		Od -5 do 5 (w zależności od sygnału) [Domyślnie: 0]		
	Tryb jasności			Jasny	
				Eko.	
				Dynamic	
				Eco+	
		Skasuj			
	3D	Tryb 3D		Wył [Domyślne]	
				Wł	
3D->2D			3D [Domyślne]		
			L		
		R			

KORZYSTANIE Z PROJEKTORA

Menu główne	Podmenu	Podmenu 2	Podmenu 3	Podmenu 4	Wartości		
Ekran	3D	Format 3D			Auto [Domyślne]		
					Tryb SBS		
					Góra i Dół		
					Sekwencyjne klatk.		
		Odwrócona synch. 3D			Wł		
					Wył [Domyślne]		
	Proporcje obrazu					4:3	
						16:9	
						16:10 [model WXGA]	
						LBX [z wyjątkiem modelu XGA]	
						Natywny	
	Maska krawędzi				Auto		
					0~10 [Domyślne: 0]		
Powiększ				-5~25 [Domyślne: 0]			
Przesunięcie obrazu	 Poziom				-50~50 [Domyślne: 0]		
	 Pion				-50~50 [Domyślne: 0]		
Trapez					-20~20 [Domyślne: 0]		
Audio	Wycisz				Wył[Domyślne]		
					Wł		
	Głośność				0-10 [Domyślne: 5]		
Wejście audio/Mic					Wejście audio [Domyślne]		
					Mikrofon		
Ustawienia	Projekcja				Przód  [Domyślne]		
					Rear 		
					Sufit-góra 		
					Tył-góra 		
	Typ ekranu [Model WXGA]					16:9	
						16:10 [Domyślne]	
	Ustawienia lampy	Info. o lampie				Wył	
						Wł [Domyślne]	
	Ustawienia filtra	Kasuj licznik lampy				Anuluj [Domyślne]	
						Tak	
		Zainstalowany filtr					Tak
							Nie
			Ilość godzin użycia filtra				(Tylko do odczytu)
Przypomnienie o filtrze					Wył		
					300hr		
					500hr [Domyślne]		
					800hr		
					1000hr		

KORZYSTANIE Z PROJEKTORA

Menu główne	Podmenu	Podmenu 2	Podmenu 3	Podmenu 4	Wartości	
Ustawienia	Ustawienia filtra	Reset filtra			Anuluj [Domyślne]	
					Tak	
	Ustawienia zasilacza	Włącz przy zasilaniu			Wył [Domyślne]	
					Wł	
		Włącz przy sygnale			Wył [Domyślne]	
					Wł	
		Auto wyłączenie (min)			0~180 (przyrosty 5 min) [Domyślne: 20]	
		Wyłącznik czasowy (min)	Zawsze włączony			0~990 (przyrosty 30 min) [Domyślne: 0]
						Nie [Domyślne]
		Szybki restart				Wył [Domyślne]
						Wł
		Tryb zasilania (Czuwanie)				Aktywny
						Eko. [Domyślne]
		LAN (Gotowość)				Wył [Domyślne]
						Wł
		VGA Wyjście (Gotowość)				Wył [Domyślne]
					Wł	
	USB Power				Wył	
					Wł	
	Zabezpieczenia	Zabezpieczenia				Auto [Domyślne]
						Wył
		Timer zabezpieczający		Miesiąc		Wł
				Dzień		
				Godzina		
	Zmień hasło					
	Ustawienia HDMI Link	HDMI Link				Wył
						Wł
		Zawiera TV				Nie
						Tak
		Włącz Link				Wzajemny
						PJ --> Urządzenie
		Wyłącz Link				Urządzenie --> PJ
						Wył
					Wł	
	Wzorzec testowy					Zielony Siatka
						Magenta Siatka
						Biały Siatka
						Biały
						Wył

KORZYSTANIE Z PROJEKTORA

Menu główne	Podmenu	Podmenu 2	Podmenu 3	Podmenu 4	Wartości
Ustawienia	Ustawienia pilota [zależy od pilota]	Funkcje IR			Wł
					Wył
		Użytkownika1 [zależy od modelu] [(*) tylko typ 2 (12 IO)]			HDMI 2*
					VGA 2*
					Wzorzec testowy
					LAN*
					Jasność
					Kontrast
					Wyłącznik czasowy [Domyślne]
					Dopasowanie kolorów
					Temp. koloru
					Gamma
					Projekcja
					Ustawienia lampy
					Powiększ
				Zamrozić	
		Użytkownika2 [zależy od modelu] [(*) tylko typ 2 (12 IO)]			HDMI 2*
					VGA 2*
					Wzorzec testowy
					LAN*
					Jasność
					Kontrast
					Wyłącznik czasowy
					Dopasowanie kolorów [Domyślne]
					Temp. koloru
					Gamma
					Projekcja
					Ustawienia lampy
					Powiększ
				Zamrozić	
		Użytkownika3 [zależy od modelu] [(*) tylko typ 2 (12 IO)]			HDMI 2*
					VGA 2*
					Wzorzec testowy
					LAN*
					Jasność
					Kontrast
			Wyłącznik czasowy		
			Dopasowanie kolorów		
		Temp. koloru [Domyślne]			
		Gamma			

KORZYSTANIE Z PROJEKTORA

Menu główne	Podmenu	Podmenu 2	Podmenu 3	Podmenu 4	Wartości	
Ustawienia	Ustawienia pilota [zależy od pilota]	Użytkownika3 [zależy od modelu]			Projekcja	
		Ustawienia lampy			Ustawienia lampy	
		Powiększ			Powiększ	
		Zamrozić			Zamrozić	
	ID projektora				0~99	
	Options	Język				English [Domyślne]
						Deutsch
						Français
						Italiano
						Español
						Português
						Polski
						Nederlands
						Svenska
						Norsk/Dansk
						Suomi
						ελληνικά
						繁體中文
						简体中文
						日本語
						한국어
						Русский
						Magyar
						Čeština
						عربي
						ไทย
						Türkçe
						فارسی
				Tiếng Việt		
				Bahasa Indonesia		
				Română		
				Slovenčina		
		Ukryte napisy				CC1
					CC2	
					Wył [Domyślne]	
	Menu Settings	Menu Settings	Położenie menu		Górny lewy 	
					Górny prawy 	
					Środek  [Domyślne]	
					Dolny lewy 	
					Dolny prawy 	

KORZYSTANIE Z PROJEKTORA

Menu główne	Podmenu	Podmenu 2	Podmenu 3	Podmenu 4	Wartości	
Ustawienia	Options	Menu Settings	Timer menu		Wył	
					5 sek.	
					10 sek. [Domyślne]	
		Automatyczne źródło				Wył[Domyślne]
						Wł
		Źródło wejścia [(*) tylko typ 2 (12 IO)]				HDMI lub HDMI1*
						HDMI2*
						VGA lub VGA1*
						VGA2*
						Video
		Nazwa wejścia [(*) tylko typ 2 (12 IO)]	HDMI lub HDMI1*			Domyślne [Domyślne]
						Niestandardowe
			HDMI2*			Domyślne [Domyślne]
						Niestandardowe
			VGA lub VGA1*			Domyślne [Domyślne]
						Niestandardowe
			VGA2*			Domyślne [Domyślne]
						Niestandardowe
		Video			Domyślne [Domyślne]	
					Niestandardowe	
		Duża wysokość				Wył [Domyślne]
						Wł
		Blokada trybu wyświetlania				Wył [Domyślne]
						Wł
		Blokuj klawisze				Wył [Domyślne]
						Wł
		Ukryj informacje				Wył [Domyślne]
					Wł	
	Logo				Domyślne [Domyślne]	
					Neutralny	
	Kolor tła				Brak [Domyślne:dla modelu video/pro-AV]	
					Niebieski [Domyślne dla modelu danych]	
					Czerwony	
				Zielony		
				Szary		
				Logo		
Skasuj	Reset OSD			Anuluj [Domyślne]		
				Tak		
	Reset to Default			Anuluj [Domyślne]		
				Tak		

KORZYSTANIE Z PROJEKTORA

Menu główne	Podmenu	Podmenu 2	Podmenu 3	Podmenu 4	Wartości
Sieć (tylko typ 2 (12 IO))	LAN	Stan sieci			(tylko do odczytu)
		Adres MAC			(tylko do odczytu)
		DHCP			Wył [Domyślnie] Wł
		Adres IP			192.168.0.100 [Domyślnie]
		Maska podsieci			255.255.255.0 [Domyślnie]
		Brama			192.168.0.254 [Domyślnie]
		DNS			192.168.0.51 [Domyślnie]
		Skasuj			
	Control	Crestron			Wył Wł [Domyślnie] Uwaga: Port 41794.
					Wył
		Extron			Wł [Domyślnie] Uwaga: Port 2023.
					Wył
		PJ Link			Wł [Domyślnie] Uwaga: Port 4352
					Wył
		AMX Device Discovery			Wł [Domyślnie] Uwaga: Port 9131
					Wył
		Telnet			Wł [Domyślnie] Uwaga: Port 23
			Wył		
HTTP			Wł [Domyślnie] Uwaga: Port 80		
Info	Regulatory				
	Serial Number				
	Źródło				
	Rozdzielczość			00x00	
	Refresh Rate			0,00Hz	
	Tryb wyświetlania				
	Tryb zasilania (Czuwanie)				
	Licznik lampy	Jasny			0 hr
		Eko.			0 hr
		Dynamic			0 hr
		Eco+			0 hr
		Łącznie			
	Stan sieci [tylko typ 2 (12 IO)]				
	Adres IP [tylko typ 2 (12 IO)]				
	ID projektora			00~99	
Ilość godzin użycia filtra					

KORZYSTANIE Z PROJEKTORA

Menu główne	Podmenu	Podmenu 2	Podmenu 3	Podmenu 4	Wartości	
Info	Tryb jasności					
	FW Version	System				
		LAN [tylko typ 2 (12 IO)]				
		MCU				

Uwaga: Dostępne opcje menu zależą od modelu.

KORZYSTANIE Z PROJEKTORA

Menu Ekran

Menu ustawień wyświetlanego obrazu

Tryb wyświetlania

Dostępnych jest wiele wstępnych ustawień fabrycznych, zoptymalizowanych dla różnych typów obrazów.

- **Prezentacja:** Ten tryb jest odpowiedni do pokazywania prezentacji PowerPoint, przy połączeniu z komputerem PC.
- **Jasny:** Maksymalna jasność z wejścia PC.
- **Kino:** Wybierz ten tryb dla kina domowego.
- **Gra:** Wybierz ten tryb, aby zwiększyć jasność i poziom czasu odpowiedzi celem większego zadowolenia z gier wideo.
- **sRGB:** Standaryzowana dokładność kolorów.
- **DICOM SIM.:** Ten tryb umożliwia wyświetlanie monochromatycznych obrazów medycznych, takich jak obrazy prześwietlenia rentgenowskiego, MRI, itd.
- **Użytkownika:** Zapamiętanie ustawień użytkownika.
- **3D:** Aby doświadczyć efektu 3D, musisz mieć okulary 3D. Upewnij się, czy posiadany komputer PC/ urządzenie przenośne ma kartę graficzną z sygnałem wyjścia 120 Hz i poczwórnym buforem oraz, czy jest zainstalowany odtwarzacz 3D.

Kolor Ściany

Użyj tej funkcji dla uzyskania zoptymalizowanego obrazu ekranowego, dopasowanego do koloru ściany. Wybierz opcję Wył, Tablica, Jasny Żółty, Jasny Zielony, Jasny Niebieski, Różowy lub Szary.

Jasność

Regulacja jasności obrazu.

Kontrast

Kontrast reguluje stopień różnicy pomiędzy najjaśniejszymi a najciemniejszymi obszarami obrazu.

Ostrość

Regulacja ostrości obrazu.

Kolor

Zmiana obrazu wideo z czarno-białego do całkowicie nasyconych kolorów.

Odcień

Regulacja balansu kolorów czerwony i zielony.

Gamma

Ustawienie typu krzywej gamma. Po zakończeniu ustawień początkowych i dokładnej regulacji należy wykorzystać czynności Regulacja Gamma do optymalizacji wyjścia obrazu.

- **Film:** Do kina domowego.
- **Video:** Dla źródła wideo lub TV.
- **Grafika:** Dla źródła PC /Zdjęcia.
- **Standardowy(2.2):** Do ustawień standardowych.
- **1.8/ 2.0/ 2.4:** Dla określonego źródła PC /Zdjęcia.

KORZYSTANIE Z PROJEKTORA

Ustawienia kolorów

Konfiguracja ustawienia kolorów.

- **BrilliantColor™:** Ten regulowany element wykorzystuje nowy algorytm przetwarzania kolorów i ulepszenia dla podwyższenia jasności przy jednoczesnym zapewnianiu realnych, bardziej żywych kolorów obrazu.
- **Temp. koloru:** Wybierz temp. koloru spośród Ciepłe, Średnia lub Cool.
- **Dopasowanie kolorów:** Wybierz jedną z następujących opcji:
 - Kolor: Służy do ustawienia poziomów koloru: czerwony (R), zielony (G), czarny (B), cyjan (C), żółty (Y), magenta (M), i biały (W) obrazu.
 - Barwa: Regulacja balansu kolorów czerwony i zielony.
 - Nasylenie: Zmiana obrazu wideo z czarno-białego do całkowicie nasyconych kolorów.
 - Wzmocnienie: Regulacja jasności obrazu.
 - Skasuj: Przywracanie domyślnych fabrycznych ustawień dopasowanie kolorów.
 - Wyjście: Wyjście z menu „Dopasowanie kolorów”.
- **Ustawienia RGB:** Ustawienia te pozwalają na skonfigurowanie jasności (wzmocnienie) i kontrastu (odchylenie) obrazu.
 - Skasuj: Przywracanie domyślnych fabrycznych ustawienia RGB.
 - Wyjście: Wyjście z menu „Ustawienia RGB”.



- **Przestrzeń barw (tylko wejście inne niż HDMI):** Wybierz odpowiedni typ matrycy kolorów, spośród następujących: Auto, RGB, lub YUV.
- **Przestrzeń barw (tylko wejście HDMI):** Wybierz odpowiedni typ matrycy kolorów, spośród następujących: Auto, RGB(0~255), RGB(16~235), i YUV.
- **Poziom bieli:** Pozwala na ręczną regulację przez użytkownika opcji Poziom bieli, podczas wprowadzania sygnałów wideo.
Uwaga: Poziom bieli można dostosować tylko w przypadku źródła sygnału wejściowego wideo.
- **Poziom czerni:** Pozwala na ręczną regulację przez użytkownika opcji Poziom czerni, podczas wprowadzania sygnałów wideo.
Uwaga: Poziom czerni można dostosować tylko w przypadku źródła sygnału wejściowego wideo.
- **IRE:** Pozwala na ręczną regulację przez użytkownika opcji IRE, podczas wprowadzania sygnałów wideo.
Uwaga:
 - IRE jest dostępne wyłącznie w formacie wideo NTSC.
 - Ustawienie IRE można dostosować tylko w przypadku źródeł sygnału wejściowego Video.

KORZYSTANIE Z PROJEKTORA

Sygnal

Regulacja opcji sygnału.

- **Automatyczny:** Automatyczna konfiguracja sygnału (wyszarzenie elementów częstotliwość i faza). Po wyłączeniu opcji automatyczny, elementy częstotliwość i faza zostaną wyświetlone, umożliwiając ręczne dostrojenie i zapisanie ustawień przez użytkownika.
- **Częstotliwość:** Zmienia częstotliwość wyświetlania danych w celu dopasowania częstotliwości karty grafika komputera. Użyj tej funkcji wyłącznie wtedy, gdy obraz miga w pionie.
- **Faza:** Synchronizuje taktowanie sygnału wyświetlania karty grafika. Użyj tej funkcji do poprawienia niestabilnego lub migającego obrazu.
- **Pozycja poziom:** Regulacja położenia obrazu w poziomie.
- **Pozycja pion:** Regulacja położenia obrazu w pionie.

Uwaga: Ustawienie Sygnal można dostosować tylko w przypadku źródeł sygnału wejściowego RGB/Component.

Tryb jasności

Regulacja ustawień tryb jasności dla projektorów z lampą.

- **Jasny:** Wybierz „Jasny”, aby zwiększyć jasność.
- **Eko.:** Wybierz „Eko.”, aby przyciemnić światło lampy projektora, co obniży zużycie energii i wydłuży żywotność lampy.
- **Dynamic:** Wybierz „Dynamic” w celu przyciemnienia lampy w oparciu o poziom jasności treści i dynamicznej regulacji zużycia energii, w zakresie od 100% do 35%. Zostanie wydłużona żywotność lampy.
- **Eco+:** Po uaktywnieniu trybu Eco+, zostanie automatycznie wykryty poziom jasności treści w celu znacznego zmniejszenia zużycia energii przez lampę (do 83%), w czasie okresów nieaktywności.

Skasuj

Przywracanie domyślnych fabrycznych ustawień kolorów.

Menu Ekran 3D

Tryb 3D

Użyj tej opcji w celu wyłączenia funkcji 3D lub wybrania odpowiedniej funkcji 3D.

- **Wył:** Wybierz „Wył” w celu wyłączenia tryb 3D.
- **Wł:** Wybierz, aby użyć zoptymalizowanych ustawień dla okularów DLP 3D.

3D->2D

Użyj tej opcji do określenia w jaki sposób zawartość 3D powinna być widoczna na ekranie.

- **3D:** Wyświetlanie sygnału 3D.
- **L (Lewa):** Wyświetlanie lewej ramki treści 3D.
- **R (Prawa):** Wyświetlanie prawej ramki treści 3D.

Format 3D

Opcja ta umożliwia Wybierz odpowiedniego format zawartości 3D.

- **Auto:** Po wykryciu sygnału identyfikacji 3D, format 3D jest wybierany automatycznie.
- **Tryb SBS:** Wyświetlanie sygnału 3D w formacie „Obok siebie”.
- **Góra i Dół:** Wyświetlanie sygnału 3D w formacie „Góra i Dół”.
- **Sekwencyjne klatk.:** Wyświetlanie sygnału 3D w formacie „Sekwencyjne klatk.”.

KORZYSTANIE Z PROJEKTORA

Odwrócona synch. 3D

Opcja ta umożliwia włączenie/wyłączenie funkcji odwrócona synch. 3D.

Menu proporcje obrazu ekranu

Proporcje obrazu

Wybierz proporcje obrazu wyświetlanego obrazu spośród następujących opcji:

- **4:3:** Ten format jest przeznaczony do źródeł wejścia 4:3.
- **16:9:** Ten format jest przeznaczony do źródeł wejścia 16:9, takich jak HDTV i DVD, rozszerzonych do telewizji szerokoekranowej.
- **16:10 (tylko model WXGA):** Ten format jest przeznaczony dla źródeł wejścia 16:10, takich jak szerokoekranowe laptopy.
- **LBX (z wyjątkiem modelu XGA):** To jest format dla obrazów innych niż 16x9, źródła letterbox i w przypadku używania zewnętrznego obiektywu 16x9 w celu wyświetlania przy proporcje obrazu 2,35:1 z pełną rozdzielczość.
- **Natywny:** Ten format wyświetla oryginalny obraz bez żadnego skalowania.
- **Auto:** Automatyczny Wybierz odpowiedniego formatu wyświetlania.

Tabela skalowania WXGA (typ ekranu 16:10):

Uwaga:

- *Obsługiwane formaty ekranów 16:9 (1280 x 720), 16:10 (1280 x 800).*
- *Jeśli ekran ma format 16:9, format 16 x 10 nie jest dostępny.*
- *Jeśli ekran ma format 16:10, format 16 x 9 nie jest dostępny.*
- *Zmiana opcji na automatyczną spowoduje jednoczesną i automatyczną zmianę trybu wyświetlania.*

Ekran 16:10	480i/p	576i/p	1080i/p	720p	PC
4x3	Przeskalowanie do 1066 x 800.				
16x10	Przeskalowanie do 1280 x 800.				
LBX	Przeskalowanie do 1280 x 960, a następnie wyświetlenie wyśrodkowanego obrazu 1280 x 800.				
Natywny	Wyśrodkowany, mapowanie 1:1.		Mapowany do 1:1, wyświetlacz 1280 x 800.	1280 x 720 wyśrodkowany.	Wyśrodkowany, mapowanie 1:1.
Auto	- Źródło wejścia zostanie dopasowane do obszaru wyświetlania 1280 x 800 i zostanie utrzymany oryginalny proporcje obrazu - Jeżeli źródło jest w formacie 4:3, nastąpi automatyczna zmiana rozmiaru na 1066 x 800. - Jeżeli źródło jest w formacie 16:9, nastąpi automatyczna zmiana rozmiaru na 1280 x 720. - Jeżeli źródło jest w formacie 15:9, nastąpi automatyczna zmiana rozmiaru na 1280 x 768. - Jeżeli źródło jest w formacie 16:10, nastąpi automatyczna zmiana rozmiaru na 1280 x 800.				

KORZYSTANIE Z PROJEKTORA

Zasada automatycznego mapowania WXGA (typ ekranu 16:10):

Auto	Rozdzielczość wejścia		Auto/Skala	
	Rozdzielczość pozioma	Rozdzielczość pionowa	1280	800
4:3	640	480	1066	800
	800	600	1066	800
	1024	768	1066	800
	1280	1024	1066	800
	1400	1050	1066	800
	1600	1200	1066	800
Szerokoekranowy laptop	1280	720	1280	720
	1280	768	1280	768
	1280	800	1280	800
SDTV	720	576	1280	720
	720	480	1280	720
HDTV	1280	720	1280	720
	1920	1080	1280	720

Tabela skalowania WXGA (typ ekranu 16:9):

Ekran 16:9	480i/p	576i/p	1080i/p	720p	PC
4x3	Przeskalowanie do 960 x 720.				
16x9	Przeskalowanie do 1280 x 720.				
LBX	Przeskalowanie do 1280 x 960, a następnie wyświetlenie wyśrodkowanego obrazu 1280 x 720.				
Natywny	Wyśrodkowany, mapowanie 1:1.		Mapowany do 1:1, wyświetlacz 1280 x 720.	1280 x 720 wyśrodkowany.	Wyśrodkowany, mapowanie 1:1.
Auto	<ul style="list-style-type: none"> - W przypadku wybrania tego formatu typ ekranu zostanie automatycznie ustawiony na format 16:9 (1280 x 720). - Jeżeli źródło jest w formacie 4:3, nastąpi automatyczna zmiana rozmiaru na 960 x 720. - Jeżeli źródło jest w formacie 16:9, nastąpi automatyczna zmiana rozmiaru na 1280 x 720. - Jeżeli źródło jest w formacie 15:9, nastąpi automatyczna zmiana rozmiaru na 1200 x 720. - Jeżeli źródło jest w formacie 16:10, nastąpi automatyczna zmiana rozmiaru na 1152 x 720. 				

KORZYSTANIE Z PROJEKTORA

Zasada automatycznego mapowania WXGA (typ ekranu 16:9):

Auto	Rozdzielczość wejścia		Auto/Skala	
	Rozdzielczość pozioma	Rozdzielczość pionowa	1280	720
4:3	640	480	960	720
	800	600	960	720
	1024	768	960	720
	1280	1024	960	720
	1400	1050	960	720
	1600	1200	960	720
Szerokoekranowy laptop	1280	720	1280	720
	1280	768	1200	720
	1280	800	1152	720
SDTV	720	576	1280	720
	720	480	1280	720
HDTV	1280	720	1280	720
	1920	1080	1280	720

Tabela skalowania XGA:

Source	480i/p	576i/p	1080i/p	720p
4x3	Skalowanie do 1024 x 768.			
16x9	Skalowanie do 1024 x 576.			
Natywny	Brak przeskalowania; rozdzielczość zależy od źródła wejścia i jest następnie wyświetlana.			
Auto	<ul style="list-style-type: none"> - Jeżeli źródło jest w formacie 4:3, nastąpi automatyczna zmiana rozmiaru na 1024 x 768. - Jeżeli źródło jest w formacie 16:9, nastąpi automatyczna zmiana rozmiaru na 1024 x 576. - Jeżeli źródło jest w formacie 15:9, nastąpi automatyczna zmiana rozmiaru na 1024 x 614. - Jeżeli źródło jest w formacie 16:10, nastąpi automatyczna zmiana rozmiaru na 1024 x 640. 			

Zasada automatycznego mapowania XGA (typ ekranu 16:9):

Auto	Rozdzielczość wejścia		Auto/Skala	
	Rozdzielczość pozioma	Rozdzielczość pionowa	1024	768
4:3	640	480	1024	768
	800	600	1024	768
	1024	768	1024	768
	1600	1200	1024	768
Szerokoekranowy laptop	1280	720	1024	576
	1280	768	1024	614
	1280	800	1024	640
SDTV	720	576	1024	576
	720	480	1024	576
HDTV	1280	720	1024	576
	1920	1080	1024	576

KORZYSTANIE Z PROJEKTORA

Menu maski krawędzi ekranu

Maska krawędzi

Użyj tej funkcji w celu usunięcia zakłócenia kodowania wideo z krawędzi źródła wideo.

Menu powiększenia ekranu

Powiększ

Użyj w celu zredukowania lub powiększenia obrazu na ekranie projekcji.

Menu przesunięcia obrazu

Przesunięcie obrazu

Regulacja pozycji wyświetlanego obrazu w poziomie (H) lub w pionie (V).

Menu zniekształcenia trapezowego ekranu

Trapez

Reguluje zniekształcenia obrazu spowodowane nachyleniem projektora.

Menu audio

Menu wyciszenia audio

Wycisz

Opcja ta tymczasowo wyłącza dźwięk.

- **Wł:** Wybierz „Wł” w celu włączenia wyciszenia.
- **Wył:** Wybierz „Wył” w celu wyłączenia wyciszenia.

Uwaga:

- *Funkcja Wycisz” wpływa na głośność głośnika wewnętrznego i zewnętrznego.*
- *Podłączenie głośnika zewnętrznego spowoduje automatyczne wyciszenie głośnika wewnętrznego.*

Menu głośności audio

Głośność

Regulacja poziomu głośności audio.

Menu Wejście audio/Mic

Wejście audio/Mic

Konfiguracja funkcji przełączania kanałów audio i mikrofonu.

- **Wejście audio:** Wejście audio działa w przypadku źródła wejścia HDMI/VGA/Video.
- **Mikrofon:** Aktywne jest tylko wejście audio mikrofonu.

KORZYSTANIE Z PROJEKTORA

Menu Ustawienia

Menu konfiguracji projekcji

Projekcja

Wybierz preferowany rodzaj projekcji spośród przód, tył, sufit-góra i tył-góra.

Menu typu ustawień ekranu

Typ ekranu (wyłącznie dla modelu WXGA)

Wybierz typ ekranu 16:9 lub 16:10.

Menu ustawienia lampy

Info. o lampie

Funkcję tę należy wybrać w celu wyświetlenia lub ukrycia komunikatu o potrzebie zmiany lampy. Komunikat ten pojawia się na 30 godzin przed sugerowanym czasem wymiany lampy.

Kasuj licznik lampy

Zerowanie licznika czasu działania lampy po wymianie lampy.

Menu ustawienia filtra

Zainstalowany filtr

Ustawienie komunikatu ostrzegawczego.

- **Tak:** Wyświetlenie komunikatu ostrzeżenia, po 500 godzinach używania.

Uwaga: „Ilość godzin użycia filtra / Przypomnienie o filtrze / Reset filtra” pojawia się wyłącznie po ustawieniu „Zainstalowany filtr” na „Tak”.

- **Nie:** Wyłączenie komunikatu ostrzeżenia.

Ilość godzin użycia filtra

Wyświetla czas filtra.

Przypomnienie o filtrze

Funkcję tę należy wybrać w celu wyświetlenia lub ukrycia komunikatu o potrzebie zmiany filtra. Dostępne są opcje Wył, 300hr, 500hr, 800hr i 1000hr.

Reset filtra

Wyzerowanie licznika filtra pyłu po wymianie lub oczyszczeniu filtra pyłu.

Menu ustawienia zasilacza

Włącz przy zasilaniu

Wybierz „Wł”, aby uaktywnić tryb Włącz przy zasilaniu. Projektor zostanie włączony automatycznie po dostarczeniu zasilania prądem przemiennym, bez naciskania przycisku „Power” na klawiaturze projektora lub na pilocie.

KORZYSTANIE Z PROJEKTORA

Włącz przy sygnale

Wybierz „Wł”, aby uaktywnić tryb Włącz przy sygnale. Projektor zostanie włączony automatycznie po wykryciu sygnału, bez naciskania przycisku „Power” na klawiaturze projektora lub na pilocie.

Uwaga:

- *Jeśli dla ustawienia „Włącz przy sygnale” wybrana zostanie opcja „Wł”, zużycie energii przez projektor w trybie czuwania będzie wynosić ponad 3 W.*
- *Ze względu na dyrektywę ErP funkcja ta nie jest dostępna w modelach z EMEA.*

Auto wyłączenie (min)

Ustawia odliczanie czasu do automatycznego wyłączenia. Licznik rozpoczyna odliczanie, przy braku wprowadzonego sygnału do wejścia projektora. Po zakończeniu odliczania, projektor wyłączy się automatycznie (w minutach).

Wyłącznik czasowy (min)

Konfiguracja wyłącznika czasowego.

- **Wyłącznik czasowy (min):** Ustawia odliczanie czasu do automatycznego wyłączenia. Wyłącznik czasowy rozpoczyna odliczanie, przy braku wprowadzonego sygnału do wejścia projektora. Po zakończeniu odliczania, projektor wyłączy się automatycznie (w minutach).
Uwaga: *Po każdym wyłączeniu zasilania projektora wartość wyłącznika czasowego zostanie wyzerowana.*
- **Zawsze włączony:** Zaznacz, aby wyłącznik czasowy był zawsze włączony.

Szybki restart

Ustawienie szybkiego wznowienia.

- **Wł:** Jeśli projektor zostanie przypadkowo wyłączony, funkcja ta umożliwi ponowne natychmiastowe włączenie zasilania, po jej wybraniu w ciągu 100 sekund.
- **Wył:** Wentylator rozpocznie chłodzenie systemu natychmiast po 10 sekundach od wyłączenia projektora przez użytkownika.

Tryb zasilania (Czuwanie)

Ustawienie trybu zasilania.

- **Aktywny:** Wybierz opcję „Aktywny” w celu powrotu do normalnego czuwania (sieć LAN włączona, złącze VGA OUT wyłączone).
- **Eko.:** Wybierz „Eko.” w celu dalszego zwiększenia oszczędzania energii < 0,5 W.

Uwaga: *Po włączeniu opcji „Włącz przy sygnale”, wentylatory nadal będą pracować w trybie aktywnego czuwania.*

LAN (Gotowość)

Włączanie/wyłączanie funkcji LAN, gdy projektor jest w trybie gotowości.

VGA Wyjście (Gotowość)

Włączanie/wyłączanie funkcji VGA OUT, gdy projektor jest w trybie gotowości.

USB Power

Dostosowywanie ustawień zasilania przez USB.

- **Wł:** Projektor jest zawsze włączany przez źródło zasilania USB.
- **Wył:** Funkcja USB Power jest wyłączona.
- **Auto:** Projektor jest automatycznie włączany przez źródło zasilania USB.

KORZYSTANIE Z PROJEKTORA

Menu Ustawienia Zabezpieczenia

Zabezpieczenia

Włącz tę funkcję w celu pytania o hasło przed użyciem projektora.

- **Wł:** Wybierz „Wł”, aby używać sprawdzania zabezpieczenia przy włączaniu projektora.
- **Wył:** Wybierz „Wył”, aby można było włączyć projektor bez sprawdzania hasła.

Timer zabezpieczający

Można użyć funkcji czasu (Miesiąc/Dzień/Godzina) do ustawienia liczby godzin używania projektora. Po upływie ustalonego czasu pojawia się polecenie ponownego wprowadzenia hasła.

Zmień hasło

Służy do ustawiania lub modyfikowania hasła, które jest wymagane podczas włączania projektora.

Menu konfiguracji ustawienia HDMI Link

Uwaga:

- *Po podłączeniu kablami HDMI do projektora urządzeń zgodnych z HDMI CEC, można nimi sterować w tym samym stanie włączenia zasilania lub wyłączenia zasilania, z wykorzystaniem funkcji sterowania HDMI Link w OSD projektora. Pozwala to na umieszczenie jednego urządzenia lub wielu urządzeń w grupie zbiorowego włączenia zasilania lub wyłączenia zasilania przez funkcję HDMI Link. W typowej konfiguracji odtwarzacz DVD można podłączyć do projektora przez wzmacniacz lub zestaw kina domowego.*

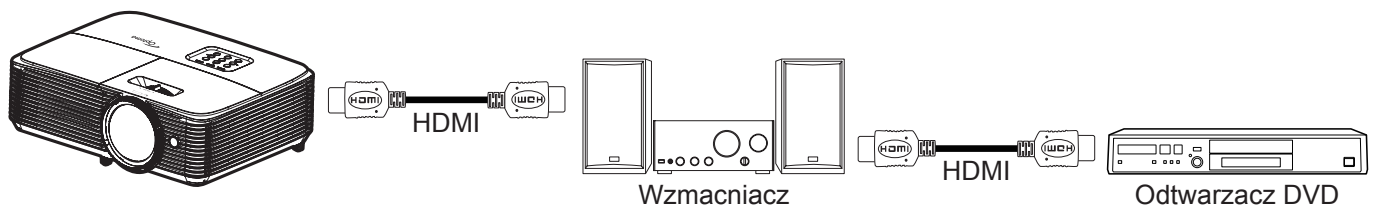

HDMI Link

Włączanie/wyłączanie funkcji HDMI Link. Opcje Zawiera TV, Włącz Link i Wyłącz Link będą dostępne wyłącznie po ustawieniu na „Wł”.

Zawiera TV

Ustaw na „Tak”, jeżeli chcesz, aby telewizor i projektor zostały automatycznie wyłączone w tym samym czasie. Aby zapobiec wyłączeniu w tym samym czasie obydwu urządzeń, zmień ustawienie na „Nie”.

Włącz Link

Polecenie włączenia zasilania CEC.

- **Wzajemny:** Jednoczesne włączenie zasilania projektora i urządzenia CEC.
- **PJ --> Urządzenie:** Urządzenie CEC zostanie włączone tylko po włączeniu projektora.
- **Urządzenie --> PJ:** Projektor zostanie włączony tylko po włączeniu urządzenia CEC.

Wyłącz Link

Włącz tę funkcję, aby umożliwić automatyczne wyłączenie w tym samym czasie HDMI Link i projektora.

KORZYSTANIE Z PROJEKTORA

Menu ustawień wzorca testowego

Wzorzec testowy

Wybierz jako wzorzec testowy siatkę zieloną, w kolorze magenta lub białą albo biały ekran lub wyłącz tę funkcję (Wył).

Menu ustawienia pilota

Funkcje IR

Służy do ustawiania funkcji IR.

- **Wł:** Wybierz „Wł”, projektorem można sterować przez pilota, poprzez górny odbiornik podczerwieni.
- **Wył:** Po wybraniu „Wył”, projektorem nie można sterować przez pilota. Po wybraniu „Wył”, można ponownie używać przyciski bloku przycisków.

Użytkownika1/ Użytkownika2/ Użytkownika3

Przypisz funkcję domyślną do pozycji Użytkownika1, Użytkownika2 lub Użytkownika3, wybierając opcję HDMI 2, VGA 2, Wzorzec testowy, LAN, Jasność, Kontrast, Wyłącznik czasowy, Dopasowanie kolorów, Temp. koloru, Gamma, Projekcja, Ustawienia lampy, Powiększ lub Zamrozić.

Uwaga: Dostępne opcje menu zależą od modelu.

Menu ustawień ID projektora

ID projektora

Definicję ID można ustawić w menu (zakres 0~99) i umożliwić indywidualne sterowanie projektorem przez użytkownika przez polecenia RS232.

Menu konfiguracji opcji

Język

Wybierz język menu OSD spośród: angielski, niemiecki, francuski, włoski, hiszpański, portugalski, polski, flamandzki, szwedzki, norweski/duński, fiński, grecki, chiński tradycyjny, chiński uproszczony, japoński, koreański, rosyjski, węgierski, czeski, arabski, tajski, turecki, farsi, wietnamski, indonezyjski, rumuński i słowacki.

Ukryte napisy

Ukryte napisy to tekstowa wersja dźwięków programu lub inne informacje wyświetlane na ekranie. Jeśli wprowadzany sygnał zawiera ukryte napisy, można włączyć funkcję i oglądać kanały. Dostępne są opcje „Wył”, „CC1” i „CC2”.



Uwaga: Funkcja Ukryte napisy jest dostępna wyłącznie w formacie wideo NTSC.

Menu Settings

Umożliwia ustawienie położenia menu na ekranie i konfigurację ustawień zegara menu.

- **Położenie menu:** Wybierz położenie menu na wyświetlanym ekranie.
- **Timer menu:** Umożliwia określenie, przez jaki czas menu ekranowe OSD pozostaje widoczne na ekranie.

Automatyczne źródło

Po ustawieniu opcji „Wł” i naciśnięciu przycisku  na klawiaturze projektora lub przycisku  na pilocie automatycznie wybrane zostanie następane dostępne źródło sygnału wejściowego. Wybór opcji „Wył” spowoduje wyłączenie funkcji automatycznego źródła.

Źródło wejścia

Wybierz jako źródło wejścia opcję HDMI1, HDMI2, VGA1, VGA2 lub Video.

Uwaga: Dostępne opcje menu zależą od modelu.

KORZYSTANIE Z PROJEKTORA

Służy do zmiany nazwy funkcji wejścia celem łatwiejszej identyfikacji. Dostępne są opcje HDMI1, HDMI2, VGA1, VGA2 i Video.

Uwaga: Dostępne opcje menu zależą od modelu.

Duża wysokość

Po wybraniu „Wł”, zwiększone zostaną obroty wentylatora. Funkcja ta jest użyteczna w miejscach o dużej wysokości nad poziomem morza, gdzie jest rozrzedzone powietrze.

Blokada trybu wyświetlania

Wybierz „Wł” lub „Wył” w celu zablokowania lub odblokowania trybu regulacji ustawień ekranu.

Blokuj klawisze

Po ustawieniu funkcji blokady bloku przycisków na „Wł” klawiatura zostanie zablokowana. Jednakże, projektor można obsługiwać pilotem zdalnego sterowania. Po wybraniu „Wył”, można ponownie używać blok przycisków.

Ukryj informacje

Włącz tę funkcję, aby ukryć komunikat z informacjami.

- **Wył:** Wybierz „Wył”, aby pokazać komunikat „Wyszukiwanie”.
- **Wł:** Wybierz „Wł”, aby ukryć komunikat z informacjami.

Logo

Użyj tej funkcji do wyboru wymaganego ekranu startowego. Jeśli wykonane zostały zmiany, zostaną one wprowadzone przy następnym włączeniu zasilania projektora.

- **Domyślne:** Domyślny ekran startowy.
- **Neutralny:** Brak wyświetlania logo na ekranie startowym.

Kolor tła

Użyj tej funkcji do wyświetlenia ekranu czarny, czerwony, zielony, szary, brak lub ekran z logo, przy braku sygnału.

Uwaga: Po wybraniu dla koloru tła opcji „Brak” wyświetlane będzie czarne tło.

Ustawienia resetuj menu

Reset OSD

Przywrócenie domyślnych ustawień fabrycznych dla ustawień menu OSD.

Reset to Default

Przywracanie domyślnych fabrycznych ustawień menu USTAWIENIA.

KORZYSTANIE Z PROJEKTORA

Menu sieci

Uwaga: *To menu dotyczy tylko modelu typ 2 (12 I/O).*

Menu sieci LAN

Stan sieci

Wyświetlanie stanu połączenia sieciowego (tylko do odczytu).

Adres MAC

Wyświetlanie adresu MAC (tylko do odczytu).

DHCP

Użyj tej opcji, aby włączyć lub wyłączyć funkcję DHCP.

- **Wł:** Projektor uzyska adres IP automatycznie z używanej sieci.
- **Wył:** W celu ręcznego przypisania adresu IP, maski podsieci, brama i konfiguracji DNS.

Uwaga: *Wyjście z OSD automatycznie zastosuje wprowadzone wartości.*

Adres IP

Wyświetlenie adresu IP.

Maska podsieci

Wyświetlenie numeru maski podsieci.

Brama

Wyświetlenie domyślnej bramy sieci podłączonej do projektora.

DNS

Wyświetlenie numeru DNS.

Jak korzystać z przeglądarki sieci Web do sterowania projektorem

1. Włącz opcję DHCP „Wł” na projektorze, aby zezwolić na automatyczne przypisywanie adresu IP, przez serwer DHCP.
2. Otwórz przeglądarkę sieci Web w komputerze i wprowadź adres IP projektora („Sieć > LAN > Adres IP”).
3. Wpisz nazwę użytkownika i hasło i kliknij pozycję „Zaloguj”. Wyświetlony zostanie sieciowy interfejs konfiguracji projektora.

Uwaga:

- *Domyślna nazwa użytkownika i hasło to „admin”.*
- *Czynności opisane w tej części dotyczą systemu operacyjnego Windows 7.*

KORZYSTANIE Z PROJEKTORA

Tworzenie bezpośredniego połączenia pomiędzy komputerem a projektorem*

1. Wybierz dla ustawienia DHCP projektora opcję „Wył”.
2. Skonfiguruj adres IP, maska podsieci, brama i ustawienia DNS projektora („Sieć > LAN”).
3. Otwórz w komputerze stronę **Centrum sieci i udostępniania** i przypisz komputerowi takie same parametry sieci, jak ustawione w projektorze. Kliknij przycisk „OK” w celu zapisania parametrów.

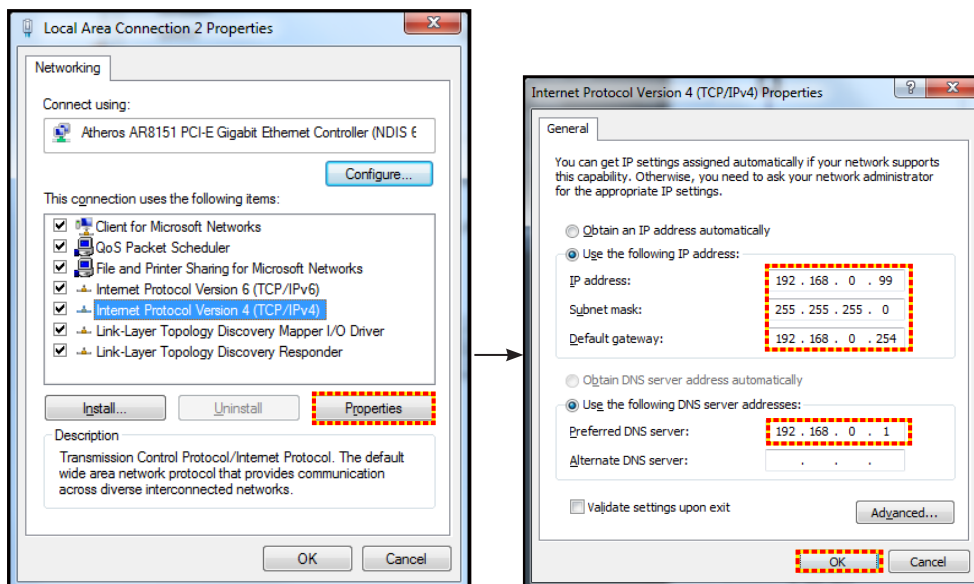

4. Otwórz przeglądarkę sieci Web w komputerze PC i wpisz w polu URL adres IP, przypisany w kroku 3. Następnie naciśnij przycisk „Enter”.

Skasuj

Zresetuj wszystkie wartości parametrów sieci LAN.

Menu sterowania siecią

Crestron

Użyj tej funkcji do wyboru funkcji sieci (port: 41794).

Dalsze informacje można uzyskać pod adresem <http://www.crestron.com> i www.crestron.com/getroomview.

Extron

Użyj tej funkcji do wyboru funkcji sieci (port: 2023).

PJ Link

Użyj tej funkcji do wyboru funkcji sieci (port: 4352).

AMX Device Discovery

Użyj tej funkcji do wyboru funkcji sieci (port: 9131).

Telnet

Użyj tej funkcji do wyboru funkcji sieci (port: 23).

HTTP

Użyj tej funkcji do wyboru funkcji sieci (port: 80).

KORZYSTANIE Z PROJEKTORA

Menu Ustawienia - Ustawienia sterowania przez sieć

Funkcja LAN RJ45

W celu zapewnienia uproszczonej i łatwej obsługi w projektorze dostępne są różne funkcje sieciowe i zdalnego zarządzania. Funkcja LAN/RJ45 projektora, przez sieć umożliwia zdalne zarządzanie: Ustawienia włączania/wyłączania zasilania, jasności i kontrastu. Można także wyświetlić informacje o stanie projektora, takie jak: Źródło wideo, Głos-Wyciszenie, itp.

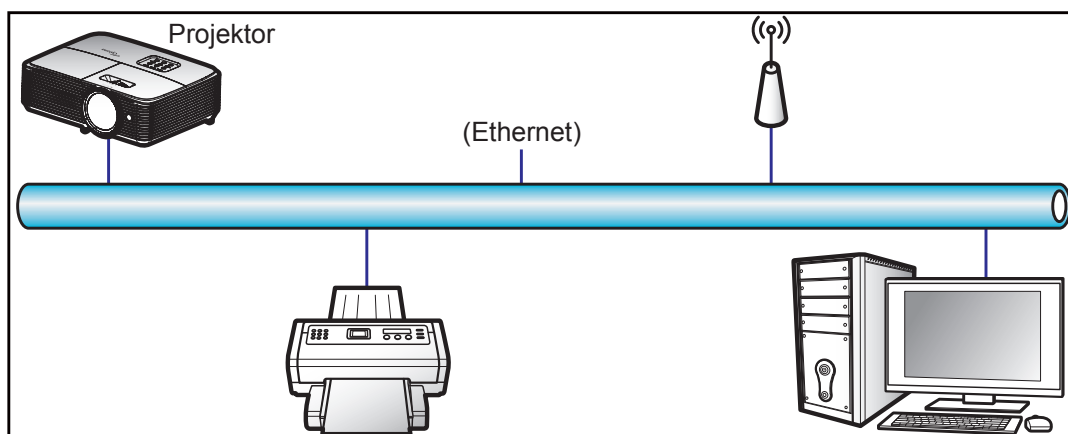

Funkcjonalności terminal przewodowego LAN

Ten projektor może być sterowany przy użyciu komputera PC (laptopa) lub innego urządzenia zewnętrznego z portem LAN/RJ45 i zgodnego z Crestron/Extron/AMX (Wykrywanie urządzenia)/PJLink.

- Crestron jest zarejestrowanym znakiem towarowym Crestron Electronics, Inc. z USA.
- Extron jest zarejestrowanym znakiem towarowym Extron Electronics, Inc. w USA.
- AMX jest zarejestrowanym znakiem towarowym AMX LLC w USA.
- PJLink wystąpiła o znak handlowy i zarejestrowanie logo w Japonii, USA oraz innych krajach przez JBMIA.

Projektor obsługiwany jest specyficznymi poleceniami sterownika Crestron Electronics oraz związanego programowania, przykładowo RoomView®.

<http://www.crestron.com/>

Projektor jest przystosowany do obsługi urządzeń Extron w celach referencyjnych.

<http://www.extron.com/>

Projektor jest obsługiwany przez AMX (Device Discovery).

<http://www.amx.com/>

Projektor obsługuje wszystkie polecenia PJLink Class1 (Version 1.00).

<http://pjlink.jbmia.or.jp/english/>

Bardziej szczegółowe informacje o różnych typach urządzeń zewnętrznych, które można podłączyć do portu LAN/RJ45 i stosować do zdalnego sterowania projektorem, jak również obsługiwane polecenia dla takich urządzeń zewnętrznych dostępne są w dziale pomocy technicznej.

KORZYSTANIE Z PROJEKTORA

LAN RJ45

1. Podłącz kable RJ45 do gniazda RJ45 projektora i komputera (laptopa).

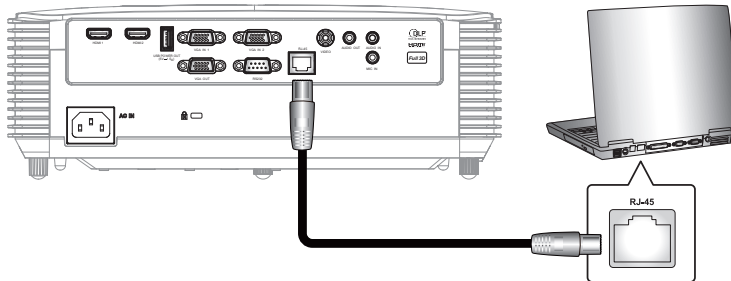

2. Na komputerze (laptopie) wybierz kolejno pozycje **Start > Panel sterowania > Połączenia sieciowe**.

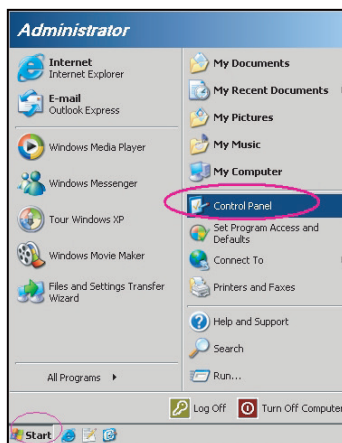

3. Kliknij prawym przyciskiem myszy pozycję **Połączenie lokalne** i wybierz polecenie **Właściwości**.

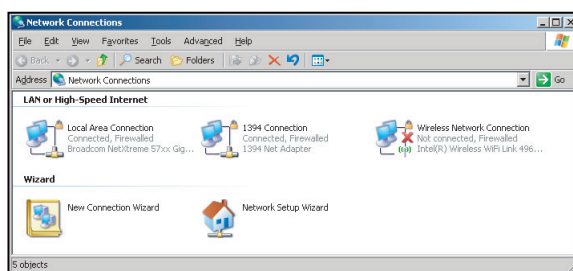

4. W oknie **Właściwości** wybierz kartę **Ogólne**, a następnie wybierz pozycję **Protokół internetowy (TCP/IP)**.

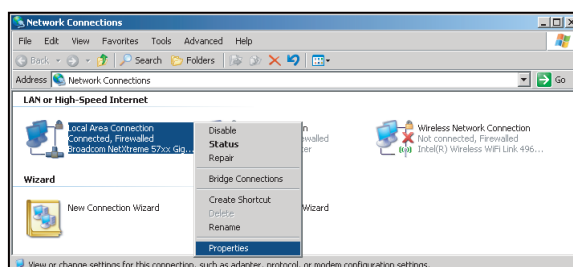

KORZYSTANIE Z PROJEKTORA

5. Kliknij pozycję „Właściwości”.

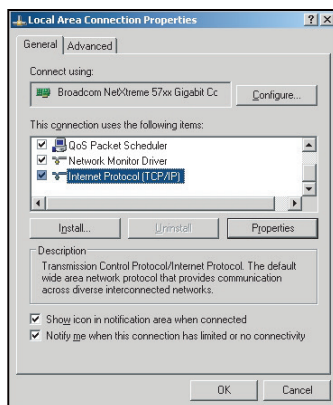

6. Wpisz adres IP i maskę podsieci, a następnie naciśnij przycisk „OK”.

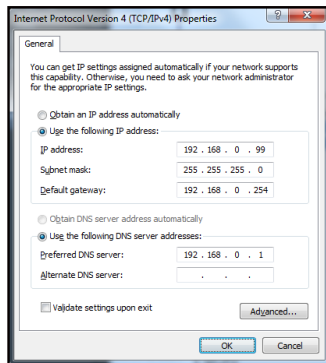

7. Naciśnij przycisk „Menu” na projektorze.
8. Wybierz w projektorze kolejno pozycje **Sieć > LAN**.
9. Wprowadź poniższe parametry połączenia:
 - DHCP: Wył
 - Adres IP: 192.168.0.100
 - Maska podsieci: 255.255.255.0
 - Brama: 192.168.0.254
 - DNS: 192.168.0.1
10. Naciśnij przycisk „Enter”, aby potwierdzić ustawienia.
11. Otwórz przeglądarkę sieci Web, np. Microsoft Internet Explorer z Adobe Flash Player w wersji 9.0 lub nowszej.
12. W pasku adresu wpisz adres IP projektora: 192.168.0.100.



13. Naciśnij przycisk „Enter”.

KORZYSTANIE Z PROJEKTORA

Projektor jest ustawiony do zdalnego zarządzania. Funkcja LAN/RJ45 wyświetla następująco:

Strona informacji

Model: Optoma

Tool Info Contact IT Help

Optoma

Projector Information

Projector Name: Optoma XGA
Location:
Firmware Version: A01
MAC Address: 00:60:E9:09:4B:FF
Resolution: 1280x800 60Hz
Lamp Hours: 105
Assigned to: Optoma Projector

Projector Status

Power Status: Power On
Source: Video
Display Mode: Presentation
Projection: Front
Brightness Mode: Bright
Error Status: 0: No Error

exit

CRESTRON connected Expansion Options

Strona główna

Model: Optoma

Tool Info Contact IT Help

Optoma

Power Vol - Mute Vol +

Sources List

VGA 1
VGA 2
Video
HDMI 1
HDMI 2/MHL

Menu Re-Sync
Enter
AV mute Source

Freeze Contrast Brightness Sharpness

CRESTRON connected Expansion Options

Strona narzędzi

Model: Optoma

Tool Info Contact IT Help

Optoma

Crestron Control

IP Address: 192.168.0.50
IP ID: 7
Port: 41794
Send

Projector

Projector Name: Optoma XGA
Location:
Assigned to: Optoma Projector
Send

DHCP Enabled
IP Address: 192.168.0.100
Subnet Mask: 255.255.255.0
Default Gateway: 192.168.0.254
DNS Server: 192.168.0.51
Send

User Password

Enabled
New Password:
Confirm:
Send

Enabled
New Password:
Confirm:
Send

exit

Kontakt z IT helpdesk

Title X

Send

KORZYSTANIE Z PROJEKTORA

RS232 przez funkcję Telnet

Istnieje alternatywny sposób sterowania poleceniami RS232 w projektorze, tzw. „RS232 przez TELNET” dla interfejsu LAN/RJ45.

Przewodnik szybkiego startu dla „RS232 przez Telnet”

- Sprawdź i uzyskaj adres IP w menu ekranowym projektora.
- Upewnij się, że komputer/laptop ma dostęp do strony internetowej projektora.
- Upewnij się, że ustawienie „Zapora systemu Windows” jest wyłączone w przypadku filtrowania wyjściowego funkcji „TELNET” przez komputer/laptop.

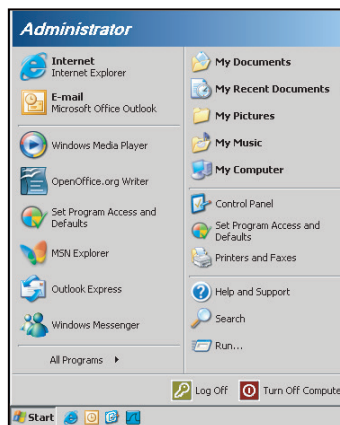

1. Wybierz kolejno pozycje **Start > Wszystkie programy > Akcesoria > Wiersz polecenia**.

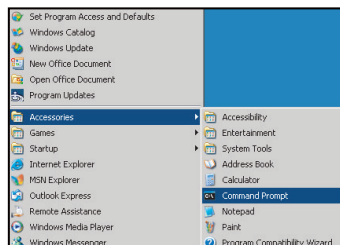

2. Wprowadź polecenie w następującym formacie:
 - telnet ttt.xxx.yyy.zzz 23 (naciśnięty przycisk „Enter”)
 - (ttt.xxx.yyy.zzz: Adres IP projektora)
3. Gdy połączenie Telnet będzie gotowe i użytkownik może wprowadzać polecenia RS232, po naciśnięciu przycisku „Enter”, będzie działać polecenie RS232.

Specyfikacja dla „RS232 przez TELNET”:

1. Telnet: TCP.
2. Port Telnet: 23 (w celu uzyskania dodatkowych informacji prosimy o kontakt z przedstawicielem lub zespołem serwisowym).
3. Narzędzie Telnet: Windows „TELNET.exe” (tryb konsoli).
4. Rozłączenie dla sterowania „RS232 przez TELNET”, zwykle: Zamknij
5. Narzędzie Windows Telnet bezpośrednio po uzyskaniu gotowości połączenia TELNET.
 - Ograniczenie 1 dla sterowania Telnet: jest mniej niż 50 bajtów dla kolejnego obciążenia sieci w aplikacji sterowania Telnet.
 - Ograniczenie 2 dla sterowania Telnet: jest mniej niż 26 bajtów dla jednego pełnego polecenia RS232 dla sterowania Telnet.
 - Ograniczenie 3 dla sterowania Telnet: Minimalne opóźnienie dla kolejnego polecenia RS232 musi być większe niż 200 (ms).

KORZYSTANIE Z PROJEKTORA

Menu informacji

Menu informacji

Wyświetlanie informacji o projektorze, jak przedstawiono poniżej:

- Regulatory
- Serial Number
- Źródło
- Rozdzielczość
- Refresh Rate
- Tryb wyświetlania
- Tryb zasilania (Czuwanie)
- Licznik lampy
- Stan sieci (*)
- Adres IP (*)
- ID projektora
- Ilość godzin użycia filtra
- Tryb jasności
- FW Version

Uwaga: (*) Opcje „Stan sieci” i „Adres IP” dotyczą tylko modelu typ 2 (12 I/O).

KONSERWACJA

Wymiana lampy

Projektor automatycznie wykrywa stan żywotności lampy. Gdy żywotność lampy zbliża się do końca, na ekranie wyświetlany jest komunikat ostrzegawczy.

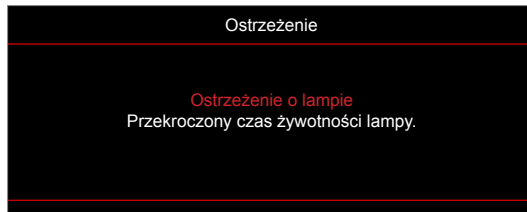

Po wyświetleniu tego komunikatu należy się skontaktować z lokalnym dostawcą lub z punktem serwisowym w celu jak najszybszej wymiany lampy. Przed wymianą lampy należy się upewnić, że projektor chłodził się, przez co najmniej 30 minut.



Ostrzeżenie: Przy montażu sufitowym należy zachować ostrożność podczas otwierania panelu dostępu do lampy. Podczas wymiany żarówki przy montażu sufitowym, zaleca się zakładanie okularów ochronnych. Należy zachować ostrożność, aby zapobiec wypadnięciu z projektora luźnych elementów.



Ostrzeżenie: Wnęka lampy jest gorąca! Przed wymianą lampy, zaczekaj na jej ochłodzenie!



Ostrzeżenie: Aby zmniejszyć zagrożenie osobistych obrażeń, nie wolno upuścić modułu lampy lub dotykać do żarówki lampy. Żarówka może być uszkodzona i po upuszczeniu może spowodować obrażenia.

KONSERWACJA

Wymiana lampy (ciąg dalszy)

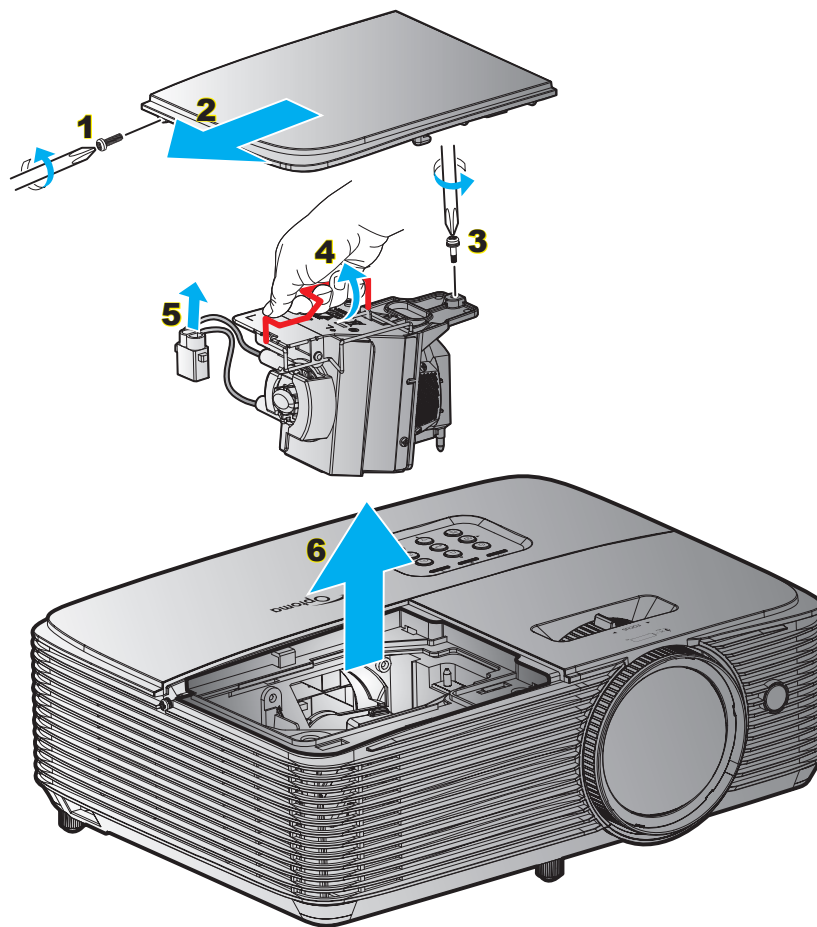

Procedura:

1. Wyłącz zasilanie projektora naciskając przycisk „⏻” na pilocie lub na klawiaturze projektora.
2. Zaczekaj na ochłodzenie się projektora, przez co najmniej 30 minut.
3. Odłącz przewód zasilający.
4. Odkręć śrubę na pokrywie. **1**
5. Zdejmij pokrywę. **2**
6. Odkręć śrubę na module lampy. **3**
7. Unieś uchwyt lampy. **4**
8. Wyjmij przewód lampy. **5**
9. Wyjmij ostrożnie moduł lampy. **6**
10. W celu założenia modułu lampy, wykonaj wymienione czynności w kolejności odwrotnej.
11. Włącz projektor i wyzeruj licznik lampy.
12. Kasuj licznik lampy: (i) Naciśnij „Menu” → (ii) Wybierz „Ustawienia” → (iii) Wybierz „Ustawienia lampy” → (iv) Wybierz „Kasuj licznik lampy” → (v) Wybierz „Tak”.

Uwaga:

- Nie można odkręcić śrub na pokrywie lampy i nie można wyjąć lampy.
- Nie można włączyć projektora, jeśli pokrywa lampy jest wymontowana z projektora.
- Nie należy dotykać szklanej powierzchni lampy. Tłuszcz z rąk może spowodować pęknięcie lampy. Użyj suchej szmatki do oczyszczenia modułu lampy, po jej przypadkowym dotknięciu.

KONSERWACJA

Instalacja i czyszczenie filtra przeciwpyłowego

Instalacja filtra przeciwpyłowego

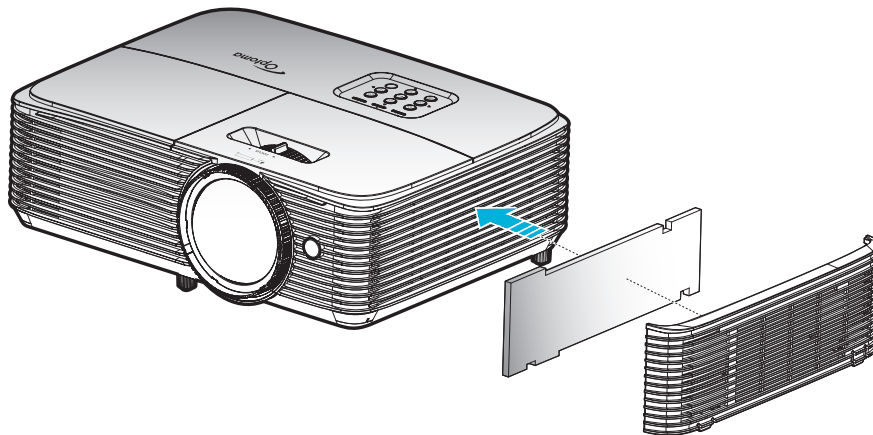

Uwaga: Filtry przeciwpyłowe są wymagane/dostarczane jedynie w wybranych regionach, gdzie występuje nadmierne zapylenie.

Czyszczenie filtra przeciwpyłowego

Zalecamy czyszczenie filtra przeciwpyłowego co trzy miesiące. Należy go czyścić częściej, jeżeli projektor jest używany w zapyłonym środowisku.

Procedura:

1. Wyłącz zasilanie projektora naciskając przycisk „⏻” na pilocie lub na klawiaturze projektora.
2. Odłącz przewód zasilający.
3. Filtr przeciwpyłowy należy wyjmować ostrożnie. **1**
4. Oczyszczyć lub wymienić filtr przeciwpyłowy. **2**
5. W celu instalacji filtra przeciwpyłowego, należy wykonać poprzednie czynności w kolejności odwrotnej.

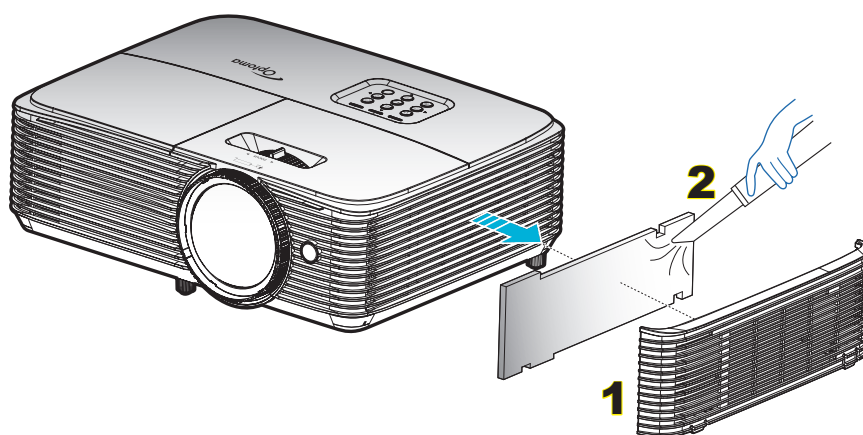

INFORMACJE DODATKOWE

Zgodne rozdzielczości

Zgodność cyfrowa

B0/Ustanowione taktowanie	B0/Standardowy taktowanie	B0/Szczegółowe taktowanie	B1/Tryb wideo	B1/Szczegółowe taktowanie
720x400 przy 70 Hz	1440x900 przy 60 Hz	Natywne taktowanie:	640x480p przy 60 Hz	720x480p przy 60 Hz
640x480 przy 60 Hz	1024x768 przy 120 Hz	XGA: 1024x768 przy 60 Hz	720x480p przy 60 Hz	1280x720p przy 60 Hz
640x480 przy 67 Hz	1280x800 przy 60 Hz	WXGA: 1280x800 przy 60 Hz	1280x720p przy 60 Hz	1366x768 przy 60 Hz
640x480 przy 72 Hz	1280x1024 przy 60 Hz		1920x1080i przy 60 Hz	1920x1080i przy 50 Hz
640x480 przy 75 Hz	1680x1050 przy 60 Hz		720(1440)x480i przy 60 Hz	1920x1080p przy 60 Hz
800x600 przy 56 Hz	1280x720 przy 60 Hz		1920x1080p przy 60 Hz	
800x600 przy 60 Hz	1280x720 przy 120 Hz		720x576p przy 50 Hz	
800x600 przy 72 Hz	1600x1200 przy 60 Hz		1280x720p przy 50 Hz	
800x600 przy 75 Hz			1920x1080i przy 50 Hz	
832x624 przy 75 Hz			720(1440)x576i przy 50 Hz	
1024x768 przy 60 Hz			1920x1080p przy 50 Hz	
1024x768 przy 70 Hz			1920x1080p przy 24 Hz	
1024x768 przy 75 Hz			1920x1080p przy 30 Hz	
1280x1024 przy 75 Hz				
1152x870 przy 75 Hz				

Zgodność analogowa

B0/Ustanowione taktowanie	B0/Standardowy taktowanie	B0/Szczegółowe taktowanie	B1/Szczegółowe taktowanie
720x400 przy 70 Hz	1440x900 przy 60 Hz	Natywne taktowanie:	1366x768 przy 60 Hz
640x480 przy 60 Hz	1024x768 przy 120 Hz	XGA: 1024x768 przy 60 Hz	
640x480 przy 67 Hz	1280x800 przy 60 Hz	WXGA: 1280x800 przy 60 Hz	
640x480 przy 72 Hz	1280x1024 przy 60 Hz		
640x480 przy 75 Hz	1680x1050 przy 60 Hz		
800x600 przy 56 Hz	1280x720 przy 60 Hz		
800x600 przy 60 Hz	1280x720 przy 120 Hz		
800x600 przy 72 Hz	1600x1200 przy 60 Hz		
800x600 przy 75 Hz			
832x624 przy 75 Hz			
1024x768 przy 60 Hz			
1024x768 przy 70 Hz			
1024x768 przy 75 Hz			
1280x1024 przy 75 Hz			
1152x870 przy 75 Hz			

INFORMACJE DODATKOWE

Zgodność wideo True 3D

Rozdzielczość wejścia	Wejście HDMI 1.4a 3D	Taktowanie wejścia		
		1280x720P przy 50Hz	Top-and-Bottom	
		1280x720P przy 60 Hz	Top-and-Bottom	
		1280x720P przy 50Hz	Pakowanie ramek	
		1280x720P przy 60 Hz	Pakowanie ramek	
		1920x1080i przy 50 Hz	Side-by-Side (Połowiczne)	
		1920x1080i przy 60 Hz	Side-by-Side (Połowiczne)	
		1920x1080P przy 24 Hz	Top-and-Bottom	
		1920x1080P przy 24 Hz	Pakowanie ramek	
	HDMI 1.3	1920x1080i przy 50Hz	Side-by-Side (Połowiczne)	Tryb SBS jest włączony
		1920x1080i przy 60 Hz		
		1280x720P przy 50Hz		
		1280x720P przy 60 Hz		
		800x600 przy 60 Hz		
		1024x768 przy 60 Hz		
		1280x800 przy 60 Hz		
		1920x1080i przy 50Hz	Top-and-Bottom	Tryb TAB jest włączony
		1920x1080i przy 60 Hz		
		1280x720P przy 50Hz		
		1280x720P przy 60 Hz		
		800x600 przy 60 Hz		
		1024x768 przy 60 Hz		
		1280x800 przy 60 Hz		
480i	HQFS	Format 3D to Sekwencyjne klatk.		

Uwaga:

- Jeżeli wejście 3D to 1080p przy 24 Hz, DMD powinno odtwarzać z integralnym obrazem wielokrotnym w tryb 3D.
- Obsługa NVIDIA 3DTV Play, jeśli nie ma opłat patentowych dla Optoma. 1080i przy 25 Hz i 720p przy 50 Hz będą działać w 100 Hz; inne taktowanie 3D będzie działać w 120 Hz.
- 1080p przy 24 Hz będzie działać przy 144 Hz.

INFORMACJE DODATKOWE

Wielkość obrazu i odległość projekcji

XGA

Wymagana wielkość obrazu						Odległość projekcji dla wymaganej wielkości obrazu (D)				Offset (Hd)	
Przekątna		Szerokość		Wysokość		Szeroki		Tele			
m	cale	m	cale	m	cale	m	stopy	m	stopy	m	stopy
0,81	32	0,65	25,60	0,49	19,20	0,4	1,31	Nd.	Nd.	0,07	2,76
1,27	50	1,02	40,00	0,76	30,00	0,6	1,97	Nd.	Nd.	0,12	4,72
1,52	60	1,22	48,00	0,91	36,00	0,8	2,62	Nd.	Nd.	0,14	5,51
1,78	70	1,42	56,00	1,07	42,00	0,9	2,95	Nd.	Nd.	0,16	6,30
2,03	80	1,63	64,00	1,22	48,00	1,0	3,28	Nd.	Nd.	0,18	7,09
2,29	90	1,83	72,00	1,37	54,00	1,1	3,61	Nd.	Nd.	0,21	8,27
2,54	100	2,03	80,00	1,52	60,00	1,3	4,27	Nd.	Nd.	0,23	9,06
3,05	120	2,44	96,00	1,83	72,00	1,5	4,92	Nd.	Nd.	0,27	10,63
3,81	150	3,05	120,00	2,29	90,00	1,9	6,23	Nd.	Nd.	0,34	13,39
4,57	180	3,66	144,00	2,74	108,00	2,3	7,55	Nd.	Nd.	0,41	16,14
5,08	200	4,06	160,00	3,05	120,00	2,5	8,20	Nd.	Nd.	0,46	18,11
6,35	250	5,08	200,00	3,81	150,00	3,1	10,17	Nd.	Nd.	0,57	22,44
7,62	300	6,1	240,00	4,57	180,00	3,8	12,47	Nd.	Nd.	0,69	27,17

WXGA

Wymagana wielkość obrazu						Odległość projekcji dla wymaganej wielkości obrazu (D)				Offset (Hd)	
Przekątna		Szerokość		Wysokość		Szeroki		Tele			
m	cale	m	cale	m	cale	m	stopy	m	stopy	m	stopy
0,81	32	0,69	27,14	0,43	17,00	0,4	1,31	Nd.	Nd.	0,05	1,97
1,27	50	1,08	42,40	0,67	26,50	0,6	1,97	Nd.	Nd.	0,09	3,54
1,52	60	1,29	50,88	0,81	31,80	0,7	2,30	Nd.	Nd.	0,10	3,94
1,78	70	1,51	59,36	0,94	37,10	0,8	2,62	Nd.	Nd.	0,12	4,72
2,03	80	1,72	67,84	1,08	42,40	0,9	2,95	Nd.	Nd.	0,13	5,12
2,29	90	1,94	76,32	1,21	47,70	1,0	3,28	NA	NA	0,15	5,91
2,54	100	2,15	84,80	1,35	53,00	1,1	3,61	Nd.	Nd.	0,16	6,30
3,05	120	2,58	101,76	1,62	63,60	1,3	4,27	NA	NA	0,20	7,87
3,81	150	3,23	127,20	2,02	79,50	1,7	5,58	Nd.	Nd.	0,25	9,84
4,57	180	3,88	152,64	2,42	95,40	2,0	6,56	Nd.	Nd.	0,30	11,81
5,08	200	4,31	169,60	2,69	106,00	2,2	7,22	Nd.	Nd.	0,34	13,39
6,35	250	5,38	212,00	3,37	132,50	2,8	9,19	Nd.	Nd.	0,41	16,14
7,62	300	6,46	254,40	4,04	159,00	3,4	11,15	Nd.	Nd.	0,50	19,69

INFORMACJE DODATKOWE

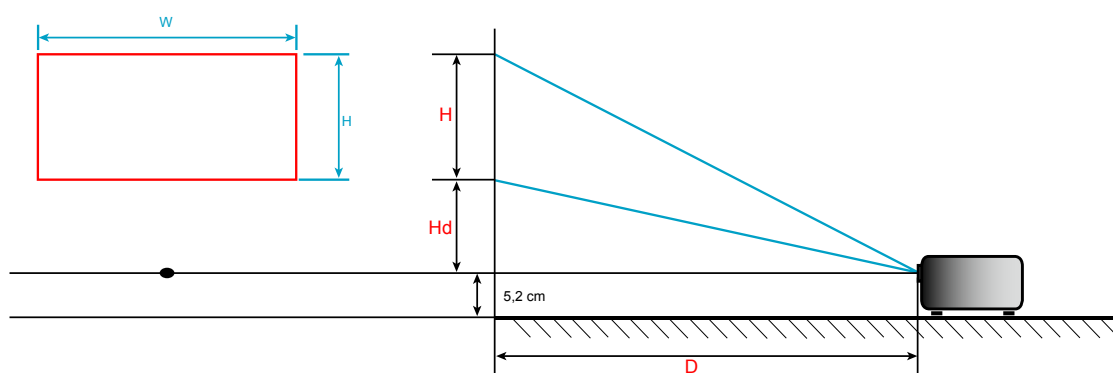

INFORMACJE DODATKOWE

Wymiary projektora i instalacja zaczepu sufitowego

1. Aby zapobiec uszkodzeniu projektora należy używać zestawu do montażu sufitowego Optoma.
2. W celu zastosowania zestawu do montażu sufitowego innych firm należy upewnić się, że śruby do połączenia zestawu z projektorem, spełniają następujące specyfikacje:
 - Typ śruby: M4*3
 - Minimalna długość śruby: 10mm

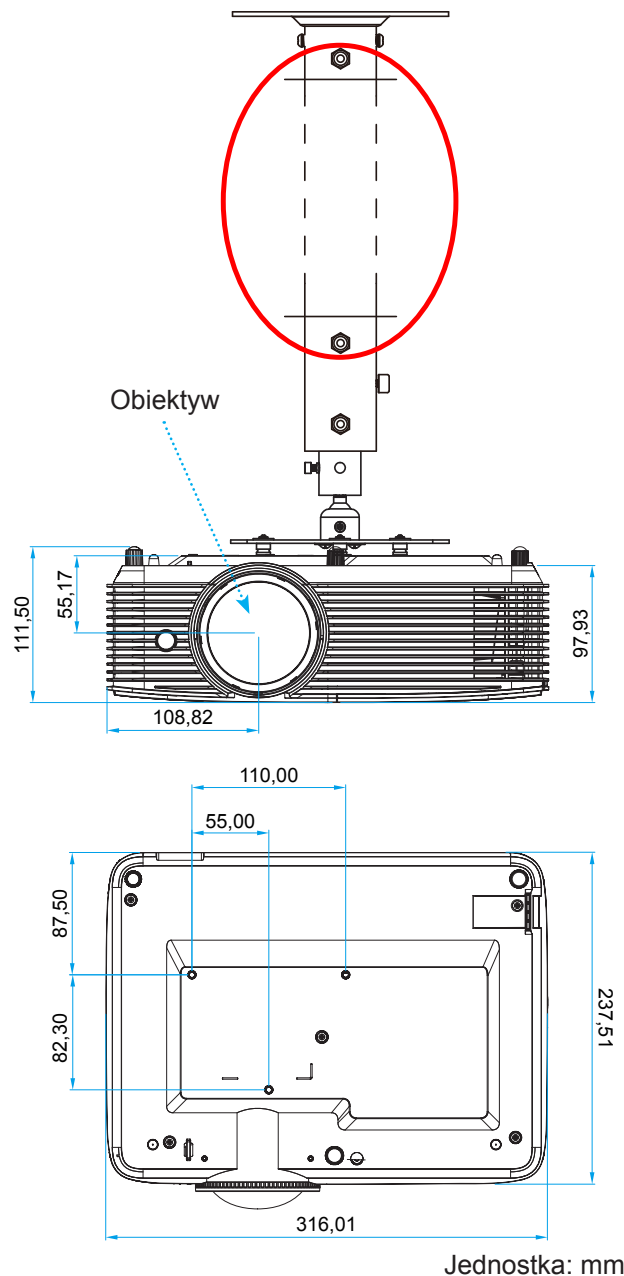

Uwaga: Należy pamiętać, że uszkodzenie spowodowane nieprawidłową instalacją spowoduje unieważnienie gwarancji.



Ostrzeżenie:

- Po zakupieniu zestawu do montażu sufitowego z innej firmy należy sprawdzić, czy używany jest prawidłowy rozmiar śruby. Rozmiary śrub zależą od grubości płyty montażowej.
- Należy zachować co najmniej 10 cm odstęp pomiędzy sufitem i dolną częścią projektora.
- Należy unikać instalowania projektora w pobliżu źródła ciepła.







INFORMACJE DODATKOWE

Kody pilota 1



Opis przycisku		Opis	Kod przycisku
Zasilanie		Naciśnij, aby włą/wyłą projektor.	81
Zamrozić		Naciśnij, aby zatrzymać obraz projektora.	8B
Położenie		Naciśnij w celu zmiany proporcje obrazu wyświetlanego obrazu.	98
Wyciszenie AV		Naciśnij, aby wyłą./włą. głośnik wbudowany w projektor	8A
Trapez +/górn		<ul style="list-style-type: none"> Naciśnij w celu regulacji zniekształcenia obrazu spowodowanego nachyleniem projektora. Naciśnij, aby przewinąć w górę. 	C6
Wycisz		Naciśnij w celu chwilowego wyłączenia/włączenia audio.	92
W lewo/ Głośność -		<ul style="list-style-type: none"> Naciśnij w celu zmniejszenia głośności. Naciśnij, aby przewinąć w lewo. 	C8
Wprowadź		Potwierdzenie wyboru elementu.	- C5 (dla OSD) - CA (dla emulacji USB przez USB)
W prawo/ Głośność -		<ul style="list-style-type: none"> Naciśnij w celu zwiększenia głośności. Naciśnij, aby przewinąć w prawo. 	C9
Menu		Naciśnij, aby wyświetlić lub zakończyć wyświetlanie menu ekranowego (OSD) projektora.	88
W dół / Trapez-		<ul style="list-style-type: none"> Naciśnij w celu regulacji zniekształcenia obrazu spowodowanego nachyleniem projektora. Naciśnij, aby przewinąć w dół. 	C7
3D		Naciśnij w celu ręcznego wyboru tryb 3D, dopasowanego do treści 3D.	93

INFORMACJE DODATKOWE

Opis przycisku		Opis	Kod przycisku
HDMI		Naciśnij w celu wyboru źródła HDMI.	86
VGA		Naciśnij w celu wyboru źródła VGA.	8E
Video		Naciśnij w celu wyboru źródła wideo.	CE
Źródło		Naciśnij, aby wybrać sygnał wejścia.	C3
Tryb jasności		Naciśnij w celu automatycznej regulacji jasności obrazu, dla uzyskania optymalnego kontrastu.	87
Ponowna synchronizacja		Automatyczna synchronizacja projektora ze źródłem wejścia.	C4





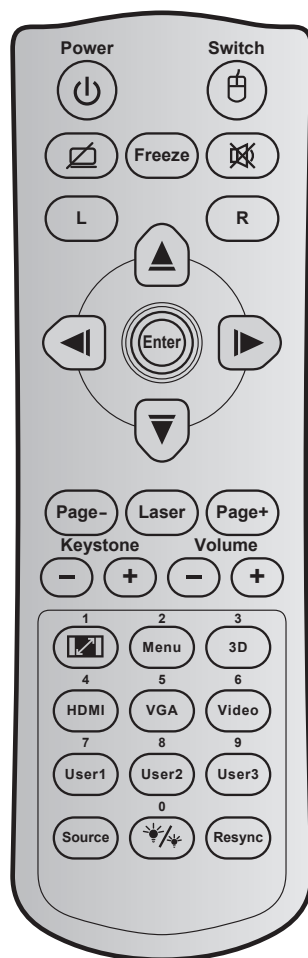

INFORMACJE DODATKOWE

Kody pilota 2



Przycisk	Kod przycisku	Definicja przycisku drukowania	Opis	
Zasilanie		81	Wł/Wył zasilania	Naciśnij, aby włączyć/wyłączyć projektor.
Przełącznik		3E	Przełącznik	Naciśnij, aby przełączyć mysz USB na wł/wył.
Wyświetl pusty/ wyciszenie audio		8A		Naciśnij, aby ukryć/pokazać obraz ekranowy i wyl/wł audio.
Zamrozić		8B	Zamrozić	Naciśnij, aby zatrzymać obraz projektora.
Wycisz		92		Naciśnij w celu chwilowego wyłączenia/włączenia audio.
Kliknięcie lewym przyciskiem myszy	L	CB	L	Użyj, jako lewego kliknięcia myszą.
Kliknięcie prawym przyciskiem myszy	R	CC	R	Użyj, jako prawego kliknięcia myszą.
Cztery kierunkowe przyciski wyboru		C6	Strzałka do góry	Użyj ▲ ▼ ◀ ▶ do wyboru elementów lub wykonania regulacji wybranych parametrów.
		C8	Strzałka w lewo	
		C9	Strzałka w prawo	
		C7	Strzałka w dół	
Wprowadź		C5	Wprowadź	Potwierdzenie wyboru elementu.
		CA	Wprowadź	

INFORMACJE DODATKOWE

Przycisk		Kod przycisku	Definicja przycisku drukowania	Opis
Strona -		C2	Strona -	Naciśnij, aby przewinąć o stronę w dół.
Laserowy		Nie dotyczy	Laserowy	Użyj jako wskaźnika laserowego.
Strona +		C1	Strona +	Naciśnij, aby przewinąć o stronę w górę.
Trapez		85	Trapez +	Naciśnij w celu regulacji zniekształcenia obrazu spowodowanego nachyleniem projektora.
		84	Trapez -	
Głośność		8C	Głośność +	Naciśnij w celu zwiększenia/zmniejszenia głośności.
		8F	Głośność -	
Współczynnik kształtu / 1		98	 / 1	<ul style="list-style-type: none"> Naciśnij w celu zmiany proporcje obrazu wyświetlanego obrazu. Użyj jako przycisku numerycznego „1”.
Menu / 2		88	Menu / 2	<ul style="list-style-type: none"> Naciśnij, aby wyświetlić lub zakończyć wyświetlanie menu ekranowego (OSD) projektora. Użyj jako przycisku numerycznego „2”.
3D / 3		93	3D / 3	<ul style="list-style-type: none"> Naciśnij w celu ręcznego wyboru tryb 3D, dopasowanego do treści 3D. Użyj jako przycisku numerycznego „3”.
HDMI / 4		86	HDMI/4	<ul style="list-style-type: none"> Naciśnij w celu wyboru źródła HDMI. Użyj jako przycisku numerycznego „4”.
VGA / 5		D0	VGA/5	<ul style="list-style-type: none"> Naciśnij w celu wyboru źródła VGA. Użyj jako przycisku numerycznego „5”.
Video / 6		D1	Video / 6	<ul style="list-style-type: none"> Naciśnij w celu wyboru źródła video composite. Użyj jako przycisku numerycznego „6”.
Użytkownika 1 / 7; Użytkownika 2 / 8; Użytkownika 3 / 9		D2	Użytkownika 1/7	<ul style="list-style-type: none"> Przyciski definiowane przez użytkownika. Sprawdź ustawienia na stronie 46. Użyj jako przycisków numerycznych odpowiednio „7”, „8” i „9”.
		D3	Użytkownika 2/8	
		D4	Użytkownika 3/9	
Źródło		C3	Źródło	Naciśnij, aby wybrać sygnał wejścia.
Tryb jasności / 0		96	 / 0	<ul style="list-style-type: none"> Naciśnij w celu automatycznej regulacji jasności obrazu, dla uzyskania optymalnego kontrastu. Użyj jako przycisku numerycznego „0”.
Resynchronizacja		C4	Resynchronizacja	Naciśnij w celu automatycznej synchronizacji projektora ze źródłem wejścia.

INFORMACJE DODATKOWE

Rozwiązywanie problemów

Po wystąpieniu problemów z działaniem projektora należy sprawdzić następujące informacje. Jeśli problem utrzymuje się należy skontaktować się z lokalnym dostawcą lub z punktem serwisowym.

Problemy związane z obrazem

- ❓ *Brak obrazu na ekranie.*
 - Sprawdź czy są prawidłowo i pewnie połączone wszystkie kable i połączenia zasilania, zgodnie z opisem w części „Instalacja”.
 - Upewnij się, że szpilki złącza nie są wygięte lub złamane.
 - Sprawdź, czy lampa projektora została prawidłowo zainstalowana. Sprawdź część „Wymiana lampy”.
 - Upewnij się, że nie jest włączona funkcja „Wyciszenie AV”.

- ❓ *Brak ostrości obrazu*
 - Wyreguluj ostrość pokrętkiem na obiektywie projektora. Sprawdź na stronie 20.
 - Upewnij się, że ekran projekcji znajduje się w wymaganej odległości od projektora. (Sprawdź na stronie 61-62).

- ❓ *Rozciągnięty obraz przy wyświetlaniu tytułu DVD w formacie 16:9*
 - Podczas odtwarzania anamorficznego DVD lub DVD 16:9, projektor pokaże najlepszy obraz w formacie 16:9, po stronie projektora.
 - Podczas odtwarzania tytułu DVD w formacie LBX, należy zmienić format na LBX w menu OSD projektora.
 - Podczas odtwarzania tytułu DVD w formacie 4:3, należy zmienić format na 4:3 w menu OSD projektora.
 - Należy ustawić format wyświetlania odtwarzacza DVD na proporcje obrazu 16:9 (szeroki).

- ❓ *Obraz za mały lub za duży*
 - Przysuń lub odsuń projektor od ekranu.
 - Naciśnij „Menu” w panelu projektora, przejdź do pozycji „Ekran → Proporcje obrazu”. Wypróbuj inne ustawienia.

- ❓ *Nachylone boki obrazu:*
 - Jeśli to możliwe należy zmienić pozycję projektora, aby znajdował się na środku ekranu i poniżej ekranu.
 - Wyreguluj za pomocą pozycji „Ekran → Trapez” z menu OSD.

- ❓ *Odwrócony obraz*
 - Wybierz w menu OSD kolejno pozycje „Ustawienia → Projekcja” i dostosuj kierunek projekcji.

- ❓ *Zamazany, podwójny obraz*
 - Naciśnij przycisk „3D” i przełącz na „Auto”, aby uniknąć efektu rozmazanego, podwójnego obrazu 2D.

INFORMACJE DODATKOWE

-  *Dwa obrazy w formacie side-by-side (obok siebie)*
- Naciśnij przycisk „3D” i przełącz na „Tryb SBS”, gdy sygnałem wejścia jest HDMI 1.3 2D (1080i side-by-side).

-  *Brak wyświetlania obrazu w 3D*
- Sprawdź, czy nie jest rozładowana bateria okularów 3D.
 - Sprawdź, czy są włączone okulary 3D.
 - Gdy sygnałem wejścia jest HDMI 1.3 2D (1080i połowiczne side-by-side), naciśnij przycisk „3D” i przełącz na „Tryb SBS”.

Inne problemy

-  *Projektor przestaje reagować na wszystkie elementy sterowania*
- Jeśli to możliwe, wyłącz projektor, a następnie odłącz przewód zasilający i przed ponownym podłączeniem zasilania zaczekaj, co najmniej 20 sekund.

-  *Przepaliła się lampa generując trzaskający dźwięk*
- Po osiągnięciu przez lampę końca żywotności, może się ona przepalić generując wysoki, trzaskający dźwięk. W takim przypadku, projektor nie włączy się dopóki nie zostanie wymieniona lampa. Aby wymienić lampę należy wykonać procedury wymienione w części „Wymiana lampy” na stronach 56-57

Problemy związane z pilotem zdalnego sterowania

-  *Jeśli pilot zdalnego sterowania nie działa*
- Sprawdź, czy kąt działania pilota zdalnego sterowania mieści się w zakresie $\pm 15^\circ$, w odniesieniu do odbiornika podczerwieni w projektorze.
 - Upewnij się, że pomiędzy pilotem zdalnego sterowania a projektorem nie ma żadnych przeszkód. Przesuń się na odległość 6 m (20 stóp) od projektora.
 - Upewnij się, że prawidłowo włożone są baterie.
 - Baterie po ich wyczerpaniu należy wymienić.

INFORMACJE DODATKOWE





Wskaźnik ostrzeżeń

Kiedy zapalą się lub migają wskaźniki ostrzeżenia (patrz poniżej), projektor zostanie automatycznie wyłączony:

- Wskaźnik LED „Lampa” świeci czerwonym światłem i miga czerwonym światłem wskaźnik „Wł/Czuwanie”.
- Wskaźnik LED „Temperatura” świeci światłem czerwonym i miga czerwonym światłem wskaźnik „Wł/Czuwanie”. Oznacza to przegrzanie projektora. W normalnych warunkach, projektor można ponownie włączyć.
- Wskaźnik LED „Temperatura” miga światłem czerwonym i miga czerwonym światłem wskaźnik „Wł/Czuwanie”.

Odłącz przewód zasilający od projektora, zaczekaj 30 sekund i spróbuj ponownie. Jeśli wskaźnik ostrzeżenia zaświeci się lub zacznie migać ponownie, skontaktuj się z najbliższym punktem serwisowym w celu uzyskania pomocy.

Komunikat świateł LED

Message	 Dioda LED zasilania	 Dioda LED zasilania	 Dioda LED temperatury	 Dioda LED lampy
	(Czerwony)	(Niebieski)	(Czerwony)	(Czerwony)
Stan oczekiwania (Wejście przewodu zasilającego)	Stałe światło			
Włączenie zasilania (Rozgrzewanie)		Miganie (0,5 sek. wyłączenie / 0,5 sek. włączenie)		
Włącz zasilanie i światło lampy		Stałe światło		
Wyłączenie zasilania (Chłodzenie)		Miganie (0,5 sek. wyłączenie / 0,5 sek. światło). Powraca do ciągłego światła czerwony, kiedy wentylator chłodzenia się wyłączy.		
Szybki restart (100 sek.)		Miganie (0,25 sek. wyłączenie / 0,25 sek. włączenie)		
Błąd (Awaria lampy)	Miganie			Stałe światło
Błąd (Awaria wentylatora)	Miganie		Miganie	
Błąd (Nadmierna temperatura)	Miganie		Stałe światło	

- Wyłączenie zasilania:

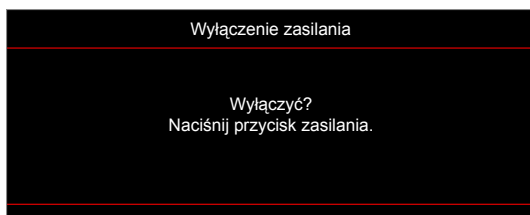

INFORMACJE DODATKOWE

- Ostrzeżenie o lampie:

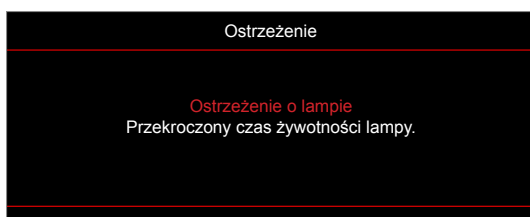

- Ostrzeżenie o temperaturze:

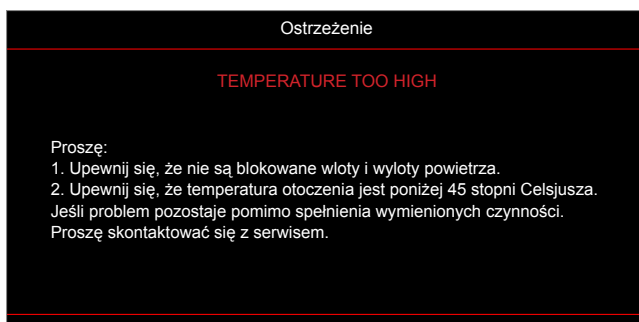

- Awaria wentylatora:

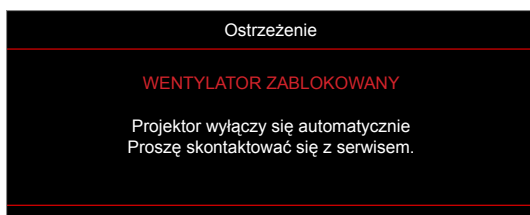

- Poza zakr. wyświetl:

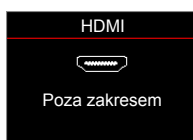

- Ostrzeżenie o wyłączeniu zasilania:

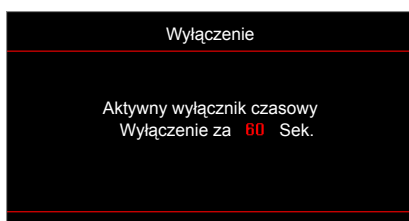

- Alarm timera zabezpieczenia:

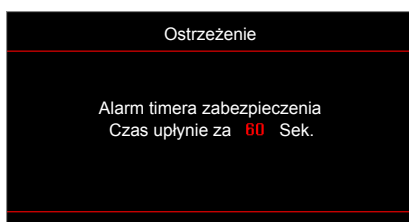

INFORMACJE DODATKOWE

Specyfikacje

Optyczny	Opis
Rozdzielczość natywna	XGA / WXGA
Maksymalna rozdzielczość	1024x768 / 1280x800
Obiektyw	Ręczna regulacja ostrości
Wielkość obrazu (przekątna)	<ul style="list-style-type: none">Zakres regulacji od 31,9" do 303,09" (zakres mechanicznej regulacji ostrości) (przekątna) dla XGAZakres regulacji od 35,64" do 302,98" (zakres mechanicznej regulacji ostrości) (przekątna) dla WXGA
Odległość projekcji	<ul style="list-style-type: none">0,4~3,8 m dla XGA0,4~3,4 m dla WXGA

Elektryczne	Opis
Wejścia	<ul style="list-style-type: none">HDMI 1.4aUSB2.0 USB-A do zasilania 5 V/1,5 AWejście VGAVideoWejście audio 3,5 mmRS232C męskie (9-pinowe D-SUB)Wejście mikrofonu* Uwaga: (*) To złącze dotyczy tylko modelu typ 2 (12 I/O).
Wyjścia	<ul style="list-style-type: none">Wyjście audio 3,5 mmWyjście VGA
Control	<ul style="list-style-type: none">USB typ A: mysz/serwisRJ-45 (obsługa sterowania przez sieć Web)* Uwaga: (*) To złącze dotyczy tylko modelu typ 2 (12 I/O).
Odtwarzanie kolorów	1073,4 miliony kolorów
Szybkość skanowania	<ul style="list-style-type: none">Szybkość skanowania poziomego: 15,375~91,146 kHzSzybkość skanowania pionowego: 50~85 Hz (120 Hz w przypadku projektora z funkcją 3D)
Wbudowany głośnik	Tak, 10 W
Wymagania zasilania	100 - 240 V AC 50/60 Hz
Prąd wejścia	2,8-1,0 A
Zużycie energii	Jasny: <ul style="list-style-type: none">Typowo 230 W MAKS. 253 W przy 110 VACTypowo 225 W MAKS. 248 W przy 220 VAC Eko.: <ul style="list-style-type: none">Typowo 190 W MAKS. 209 W przy 110 VACTypowo 187 W MAKS. 206 W przy 220 VAC

Mechaniczne	Opis
Orientacja instalacji	Przód, Tył, Sufit-góra, Tył-góra
Wymiary	- 316 mm (S) x 243,5 mm (G) x 98 mm (W) (bez stopki) - 316 mm (S) x 243,5 mm (G) x 108,5 mm (W) (ze stopką)
Masa	2,9±0,5 kg
Warunki środowiska	Praca w 5 ~ 40°C, wilgotność 10% do 85% (bez kondensacji)

Uwaga: Wszystkie dane techniczne mogą zostać zmienione bez powiadomienia.



INFORMACJE DODATKOWE

Ogóln światowe biura Optoma

W celu uzyskania naprawy lub pomocy technicznej należy skontaktować się z biurem lokalnym.

USA

47697 Westinghouse Drive,
Fremont, CA 94539, USA
www.optomausa.com

 888-289-6786
 510-897-8601
 services@optoma.com



Japonia

東京都足立区綾瀬3-25-18
株式会社オーエス

コンタクトセンター: 0120-380-495  info@os-worldwide.com
www.os-worldwide.com

Kanada



47697 Westinghouse Drive,
Fremont, CA 94539, USA
www.optomausa.com

 888-289-6786
 510-897-8601
 services@optoma.com

Tajwan



12F., No.213, Sec. 3, Beixin Rd.,
Xindian Dist., New Taipei City 231,
Taiwan, R.O.C.

www.optoma.com.tw

 +886-2-8911-8600
 +886-2-8911-6550
 services@optoma.com.tw
asia.optoma.com



Ameryka Łacińska

47697 Westinghouse Drive,
Fremont, CA 94539, USA
www.optomausa.com

 888-289-6786
 510-897-8601
 services@optoma.com

Hongkong

Unit A, 27/F Dragon Centre,
79 Wing Hong Street,
Cheung Sha Wan,
Kowloon, Hong Kong

 +852-2396-8968
 +852-2370-1222
www.optoma.com.hk



Europa

Unit 1, Network 41, Bourne End Mills
Hemel Hempstead, Herts,
HP1 2UJ, United Kingdom
www.optoma.eu
Tel. serwisu: +44 (0)1923 691865

 +44 (0) 1923 691 800
 +44 (0) 1923 691 888
 service@tsc-europe.com



Chiny

5F, No. 1205, Kaixuan Rd.,
Changning District
Shanghai, 200052, China

 +86-21-62947376
 +86-21-62947375
www.optoma.com.cn



Benelux BV

Randstad 22-123
1316 BW Almere
The Netherlands
www.optoma.nl

 +31 (0) 36 820 0252
 +31 (0) 36 548 9052

Francja

Bâtiment E
81-83 avenue Edouard Vaillant
92100 Boulogne Billancourt, France

 +33 1 41 46 12 20
 +33 1 41 46 94 35
 savoptoma@optoma.fr



Hiszpania

C/ José Hierro, 36 Of. 1C
28522 Rivas Vaciamadrid,
Spain

 +34 91 499 06 06
 +34 91 670 08 32



Niemcy

Wiesenstrasse 21 W
D40549 Düsseldorf,
Germany

 +49 (0) 211 506 6670
 +49 (0) 211 506 66799
 info@optoma.de

Skandynawia



Lerpeveien 25
3040 Drammen
Norway

 +47 32 98 89 90
 +47 32 98 89 99
 info@optoma.no

PO.BOX 9515
3038 Drammen
Norway

Korea

WOOMI TECH.CO.,LTD.
4F, Minu Bldg.33-14, Kangnam-Ku,
Seoul,135-815, KOREA
korea.optoma.com

 +82+2+34430004
 +82+2+34430005



P/N:36.7DR01G001-A