

Chłodziarko-zamrażarka Instrukcja obsługi

- Należy uważnie przeczytać niniejszą instrukcję przed rozpoczęciem użytkowania urządzenia.
- Należy zachować niniejszą instrukcję, w celu jej wykorzystania w przyszłości.

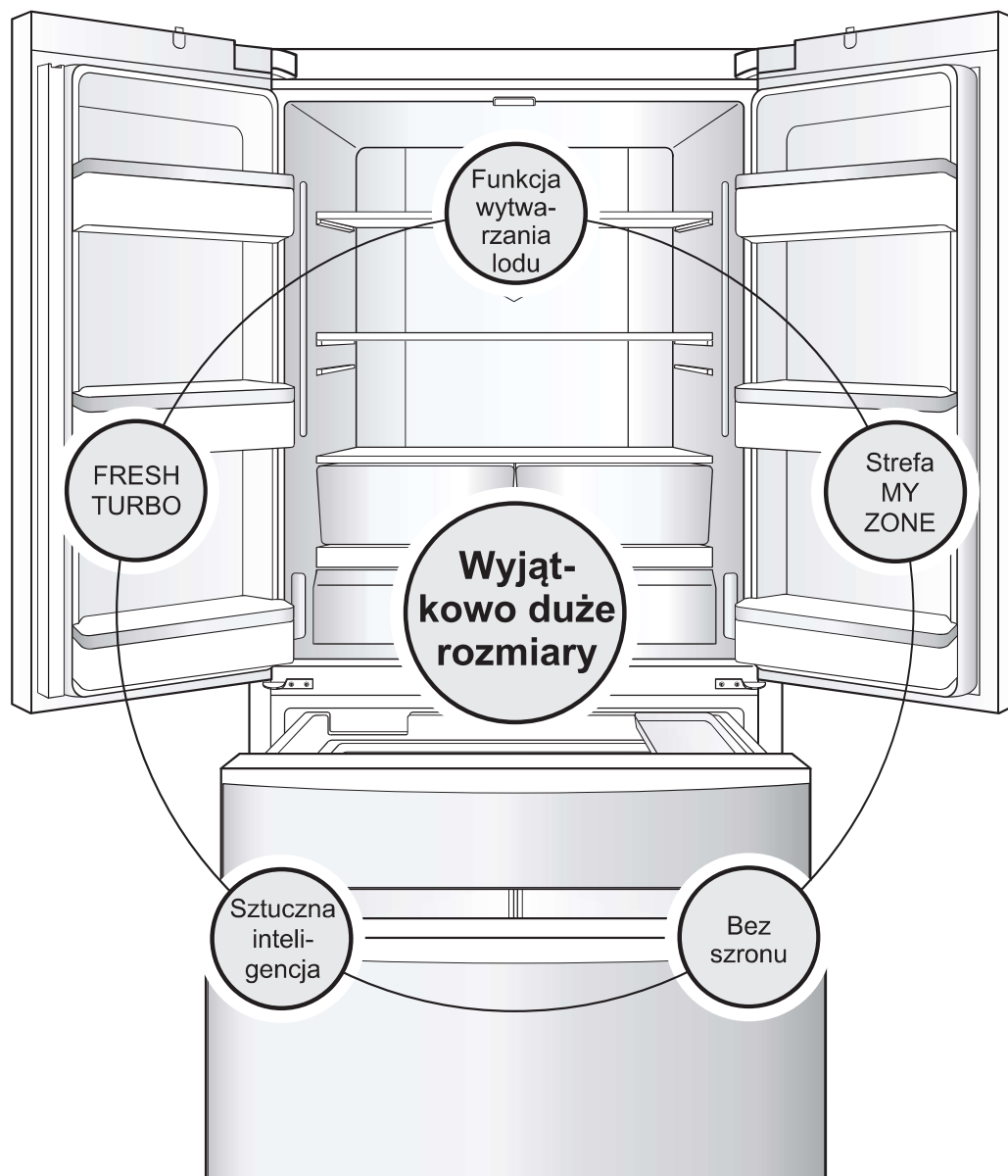

PL

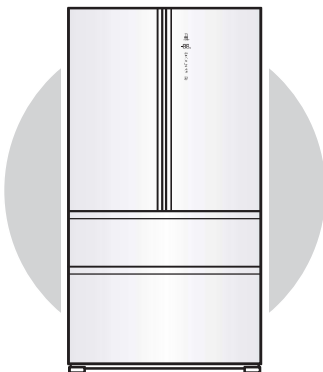

Funkcja wytwarzania lodu

Urządzenie jest wyposażone w automatyczną kostkarkę, która wytwarza kostki lodu odpowiednio do potrzeb użytkownika.

Pełny, podwójny system chłodzenia z wentylatorem

Urządzenie jest wyposażone w sprężarkę, skraplacz oraz wentylator do rozpraszania ciepła, które zapewniają dobry efekt chłodzenia, są energooszczędne i przyjazne dla środowiska, a także niezawodne.

Odszranianie i schładzanie wstępne

Można określić temperaturę wewnątrz chłodziarko-zamrażarki przed usuwaniem szronu, a także dokonać jej wstępnego schłodzenia, tak aby temperatury przed i po usuwaniu szronu nie różniły się znacząco. Ta funkcja pomaga utrzymać świeżość przechowywanej żywności.

Sztuczna inteligencja

Chłodziarko-zamrażarka jest sterowana automatycznie, zgodnie z ustawionymi wewnętrznymi temperaturami oraz temperaturą otoczenia, nie wymagając regulacji przez użytkownika w celu optymalnego chłodzenia.

Bardzo duża i elegancka konstrukcja

Bardzo duża pojemność chłodziarki i zamrażarki.
Luksusowe wewnętrzne i zewnętrzne wykończenie chłodziarko-zamrażarki.

Najnowsze osiągnięcie w dziedzinie utrzymywania świeżości produktów ze wszystkich stron świata – okazja do wypróbowania zróżnicowanych smaków z różnych regionów

SMAK ŚWIEŻOŚCI

Dostosowując produkty do stylu życia ich użytkowników, firma Haier wykorzystuje wyjątkowe rozwiązania w każdej z oferowanych kategorii sprzętu gospodarstwa domowego. Koncepcja, według której opracowany został ten produkt to smak świeżości.

HB25FSSAAA to domowa chłodziarko-zamrażarka z podwójnymi drzwiami, wykonana w stylu francuskim. Prosimy o uważne przeczytanie niniejszej instrukcji obsługi, w celu bezpiecznego i wygodnego korzystania z urządzenia. Bezpieczne użytkowanie produktu wymaga uważnego zapoznania się z instrukcjami dotyczącymi bezpieczeństwa.

Podświetlenie całej szerokości wnętrza diodami LED

Stabilne źródło jasnego światła, oświetlające całe wnętrze.

Strefa MY ZONE

Strefa niezależnego i dokładnego sterowania temperaturą w szerokim zakresie, umożliwiającym utrzymanie świeżości.

Półki o pełnej szerokości urządzenia

Półki mają szerokość równą całej szerokości urządzenia, co jest wygodne przy wkładaniu i wyjmowaniu produktów spożywczych.

Wyświetlacz LED

Alarm informujący o otwartych drzwiach, przyciski dotykowe i ukryty wyświetlacz LED.

FRESH TURBO

Trójwymiarowa technologia utrzymywania świeżości przedłuża okres przydatności owoców i warzyw do spożycia.

Spis treści

Instrukcje bezpieczeństwa	4	Zastosowania i środki ostrożności dotyczące komór chłodziarki	18
Procedury przygotowania urządzenia do użytku	9	Zalecane strefy przechowywania różnych rodzajów żywności	18
Nazwy komponentów podzespołów urządzenia	10	Korzystanie z szuflady MY ZONE	18
Procedury przygotowania urządzenia do użytkowania	11	Środki ostrożności dotyczące chłodzonej żywności	19
Instrukcje dotyczące głównych funkcji urządzenia	12	Zastosowania i środki ostrożności dotyczące komór zamrażarki	20
Panel sterowania	12	Środki ostrożności dotyczące mrożonej żywności	20
1. Ustawianie temperatury chłodziarki	13	Wskazówki dotyczące korzystania z chłodziarki	21
2. Ustawianie temperatury zamrażarki	13	Zalecenia dotyczące ograniczania zużycia energii	21
3. Ustawianie i wyłączenie funkcji MY ZONE	13	Podłączenie wody	21
4. Ustawianie funkcji szybkiego zamrażania	14	filtra wody	21
5. Ustawianie funkcji sztucznej inteligencji	14	Czyszczenie i użytkowanie kostkarki	22
6. Włączanie i wyłączenie kostkarki do lodu	15	Czyszczenie tacki na kostki lodu	22
7. Ustawianie funkcji urlopowej	15	Środki ostrożności przy korzystaniu z kostkarki	22
8. Ustawianie zablokowania/odblokowania	16	Codzienna konserwacja urządzenia	23
9. Funkcja alarmowania o otwartych drzwiach	16	Czyszczenie chłodziarko-zamrażarki	23
10. Funkcja utrzymania zawartości pamięci przy braku zasilania	16	Demontaż i czyszczenie części	23
11. Zwiększanie dostępnej pojemności	17	Transport chłodziarko-zamrażarki	26
		Filtr wody	26
		Czy są jeszcze jakieś pytania? Warto najpierw zajrzeć tutaj!	27
		Jeśli mają Państwo pytania dotyczące chłodziarko-zamrażarki warto najpierw zapoznać się z treścią tego rozdziału.	
		Karta produktu (zgodnie z normą EU 1060/2010)	30

Instrukcje bezpieczeństwa



OSTRZEŻENIE!

Przed pierwszym użyciem

- Upewnij się, że urządzenie nie zostało uszkodzone podczas transportu.
- Usuń wszelkie opakowania i trzymaj je poza zasięgiem dzieci.
- Odczekaj co najmniej dwie godziny (sześć godzin dla zamrażarki stojącej) przed zainstalowaniem urządzenia, aby upewnić się, że obieg chłodniczy jest w pełni efektywny.
- Zawsze przenoś urządzenie z pomocą co najmniej dwóch osób, ponieważ jest ciężkie.



OSTRZEŻENIE!

Instalacja

- Urządzenie powinno być umieszczone w dobrze wentylowanym miejscu. Zapewnij przestrzeń co najmniej 10 cm nad i 10 cm wokół urządzenia.
- **OSTRZEŻENIE:** Nie blokuj otworów wentylacyjnych w urządzeniu ani w zabudowie.
- Nigdy nie należy umieszczać urządzenia w wilgotnym miejscu lub w miejscu, gdzie może być ochlapana wodą. Zetrzyj plamy i za-chlapania do sucha miękką i czystą szmatką.
- Nie instaluj urządzenia w miejscu narażonym na bezpośrednie działanie promieni słonecznych lub w pobliżu źródeł ciepła (np. pieców, grzejników).
- Zainstaluj i wypoziomuj urządzenie w miejscu odpowiednim dla jego wielkości i przeznaczenia.
- Upewnij się, że informacje elektryczne na tabliczce znamionowej są zgodne z zasilaniem. Jeśli tak nie jest, skontaktuj się z elektrykiem.

- Urządzenie jest zasilane prądem 220-240V/50Hz. Nienormalne wahania napięcia mogą spowodować niewłaściwe działanie urządzenia lub uszkodzenie regulatora temperatury lub sprężarki, mogą też spowodować nietypowy hałas podczas pracy. W takim przypadku powinien zostać zamontowany automatyczny regulator.
- Nie używaj adapterów wtyczek i przedłużaczy.
- **OSTRZEŻENIE:** Nie umieszczaj wielu gniazdek przenośnych ani przenośnych zasilaczy z tyłu urządzenia.
- **OSTRZEŻENIE:** Podczas ustawiania urządzenia upewnij się, że przewód zasilania nie jest przygnieciony lub uszkodzony.
- Nie stawaj na przewodzie zasilającym.
- Używaj oddzielnego, łatwo dostępnego i uziemionego gniazdka. Urządzenie musi być uziemione.
- **Tylko dla Wielkiej Brytanii:** Kabel zasilający urządzenia jest wyposażony we wtyczki z 3 bolcami (z uziemieniem), która pasuje do standardowego gniazda z 3 przewodami (z uziemieniem). Nigdy nie odcinaj albo wyjmuj trzeciego bolca (uziemiającego). Po zainstalowaniu urządzenia, wtyczka powinna być dostępna.
- **OSTRZEŻENIE:** Nie uszkodz obieg chłodzącego.



OSTRZEŻENIE!

Codzienne używanie

- Urządzenie to może być używane przez dzieci w wieku od lat 8 lub starsze, osoby z obniżoną sprawnością fizyczną, zmysłową lub umysłową, niemające doświadczenia i wiedzy, o ile są one nadzorowane lub poinstruowane jak kor-



OSTRZEŻENIE!

zostać z tego urządzenia w bezpieczny sposób i zająć się sprawą z możliwych niebezpieczeństw.

- Dzieci nie powinny bawić się tym urządzeniem.
- Dzieci w wieku od 3 do 8 lat mogą ładować i rozładowywać urządzenia chłodnicze, ale nie wolno im czyścić ani instalować urządzeń chłodniczych.
- Trzymaj z dala od urządzenia dzieci poniżej 3 roku życia, chyba że są pod stałym nadzorem.
- Czyszczenie i konserwacja nie mogą być wykonywane przez dzieci bez nadzoru.
- Urządzenie musi być ustawione tak, aby wtyczka była łatwo dostępna. Jeśli chłodziwo lub inny łatwopalny gaz wycieka w pobliżu urządzenia, zamknij zawór wyciekającego gazu, otwórz drzwi i okna i nie odłączaj ani nie podłączaj kabla zasilania lodówki/zamrażarki ani żadnego innego urządzenia. Zauważ, że urządzenie jest ustawione do działania w określonym zakresie temperatur otoczenia pomiędzy 10 i 43°C. Zamrażarka skrzyniowa nadaje się do użytku w nieogrzewanych pomieszczeniach i budynkach o temperaturze nie niższej niż -12°C. Urządzenie może nie działać prawidłowo, jeśli jest używane przez dłuższy okres czasu w temperaturze powyżej lub poniżej podanego zakresu.
- Nie umieszczaj artykułów niestabilnych (ciężkich przedmiotów, pojemników z wodą) na górnej części lodówki/zamrażarki, aby uniknąć obrażeń spowodowanych upadkiem lub porażenia prądem spowodowanego przez kontakt z wodą. Nie ciągnij za półki drzwiowe. Drzwi mogą zostać przekrzywione, stojak na

butelki, może się przesunąć, albo urządzenie może się przewrócić.

- Otwieraj i zamykaj drzwi, tylko używając uchwytów. Szczelina między drzwiami a szafką jest bardzo wąska. Nie wkładaj tam rąk, aby uniknąć przycięcia palców. Otwieraj i zamykaj drzwi lodówki/zamrażarki tylko wtedy, gdy nie ma dzieci stojących w obrębie ruchu drzwi.
- Nigdy nie przechowuj płynów i piwa w butelkach lub puszkach (oprócz wysokoprocentowych alkoholi), zwłaszcza w zamrażarce, jako że mogą one pęknąć podczas zamrażania.
- Nie przechowuj w tym urządzeniu materiałów wybuchowych, takich jak puszki z aerozolem, który zawiera łatwopalny propelent.
- Nie przechowuj w urządzeniu leków, bakterii lub substancji chemicznych. To urządzenie jest urządzeniem gospodarstwa domowego. Nie zaleca się przechowywania materiałów, które wymagają ściślejszej temperatury.
- Sprawdź stan żywności, jeśli doszło do podwyższenia temperatury w zamrażarce.
- Nie ustawiaj niepotrzebnie niskiej temperatury w komorze lodówki/zamrażarki (piwniczce na wino). Ujemne temperatury mogą wystąpić przy wysokich ustawieniach. Uwaga: Butelki mogą pęknąć.
- Nie dotykaj zamrożonych rzeczy wilgotnymi rękami (załóż rękawiczki). Szczególnie nie jeść lizaków lodowych natychmiast po wyjęciu z zamrażalnika. Istnieje ryzyko przymarznienia języka lub utworzenia się pęcherzy. Pierwsza pomoc: włóż natychmiast pod bieżącą zimną wodę. Nie odrywaj!
- Nie dotykaj wewnętrznej powierzchni komory zamrażarki (piwniczki na wino) podczas pracy, zwłaszcza mokrymi



OSTRZEŻENIE!

rękami, jako że mogą one przymarznąć do jej powierzchni.

- Odłącz urządzenie w przypadku przerwy w zasilaniu lub przed czyszczeniem. Pozostaw co najmniej 7 minut przed ponownym uruchomieniem urządzenia, jako że szybkie włączenie może doprowadzić do uszkodzenia sprężarki.
- **OSTRZEŻENIE:** Nie używaj urządzeń elektrycznych w komorze do przechowywania żywności, chyba, że są rekomendowane przez producenta.

Informacje o gazie chłodzącym



OSTRZEŻENIE!

Urządzenie zawiera łatwopalny czynnik chłodniczy IZOBUTAN (R600a). Upewnij się, że układ chłodniczy nie został uszkodzony podczas transportu lub instalacji. Wyciek czynnika może spowodować uszkodzenie wzroku lub zapalenie. Jeśli wystąpiło uszkodzenie, trzymaj urządzenie z dala od otwartych źródeł ognia, dokładnie przewietrz pomieszczenie, nie podłączaj lub odłączaj kabli zasilających tego lub innego urządzenia. Poinformuj obsługę klienta.

W przypadku, gdy czynniki chłodnicze wejdzie w kontakt z oczami, natychmiast przepłucz je pod bieżącą wodą i zadzwonić do lekarza okulisty.

OSTRZEŻENIE: System chłodzący jest pod wysokim ciśnieniem. Nie manipuluj przy nim. Ponieważ używane są łatwopalne czynniki chłodnicze, należy zainstalować, obsługiwać i serwisować urządzenie ściśle według instrukcji i skontaktować się z profesjonalnym agentem lub naszym serwisem posprzedażnym w celu utylizacji urządzenia.



OSTRZEŻENIE!

Przeznaczenie

Urządzenie to jest przeznaczone do użytku domowego lub w podobnych miejscach, np.

- kuchnie personelu sklepu, biura i inne środowiska pracy;
- gospodarstwa rolne, przez klientów hoteli, moteli i innych miejsc typu mieszkalnego;
- pensjonaty;
- catering i podobne aplikacje niehandlowe.

Jeśli urządzenie nie jest używane przez dłuższy okres czasu i nie będziesz korzystać z funkcji wakacyjnej lodówki/zamrażarki lub funkcji wyłączenia:

- Wyjmij jedzenie.
- Odłącz urządzenie od zasilania.
- Opróżnij i wyczyść zbiornik wody
- Wyczyść urządzenie, jak to opisano powyżej.
- Otwórz drzwi, aby zapobiec tworzeniu się wewnątrz nieprzyjemnych zapachów.

Aby zapewnić bezpieczne

- przechowywanie artykułów spożywczych lub wina, należy stosować się do tej instrukcji.

Urządzenie powinno być czyszczone co najmniej raz na cztery tygodnie (nie dotyczy piwniczki na wino), aby zapewnić dobrą konserwację i zapobiec tworzeniu się wewnątrz nieprzyjemnych zapachów. Zawsze należy utrzymywać uszczelkę drzwi w czystości.

(1) Wyszoruj wnętrze i zewnętrzną stronę lodówki, w tym uszczelnienie drzwi, wieszak na drzwi, szklane półki, pudełko, itp. miękkim ręcznikiem lub gąbką zanurzoną w ciepłej wodzie (do ciepłej wody można dodać neutralny detergent).



OSTRZEŻENIE!

(2) W razie przypadkowego rozlania cieczy wszystkie zanieczyszczone składniki należy usunąć i umieścić pod bieżącą wodą. Po umyciu wytrzeć do sucha.

(3.) Jeśli rozlano śmietanę (śmietanę, topiące się lody), proszę usunąć wszystkie zanieczyszczone części, włożyć do ciepłej wody o temperaturze około 40°C na jakiś czas, a następnie spłukać pod bieżącą wodą, wysuszyć i umieścić z powrotem w lodówce/zamrażarce.

(4.) W przypadku, gdy niewielka część lub element zostanie przyklejony do wnętrza lodówki (pomiędzy półkami lub szufladami), użyj małej miękkiej szczotki, aby go usunąć. Jeśli nie możesz dotrzeć do części, skontaktuj się z serwisem Haier.

- Aby uniknąć zanieczyszczenia żywności (nie dotyczy piwniczki z winami), należy przestrzegać następujących instrukcji:
 - Otwieranie drzwi na dłuższy czas może spowodować znaczny wzrost temperatury w komorach urządzenia.
 - Regularnie czyść powierzchnie, które mogą wejść w kontakt z żywnością i dostępne systemy wylewania wody.
 - Czyść zbiorniki wody, jeśli nie były używane przez 48 godzin; przepłucz system wodny podłączony do źródła wody, jeśli woda nie była pobierana przez 5 dni.
 - Przechowuj surowe mięso i ryby w odpowiednich pojemnikach w lodówce/zamrażarce, tak aby nie dotykały ani nie ściekały na inne produkty spożywcze. Aby zapewnić bezpieczne przechowywanie artykułów spożywczych, żywność typu instant i surowe mięso/ryby należy przechowywać oddzielnie.
 - Dwugwiazdkowe komory na mrożonki są odpowiednie do przechowywania zamrożonej żywności, przechowywania lub robienia lodów i robienia kostek lodu.

- Komory jedno-, dwu- i trzygwiazdkowe nie nadają się do zamrażania świeżej żywności.

- Jeśli urządzenie chłodnicze pozostanie puste przez dłuższy czas, wyłącz, rozmroź, wyczyść, osusz i pozostaw otwarte drzwi, aby zapobiec rozwojowi pleśni w urządzeniu.

- Szczegóły dotyczące najodpowiedniejszej części komory urządzenia, gdzie przechowywane są określone rodzaje żywności, biorąc pod uwagę rozkład temperatury, który może występować w różnych komorach urządzenia, znajdują się w drugiej części instrukcji.

Prawidłowe usuwanie produktu (zużyty sprzęt elektryczny i elektroniczny)



(Dotyczy krajów, w których stosuje się systemy segregacji odpadów)

To oznaczenie umieszczone na produkcie, akcesoriach lub dokumentacji oznacza, że po zakończeniu eksploatacji nie należy tego produktu ani jego akcesoriów (np. ładowarki, zestawu słuchawkowego, przewodu USB) wyrzucać wraz ze zwykłymi odpadami gospodarstwa domowego. Aby uniknąć szkodliwego wpływu na środowisko naturalne i zdrowie ludzi wskutek niekontrolowanego usuwania odpadów, prosimy o oddzielenie tych przedmiotów od odpadów innego typu oraz o odpowiedzialny recykling i praktykowanie ponownego wykorzystania materiałów. W celu uzyskania informacji na temat miejsca i sposobu bezpiecznego dla środowiska recyklingu tych przedmiotów, użytkownicy w gospodarstwach domowych powinni skontaktować się z punktem sprzedaży detalicznej, w którym dokonali zakupu produktu, lub z organem władz lokalnych.

Użytkownicy w firmach powinni skontaktować się ze swoim dostawcą i sprawdzić warunki umowy zakupu. Produktu ani jego akcesoriów nie należy usuwać razem z innymi odpadami komercyjnymi.

Przy zakupie nowego urządzenia sprzedawca jest zobowiązany przez prawo do darmowego odbioru starego urządzenia w celu jego utylizacji.



OSTRZEŻENIE!

Ryzyko obrażeń lub uduszenia!

Czynniki chłodnicze i gazy muszą być usuwane profesjonalnie. Przed utylizacją upewnij się, że przewody układu chłodniczego nie są uszkodzone. Wyciągnij wtyczkę z kontaktu. Odetnij przewód zasilania i wyrzuć go. Usuń tace i szuflady oraz zamek drzwi i uszczelki, aby zapobiec zamknięciu się dzieci i zwierząt w urządzeniu.

PL

Procedury przygotowania urządzenia do użytku

1 Należy zdjąć wszystkie elementy opakowaniowe

Należy również usunąć podstawę z pianki oraz taśmę samoprzylepną, która przytrzymuje akcesoria. Poniżej każdych drzwi znajdują się kliny zabezpieczające urządzenie przy transporcie. Przed uruchomieniem urządzenia należy usunąć wszystkie kliny.

2 Należy policzyć dołączone akcesoria i sprawdzić dane

Należy sprawdzić elementy znajdujące się w opakowaniu, korzystając ze specyfikacji zawartości. W przypadku wystąpienia rozbieżności należy skontaktować się ze sprzedawcą.

3 Należy ustawić chłodziarko-zamrażarkę w miejscu spełniającym poniższe warunki:

- Należy unikać miejsc wilgotnych i przechłodzonych
- Wolna przestrzeń wokół chłodziarko-zamrażarki powinna obejmować odstęp z tyłu o szerokości 10 cm lub więcej.
- Chłodziarko-zamrażarkę należy ustawić na płaskim, stabilnym podłożu. W razie potrzeby należy użyć podkładek, które są gładkie, twarde i niepalne. Jeśli urządzenie nie jest całkowicie stabilne, należy wyregulować czarne, regulowane stopki z przodu chłodziarko-zamrażarki:

→ Obrót w kierunku ruchu wskazówek zegara zwiększa wysokość chłodziarko-zamrażarki.

→ Obrót w kierunku przeciwnym do ruchu wskazówek zegara zmniejsza wysokość chłodziarko-zamrażarki.

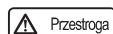

W celu zabezpieczenia chłodziarko-zamrażarki przed przesuwaniem do przodu podczas użytkowania należy ustawić stopki w taki sposób, aby były w pełnym kontakcie z podłożem, stabilizując chłodziarko-zamrażarkę.

Nie należy używać dostarczonej wraz z chłodziarko-zamrażarką podstawy z pianki opakowaniowej jako podkładki wyrównującej urządzenie.

4 Czyszczenie przed użyciem

(Metoda czyszczenia jest opisana w punkcie Czyszczenie chłodziarko-zamrażarki, na stronie 21)

5 Ustawianie

Po ustawieniu, wypoziomowaniu i wyczyszczeniu chłodziarko-zamrażarki nie włączaj zasilania. Aby zapewnić prawidłowe działanie chłodziarko-zamrażarki należy ją pozostawić po ustawieniu przez co najmniej pięć godzin i dopiero potem włączyć.

6 Zdejmowanie folii

Przed użyciem należy zdjąć przezroczyste folie zabezpieczające panel boczny, aby nie wpływały na normalne chłodzenie i zużycie energii elektrycznej przez chłodziarko-zamrażarkę.

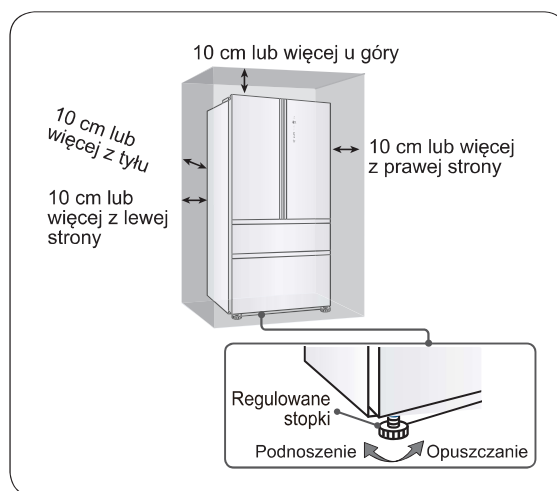
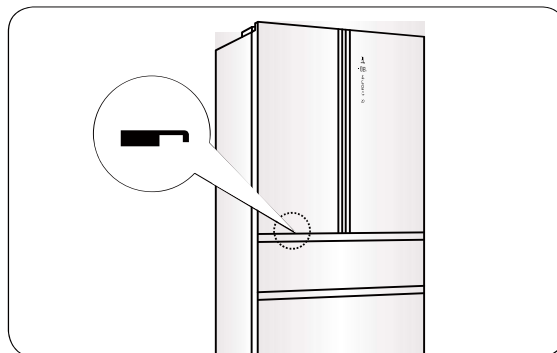

Nazwy komponentów podzespołów urządzenia

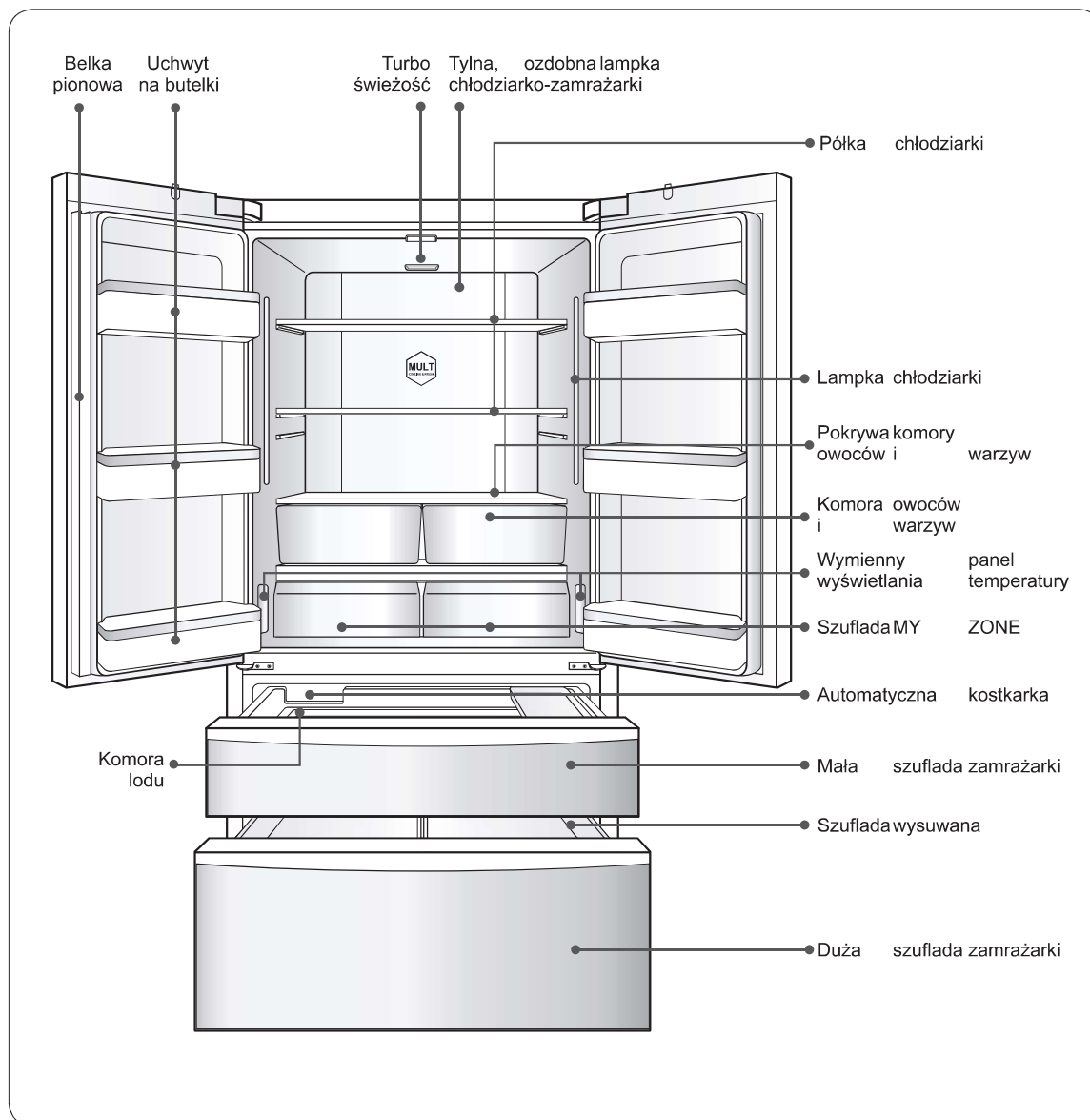

Wskazówka:

Po zmianie ustawienia temperatury, temperatura wewnątrz urządzenia może uzyskać równowagę dopiero po pewnym czasie. Poza tym, czas potrzebny do zmiany zależy od ustawionej temperatury, temperatury otoczenia, częstotliwości otwierania drzwi, ilości przechowywanych w chłodziarko-zamrażarce pokarmów itd.



Procedury przygotowania urządzenia do użytkowania

1 Włącz zasilanie

Po włączeniu zasilania wyświetlana jest rzeczywista temperatura chłodzenia i mrożenia. W tym momencie temperatura chłodzenia jest ustawiona na 5°C, temperatura mrożenia jest ustawiona na -18°C, a przycisk jest odblokowany. Czas wlotu wody jest ustawiony na 10 sekund.

2 Chłodziarko-zamrażarka jest wyposażona w pamięć, której zawartość nie zostaje utracona po wyłączeniu zasilania

Po włączeniu zasilania po raz pierwszy, urządzenie będzie działać zgodnie z ostatnimi ustawieniami w czasie gdy zasilanie zostało wyłączone.

(Zobacz punkt „Funkcja pamięci trwałej” na stronie 14, aby uzyskać dokładne informacje).

3 Wybierz tryb pracy chłodziarko-zamrażarki

Należy wybrać jeden z dwóch niżej wymienionych trybów pracy chłodziarko-zamrażarki:

Tryb sztucznej inteligencji:

W trybie sztucznej inteligencji, temperatura wewnętrzna chłodziarki jest automatycznie regulowana do temperatury właściwej do przechowywania żywności. Jeśli użytkownik nie ma specjalnych wymagań zalecamy stosowanie trybu sztucznej inteligencji.

(Dokładny opis ustawień jest podany w punkcie „Ustawienia trybu sztucznej inteligencji” na stronie 12).

Tryb ręcznej regulacji

Można ręcznie ustawić temperaturę chłodziarki za pomocą przycisku regulacji temperatury w celu przechowywania określonego rodzaju żywności.

(Dokładny opis sposobów wprowadzania ustawień jest podany w podpunktach „Ustawianie temperatury chłodzenia” oraz „Ustawianie temperatury mrożenia” na stronie 11).

4 Włóż produkty spożywcze do chłodziarko-zamrażarki

Po pewnym czasie od włączenia zasilania chłodziarko-zamrażarka zostanie schłodzona w stopniu wystarczającym do umieszczenia w niej żywności i użytkowania. Jeśli przewiduje się umieszczenie dużej ilości świeżej żywności (np. mięsa) w komorze mrożenia, użytkownika powinien włączyć funkcję „szybkie zamrażanie” na 12 godzin przed włożeniem żywności do urządzenia.

Instrukcje dotyczące głównych funkcji urządzenia

Panel sterowania

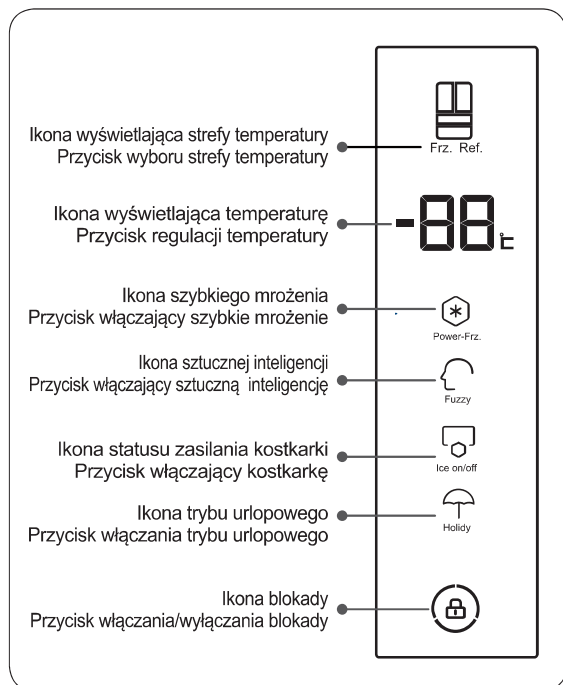

Ikona wyświetlająca strefy temperatury: Przy zapalonym napisie „Frz.” wyświetlana jest aktualnie wybrana strefa temperatury oraz temperatura w zamrażarce; Przy zapalonym napisie „Ref.” wyświetlana jest aktualnie wybrana strefa temperatury oraz temperatura w chłodziarce;

Przycisk wyboru strefy temperatury: Przełącza między temperaturą chłodziarki i temperaturą zamrażarki;

Ikona wyświetlająca temperaturę: Wyświetla temperaturę chłodziarki lub zamrażarki;

Przycisk regulacji temperatury: Służy do ustawiania temperatury chłodziarki lub temperatury zamrażarki. Lekie przesunięcie do góry powoduje podwyższenie temperatury o 1°C; Przesunięcie w dół lub naciśnięcie przycisku regulacji temperatury powoduje obniżenie temperatury o 1°C;

Ikona szybkiego mrożenia: Przycisk włączający szybkie mrożenie: Włączanie lub wyłączanie funkcji szybkiego mrożenia;

Ikona sztucznej inteligencji: Przycisk włączający sztuczną inteligencję: Włączanie lub wyłączanie funkcji sztucznej inteligencji;

Ikona statusu zasilania kostkarki: Przycisk włączający kostkarkę: Włączanie lub wyłączanie kostkarki;

Ikona trybu urlopowego: Przycisk włączania trybu urlopowego: Włączanie lub wyłączanie trybu urlopowego;

Ikona blokady: Przycisk włączania/wyłączania blokady: Blokowanie lub odblokowywanie;

Panel sterowania strefą MY ZONE:

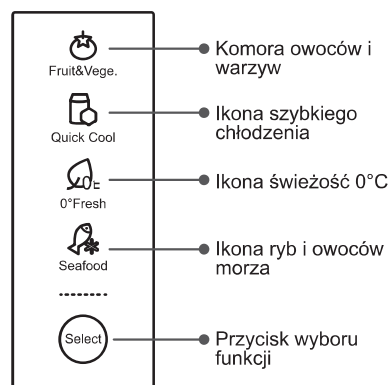

Przycisk wyboru funkcji: Kliknięcie przycisku powoduje przecho-dzenie w ustalonej kolejności przez cykl. Można dokonać wyboru spośród funkcji „Fruit & Vege.”, „Quick Cool”, „0°C Fresh”, „Seafood”.



1 Ustawianie temperatury chłodziarki

1. Gdy urządzenie jest odblokowane naciśnij przycisk „Frz. Ref.” i wybierz regulację temperatury chłodziarki.
2. W tym momencie zostanie włączona ikona „Strefa temperatury chłodziarki”, a w miejscu przeznaczonym na wyświetlanie temperatury zostanie wyświetlona oryginalna, ustawiona temperatura komory chłodziarki. W celu zmiany temperatury należy przejść do ustawiania statusu temperatury komory chłodziarki.
3. Naciśnij strefę wyświetlania temperatury. Nastawiona temperatura będzie zmniejszać się o 1°C z każdym naciśnięciem. Poza tym można również przesunąć regulator temperatury w górę i w dół. Przesunięcie w górę powoduje zwiększenie temperatury o 1°C. Przesunięcie w dół powoduje zmniejszenie temperatury o 1°C.

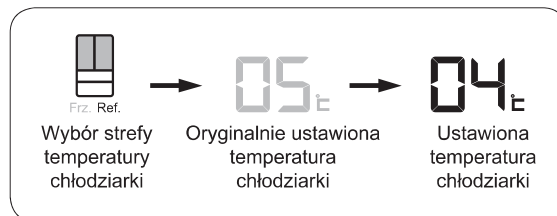

2 Ustawianie temperatury zamrażarki

1. Gdy urządzenie jest odblokowane naciśnij przycisk „Frz. Ref.” i wybierz regulację temperatury zamrażarki.
2. W tym momencie zostanie włączona ikona „Strefa temperatury zamrażarki”, w miejscu przeznaczonym na wyświetlanie temperatury zostanie wyświetlona oryginalna, ustawiona temperatura komory zamrażarki. W celu zmiany temperatury należy przejść do ustawiania statusu temperatury komory zamrażarki.
3. Naciśnij strefę wyświetlania temperatury. Nastawiona temperatura będzie zmniejszać się o 1°C z każdym naciśnięciem. Poza tym można również przesunąć regulator temperatury w górę i w dół. Przesunięcie w górę powoduje zwiększenie temperatury o 1°C. Przesunięcie w dół powoduje zmniejszenie temperatury o 1°C.

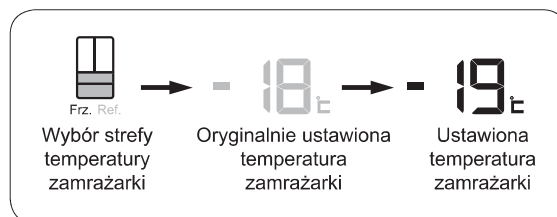

3 Ustawianie i wyłączenie funkcji MY ZONE

Użytkownik może wybrać właściwą funkcję, odpowiednio do żywności przechowywanej w strefi MY ZONE, aby lepiej utrzymać wartość odżywczą żywności.

1. Naciśnij przycisk „Select”. Ikony „Fruit & Vege.”, „Quick Cool”, „0°C Fresh” i „Seafood” zapalają się w kolejności od góry do dołu. Zapalenie się ikony oznacza włączenie odpowiedniej funkcji.
2. Naciśnij jednocześnie lewy i prawy przycisk „Select” przez 3 sekundy, wszystkie ikony strefy MY ZONE zgasną, a strefa MY ZONE zostanie wyłączona.
3. Naciśnij dowolny przycisk „Select” przez 3 sekundy, aby włączyć strefę MY ZONE. Włącz po ustawieniu statusu „Fruit & Vege.”.

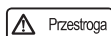

Po wyłączeniu funkcji MY ZONE można używać tej strefy jako zwykłej komory chłodziarki.

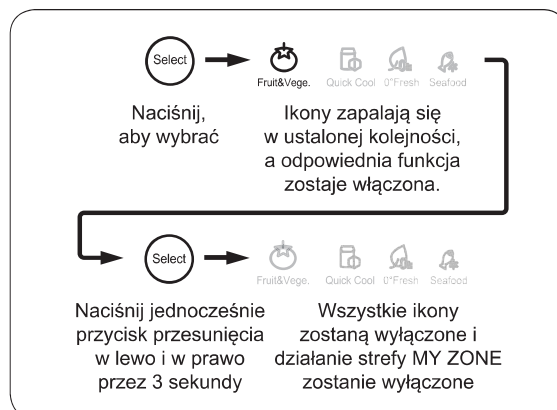

4 Ustawianie funkcji szybkiego zamrażania

Funkcja szybkiego mrożenia służy do utrzymywania własności odżywczych produktów w zamrażarce, dzięki ich błyskawicznemu zamrażaniu.

1. W stanie niezablokowanym naciśnij przycisk „Power-Frz.”.
2. Włącz ikonę szybkiego mrożenia, aby uzyskać dostęp do funkcji szybkiego mrożenia.
3. Aby wyjść z funkcji szybkiego mrożenia należy nacisnąć przycisk „Power-Frz.”, gdy urządzenie jest w stanie niezablokowanym.
4. Wyłącz ikonę szybkiego mrożenia, a następnie wyjdź z funkcji szybkiego mrożenia.

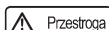

Funkcja szybkiego zamrażania zostanie automatycznie wyłączona po upływie „X” godzin, zgodnie z wymaganiami przepisów UE. Po upływie tego czasu można ponownie włączyć funkcję szybkiego zamrażania.

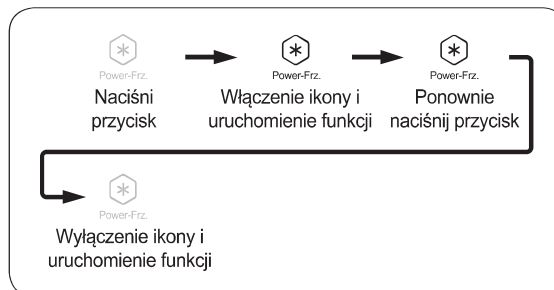

5 Ustawianie funkcji sztucznej inteligencji

W trybie sztucznej inteligencji chłodziarko-zamrażarka automatycznie dostosowuje ustawienia temperatury do temperatury otoczenia i zmiany temperatury wewnątrz urządzenia, bez konieczności ręcznej regulacji.

1. W stanie niezablokowanym naciśnij przycisk „Fuzzy”.
2. Nastąpi włączenie ikony inteligencji i funkcji sztucznej inteligencji.
3. Aby wyłączyć funkcję sztucznej inteligencji naciśnij przycisk „Fuzzy”, gdy urządzenie jest w stanie niezablokowanym.
4. Nastąpi wyłączenie ikony inteligencji i wyłączenie funkcji sztucznej inteligencji.

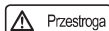

W trybie sztucznej inteligencji nie można regulować temperatury chłodzenia;

W trybie sztucznej inteligencji, w trybach mrożenia i szybkiego mrożenia nie można regulować temperatury mrożenia;

W trybie urlopowym możliwość zmiany temperatury jest wyłączona.

Jeśli urządzenie jest w trybie sztucznej inteligencji, a użytkownik włączy funkcję szybkiego mrożenia, następuje automatyczne wyjście z trybu sztucznej inteligencji;

Jeśli urządzenie jest w trybie szybkiego mrożenia, a użytkownik włączy funkcję sztucznej inteligencji następuje automatyczne wyjście z trybu szybkiego mrożenia;

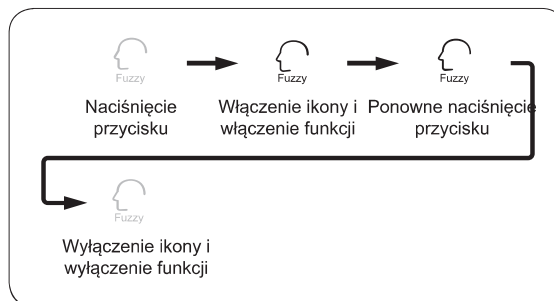

6 Włączanie i wyłączanie kostkarki do lodu

Po pierwszym włączeniu urządzenia, kostkarka jest wyłączona, a „Ice on/off” nie jest zapalona.

1. Jeśli potrzebne jest użycie funkcji kostkarki naciśnij przycisk „Ice on/off”, gdy urządzenie jest w stanie odblokowanym.
2. Zapalona ikona kostkarki świadczy o włączeniu funkcji kostkarki.
3. Aby wyłączyć funkcję kostkarki naciśnij przycisk „Ice on/off”, gdy urządzenie jest w stanie niezablokowanym.
4. O wyłączeniu funkcji kostkarki świadczy zgaszona ikona kostkarki.

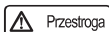

Należy pamiętać, że kostkarka do lodu nie będzie działać, zanim zamrażarka osiągnie temperaturę -12°C lub niższą. Proszę przeczytać rozdział „Środki ostrożności przy używaniu kostkarki” w niniejszej instrukcji.

Czas wlotu wody jest ustawiony na 10 sekund przy pierwszym uruchomieniu. Zalecamy, aby użytkownik nie zmieniał tego ustawienia. Jeśli potrzebna jest jego zmiana należy skontaktować się z personelem serwisu posprzedażowego.

7 Ustawianie funkcji urlopowej

Po włączeniu funkcji urlopu, przedział zamrażarki chłodziarki-zamrażarki pracuje normalnie, a temperatura przedziału chłodziarki jest ustawiona automatycznie na 17°C . Gdy temperatura otoczenia jest niższa od 17°C , temperatura chłodzenia jest zbliżona do temperatury otoczenia.

1. W stanie niezablokowanym naciśnij przycisk „Holiday”.
2. Zostaje włączona ikona „Holiday” i uruchomiona funkcja urlopu.
3. Aby wyjść z funkcji urlopu naciśnij przycisk „Holiday”, gdy urządzenie jest w stanie niezablokowanym.
4. Nastąpi wyłączenie ikony „Holiday” i funkcji urlopu.

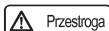

Przy włączonej funkcji urlopu dalej możliwa jest normalna regulacja temperatury w strefie MY ZONE. W tym czasie temperatura strefy MY ZONE jest bliska temperaturze przedziału chłodziarki.

Wskazówka:

W przypadku korzystania z funkcji Urlop zalecamy opróżnienie komory chłodziarki. To zapobiegnie powstawaniu nieprzyjemnych zapachów.

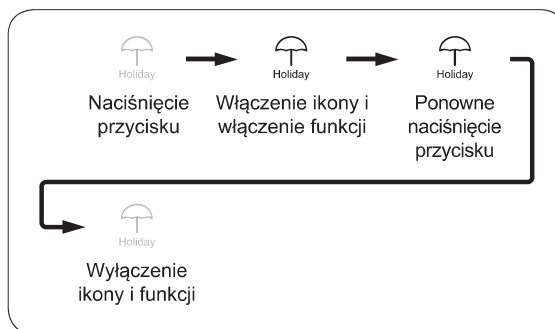
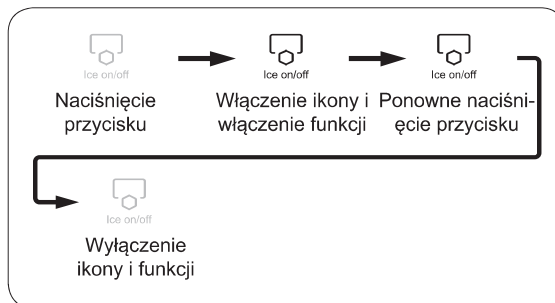

8 Ustawianie funkcji blokowania/odblokowania

1. Naciśnij „Przycisk blokowania/odblokowywania” przez 3 sekundy.
2. Przycisk blokady jest wyłączony i następuje odblokowanie przycisku.
3. Po 30 sekundach niekorzystania z tego przycisku następuje jego automatyczne zablokowanie.

W stanie zablokowania nie jest możliwa zmiana strefy temperatury, ustawianie temperatury w strefie temperatury, szybkie zamrażanie, korzystanie z funkcji sztucznej inteligencji i kostkarki do lodu itd.

9 Funkcja alarmowania o otwartych drzwiach

Jeśli którekolwiek drzwi lub szuflada zamrażarki będą otwarte przez czas dłuższy niż 60 sekund lub jeśli drzwi nie zostaną prawidłowo zamknięte, chłodziarko-zamrażarka będzie emitować okresowy alarm dźwiękowy, przypominający o konieczności zamknięcia drzwi lub szuflad zamrażarki.

10 Funkcja utrzymywania zawartości pamięci przy braku zasilania

W przypadku usterki, przerwy w zasilaniu lub odłączenia chłodziarko-zamrażarki od sieci, stan działania, w którym chłodziarko-zamrażarka była w momencie przerwania zasilania, zostanie zapamiętany, a po przywróceniu zasilania chłodziarko-zamrażarka będzie działać zgodnie z konfiguracją ustawień i funkcjami, ustawionymi przed przerwą w zasilaniu.



Przeostoga

Funkcje te nie mogą zostać zapamiętane. Po włączeniu urządzenia są one w „Owocach i warzywach”.

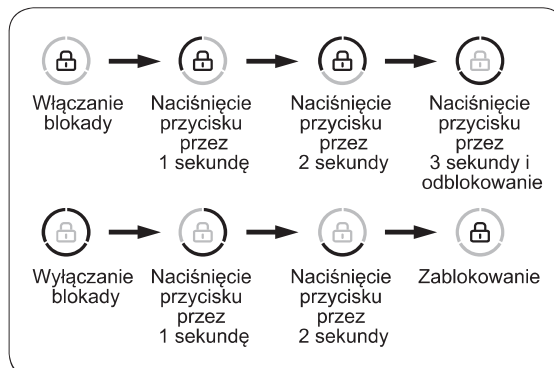

11 Zwiększanie dostępnej pojemności

Użytkownicy mogą wyjmować elementy chłodziarko-zamrażarki w celu zwiększenia ilości miejsca dostępnego na przechowywanie produktów. Poniżej znajduje się zestawienie części, które można wyjmować.

Wyjmowane części są przedstawione na odpowiednim rysunku. Szczegółowy opis metod demontażu jest podany w rozdziale „Demontaż i czyszczenie każdej części” na stronie 21.

Numer Nazwa części

- ① Uchwyt na butelki (górnym lewy)
- ② Uchwyt na butelki (środkowy lewy)
- ③ Uchwyt na butelki (dolny lewy)
- ④ Uchwyt na butelki (górnym prawy)
- ⑤ Uchwyt na butelki (środkowy prawy)
- ⑥ Uchwyt na butelki (dolny prawy)
- ⑦ Półka (górną)
- ⑧ Półka (dolną)
- ⑨ Pokrywa komory owoców i warzyw
- ⑩ Komora owoców i warzyw (lewa)
- ⑪ Komora owoców i warzyw (prawa)
- ⑫ Strefa MY ZONE (lewa)
- ⑬ Strefa MY ZONE (prawa)
- ⑭ Taca komory owoców i warzyw
- ⑮ Strefa MY ZONE
- ⑯ Automatyczna kostkarka
- ⑰ Mała szuflada zamrażarki
- ⑱ Taca małej szuflady zamrażarki
- ⑲ Szuflada wysuwana (lewa)
- ⑳ Szuflada wysuwana (prawa)
- ㉑ Taca wysuwana
- ㉒ Drażek łączący wyposażenie

- Część odłączana
- ⦿ Część odłączana (ukryta)

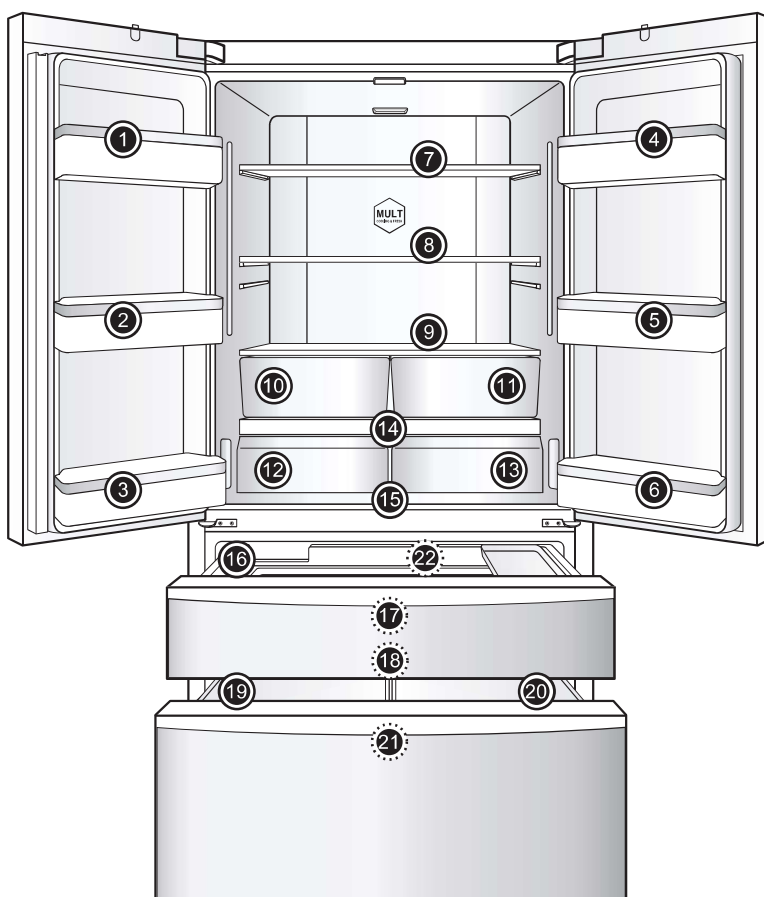

Zastosowania i środki ostrożności dotyczące komór chłodziarki

Zasadniczo w chłodziarce należy umieszczać żywność, która ma być przechowywana przez krótki czas lub z której korzysta się na bieżąco.

Chociaż średnie temperatury w większości stref chłodziarki można utrzymywać na poziomie 0°C - 10°C zmieniając ustawienia temperatury, to żywność nie może być w tych warunkach długo utrzymywana w stanie świeżości; z tego powodu chłodziarki należy używać tylko do krótkoterminowego przechowywania żywności.

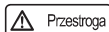

Gdy temperatura otoczenia w zimie wynosi od 0°C do 10°C, temperatura w chłodziarce jest niższa, a temperatura w jej dolnej części może być w okolicach 0°C.

W takim czasie owoce i warzywa należy umieszczać w górnej części chłodziarko-zamrażarki, aby uchronić je przed zamrożeniem. Przy zamykaniu lewych drzwi chłodziarko-zamrażarki należy sprawdzić czy pionowa belka została prawidłowo umieszczona na swoim miejscu; w przeciwnym razie nie można zamknąć szczelnie drzwi, co spowoduje wzrost temperatury w chłodziarce i uruchomienie alarmu.

Zalecane strefy przechowywania różnych rodzajów żywności

Ponieważ ruch zimnego powietrza we wnętrzu chłodziarki powoduje różnicę temperatur w różnych strefach zaleca się, aby różne produkty żywnościowe umieszczać w różnych strefach, w których panują różne temperatury.

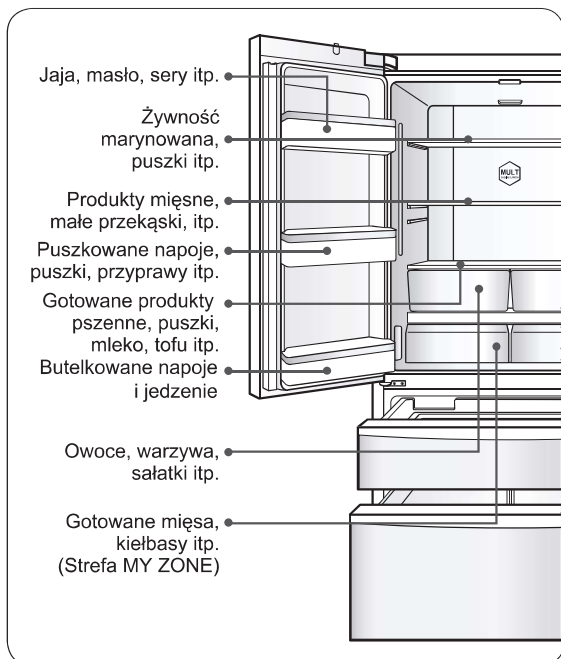

Korzystanie z szuflady MY ZONE

Lodówka jest wyposażona w szuflady MY ZONE z oddzielną regulacją temperatury. Odpowiednio do potrzeb w zakresie przechowywania żywności, produkty spożywcze można umieszczać w przedziałach o różnej temperaturze, odpowiedniej do ich przechowywania: Owoce i warzywa, Szybkie chłodzenie, Świeżość 0°C oraz Ryby i owoce morza.

Wskazówka:

Ze względu na różną zawartość wody w mięsie, niektóre mięsa o większej zawartości wody będą zamrażane w niższych temperaturach podczas przechowywania, więc jeśli jest niezbędne przechowywanie „świeżo pociętego” mięsa w strefie MY ZONE należy ustawić temperaturę MY ZONE na 0°C.

Metoda regulacji temperatury w szufladzie MY ZONE:

Za pomocą regulatora, który znajduje się u góry lewej ścianki chłodziarki, można zmienić temperaturę w szufladzie MY ZONE po lewej stronie.

Za pomocą regulatora, który znajduje się u góry prawej ścianki chłodziarki, można zmienić temperaturę w szufladzie MY ZONE po prawej stronie.

Wskazówka:

- W razie zapotrzebowania na więcej miejsca do przechowywania można zdemontować strefę MY ZONE. Szczegółowy opis metod demontażu jest podany w rozdziale „Demontaż i czyszczenie każdej części” na stronie 21.
- Po zdemontowaniu strefy MY ZONE, należy ją zamknąć. Szczegółowy opis stosowanych metod jest podany w rozdziale „Ustawianie funkcji i zamykanie MY ZONE” na stronie 11. Jeśli strefa MY ZONE nie jest zamknięta, temperatura szuflad MY ZONE będzie spadać, co może powodować zamrażanie przechowywanej żywności.

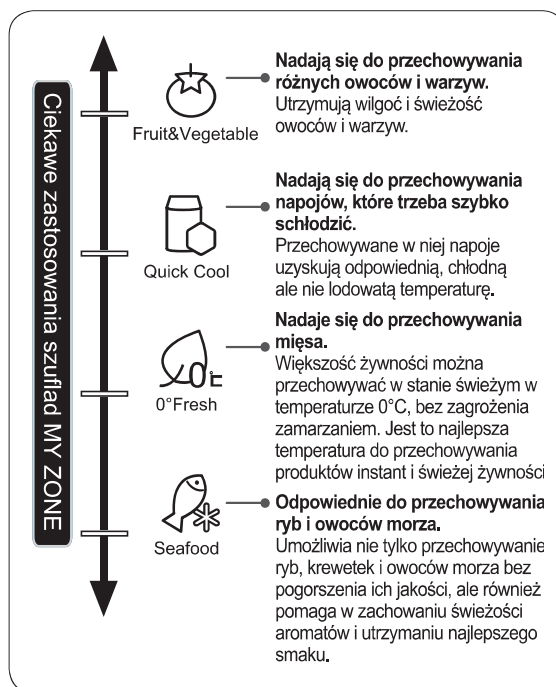

Środki ostrożności dotyczące chłodzonej żywności

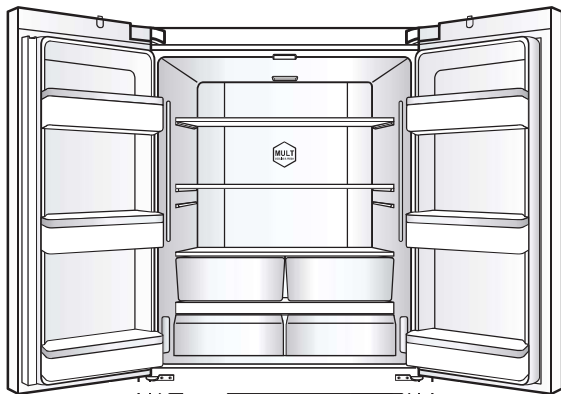

Nie należy wkładać gorącego jedzenia bezpośrednio do chłodziarko-zamrażarki

Przed włożeniem gorącego jedzenia do chłodziarko-zamrażarki należy je schłodzić do temperatury pokojowej. Gorące jedzenie włożone bezpośrednio do chłodziarko-zamrażarki nie tylko spowoduje podniesienie temperatury w chłodziarce, ale wpłynie niekorzystnie na świeżość innych produktów spożywczych.

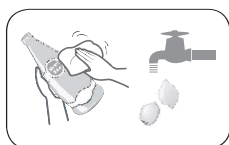

Przed włożeniem produktów żywnościowych do chłodziarko-zamrażarki należy je wyczyścić.

W celu zagwarantowania dobrych warunków higienicznych w chłodziarko-zamrażarce zaleca się wyczyszczenie produktów żywnościowych i wytarcie kropli, przed ich umieszczeniem w chłodziarce.

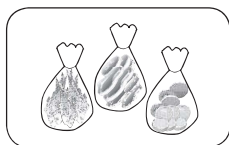

Sortowanie i porządkowanie żywności w chłodziarce.

Należy przechowywać oddzielnie różne kategorie żywności. Produkty, które są spożywane codziennie należy umieszczać w przedniej części półek, aby uniknąć niepotrzebnego długiego otwierania drzwi i chronić produkty przed upływem terminu ważności z powodu zapomnienia, gdzie zostały położone.

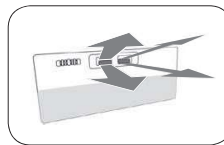

Nie wolno blokować wyłotów powietrza.

Jeśli przepływ zimnego powietrza jest zablokowany i powietrze nie jest odprowadzane, temperatura wewnątrz chłodziarki nie będzie spadać, pomimo ciągłej pracy sprężarki, co oznacza stratę energii elektrycznej.

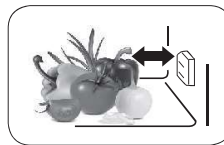

Nie wolno blokować czujnika temperatury.

Czujnik temperatury jest umieszczony w komorze chłodziarki w miejscu przedstawionym na ilustracji. Należy sprawdzać, czy czujnik nie jest całkowicie zablokowany żywnością. Mogłoby to spowodować nieprawidłowe mierzenie temperatury i pracę z przerwami, co prowadziło do nadmiernego obniżenia temperatury w chłodziarce i niepotrzebnej straty energii.

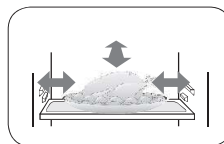

Produkty żywnościowe nie powinny stykać się ze okładziną wnętrza chłodziarki

Żywność przechowywana w chłodziarce, a szczególnie żywność tłusta, nie powinna stykać się z okładziną wnętrza chłodziarki przez dłuższy czas, ponieważ spowoduje to uszkodzenie okładziny. Na ile to możliwe należy zapewnić, aby takie produkty spożywcze nie miały bezpośredniego kontaktu z okładziną. W przypadku zaplamienia okładziny olejem należy ją szybko wyczyścić.

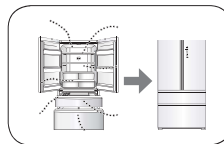

Należy ograniczyć do minimum czas między otwarciem i zamknięciem drzwi

Ograniczając czas otwarcia drzwi i zmniejszając liczbę otwarć można ograniczyć utratę schłodzonego powietrza i obniżyć zużycie energii.

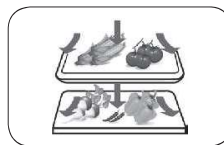

Nie wolno umieszczać w chłodziarce za dużej ilości produktów.

Należy pozostawiać miejsce pomiędzy przechowywanymi produktami żywnościowymi, tak aby były dostępne kanały do przepływu chłodnego powietrza, co umożliwia sprawniejsze chłodzenie.

Zastosowania i środki ostrożności dotyczące komór zamrażarki

Temperatura w komorze zamrażarki jest bardzo niska, co umożliwia przechowywanie żywności w dobrym stanie przez dłuższy czas. Z tego powodu najlepiej jest tam umieszczać dłużej przechowywaną żywność, pamiętając o przestrzeganiu terminów przechowywania, które są podane na opakowaniach.



Należy zwracać uwagę na dzieci i zwierzęta domowe, i nie pozwalać im na zabawę w szufladach ponieważ szuflady mogłyby ulec uszkodzeniu.

Należy uważać, aby przypadkowo nie wyjąć przegrody w dużej szufladzie zamrażarki.

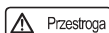

Nie należy używać pojemników do jaj do przechowywania lodu, i nie należy wkładać jaj do zamrażarki ponieważ popękają. Do przechowywania żywności zawierającej lód (np. lodów) należy używać komory zamrażarki i nie umieszczać ich w uchwyty na butelki.

Wynika to z tego, że temperatura w strefie uchwyty na butelki może się zmienić przy otwarciu drzwi, powodując rozmrożenie produktów zawierających lód.

Środki ostrożności dotyczące mrożonej żywności

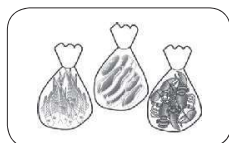
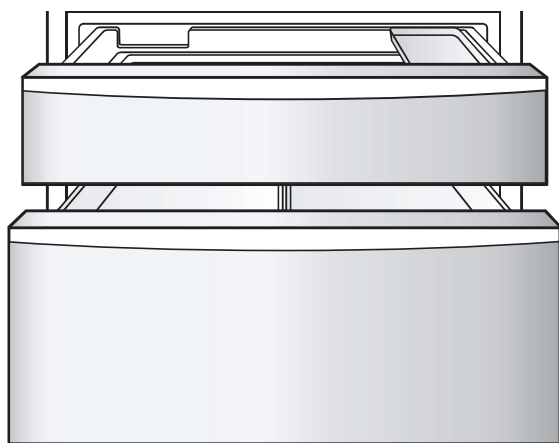

Zaleca się pakowanie produktów spożywczych przed ich zamrożeniem

Zewnętrzna powierzchnia opakowania musi być sucha, aby nie przywarła do żywności. Opakowania powinny być bezwonne, szczelne, wodoszczelne, nietoksyczne, nie zanieczyszczające otoczenia, aby zapobiec niewłaściwemu zapachowi żywności i obniżeniu jakości.

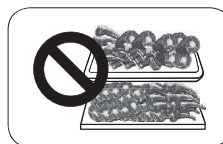

Nie należy wkładać zbyt dużo żywności do środka.

Jednorazowo nie należy wkładać zbyt dużo świeżej żywności do komory zamrażarki. Najlepiej nie przekraczać zdolności zamrażania zamrażarki (patrz „Karta produktu” na stronie 28).

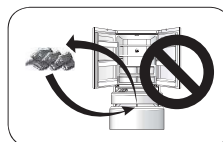

Nie należy wielokrotnie zamrażać żywności

Zasadniczo należy wyjmować z komory zamrażarki tylko potrzebną ilość żywności w celu jej rozmrożenia i rozpuszczenia lodu. Nie powinno się ponownie zamrażać produktów żywnościowych, ponieważ spowoduje to pogorszenie ich jakości. Wyjątkiem jest sytuacja, w której produkty zostały przetworzone do postaci dań gotowych przed zamrożeniem.



Nie należy wkładać gorącego jedzenia bezpośrednio do urządzenia

Przed włożeniem gorącej żywności do komory zamrażarki należy ją schłodzić do temperatury pokojowej.

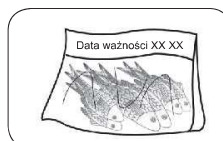

Na produktach spożywczych należy umieszczać daty, informujące o ich terminach przydatności do spożycia

Na opakowaniu należy zapisać datę zamrożenia, termin przydatności do spożycia i nazwę produktu, aby uniknąć przechowywania żywności po upływie okresu jej przydatności do spożycia.



Nie należy wkładać napojów butelkowanych do komory zamrażarki.

W komorze zamrażarki nie należy umieszczać butelkowanego piwa, napojów itd. ponieważ butelki mogą popękać.



Żywność należy podzielić na odpowiednie porcje

Ułatwia to jej dokładne zamrożenie, zapewnia lepszą jakość po rozmrożeniu i ugotowaniu. Waga pojedynczej porcji żywności nie powinna przekraczać 2,5 kg.



Wskazówki dotyczące korzystania z chłodziarki

- Liście rzodkiewki należy odciąć, aby zapobiec wchłanianiu przez nie substancji odżywczych.
- Można przełożyć kartony z jajkami do odpowiedniego miejsca przechowywania, odpowiednio do potrzeb i wybierać właściwy karton z jajkami, odpowiednio do liczby jajek.
- W celu rozmrożenia zamrożonej żywności należy ją przełożyć do przedziału chłodziarki. W ten sposób wykorzystuje się niską temperaturę zamrożonej żywności do chłodzenia żywności i oszczędza energię.
- Cukinie, melony, papaje, banany i ananasy itp. w stanie schłodzonym mają przyspieszony metabolizm, co oznacza, że nie powinny być przechowywane w chłodziarce. Jednak w przypadku niedojrzałych owoców lepiej je przechowywać przez pewien czas w komorze chłodziarki, aby przyspieszyć ich dojrzewanie.
- Niektóre produkty żywnościowe, takie jak cebula, czosnek, imbir, kasztany wodne, bulwy itp. mogą być przechowywane przez długi czas w temperaturze pokojowej, więc nie ma potrzeby, aby je przechowywać w chłodziarce.
- Świeże warzywa należy umyć przed włożeniem do chłodziarki, aby zapobiec rozwojowi lub rozprzestrzenieniu się bakterii w chłodziarce.

Zalecenia dotyczące oszczędzania energii

- Chłodziarko-zamrażarkę należy zainstalować w chłodnym i dobrze wentylowanym pomieszczeniu, z dala od źródeł ciepła, unikając o ile to jest możliwe bezpośredniego wystawienia urządzenia na światło słoneczne.
- Należy ograniczyć czas i częstotliwość otwierania drzwi.
- Przykładowo uporządkowane rozmieszczanie produktów żywnościowych w chłodziarko-zamrażarce może skrócić czas w którym drzwi urządzenia są otwarte.
- Przechowywane produkty żywnościowe należy przykryć lub owinąć materiałem opakowaniowym;
- Gorące potrawy i napoje należy schłodzić przed włożeniem do chłodziarko-zamrażarki;
- Rozmrażane produkty spożywcze należy najpierw umieszczać w komorze chłodziarki (lub w strefie MY ZONE), wykorzystując niższą temperaturę zamrożonej żywności do schładzania żywności w komorze chłodziarki (lub w strefie MY ZONE);
- Chłodziarko-zamrażarki nie należy przepelniać, gdyż może to utrudniać przepływ powietrza;
- Im niższa temperatura chłodziarki jest ustawiona, tym więcej urządzenie zużywa energii. Z zastrzeżeniem utrzymywania warunków odpowiednich do przechowywania żywności, temperaturę wewnątrz chłodziarki należy ustawić tak wysoko, jak to możliwe.
- Jeśli potrzebne jest wykorzystanie stosunkowo dużej ilości miejsca w komorze zamrażarki można wyjąć małą szufladę zamrażarki i drążek łączący wyposażenie, co pozwala na wkładanie i wyjmowanie żywności bezpośrednio przez szklaną przegrodę komory zamrażarki, a jednocześnie zmniejszy zużycie energii przez chłodziarko-zamrażarkę;
- W celu zapewnienia dobrej wentylacji należy pozostawić tyle odstępu/miejsca wokół urządzenia, jak będzie to praktyczne. Patrz strona 7.
Ograniczenie możliwości wentylacji spowoduje wzrost kosztów użytkowania, a urządzenie będzie zużywać maksymalną przewidzianą ilość energii.

Podłączenie wody

- ▲ Zaleca się, aby urządzenie zostało zainstalowane przez wykwalifikowanego technika.
Uwaga: Dalsze szczegóły dotyczące instalacji znajdują się w instrukcji dołączonej do filtra wody.
- Ciśnienie zimnej wody dostarczanej do automatycznej maszyny do lodu wynosi od 0,15 do 0,6 Mpa.
- Rura wodna powinna mieć odpowiednią długość, zwykle 8 metrów, i powinna być wolna od zakrętów po włożeniu na miejsce. Jeśli rura wodna jest zbyt długa, ciśnienie wody zostanie zmniejszone, co wpłynie na zawartość lodu i zimnej wody.
- NIE WOLNO podłączać do źródła wody, gdy temperatura otoczenia jest niższa niż 0°C, w przeciwnym razie rura wody może zamarznąć.
- Podłączaj zawsze do źródła wody pitnej.
- Trzymaj rurę doprowadzającą wodę z dala od źródeł ciepła.
- Filtr wody filtruje zanieczyszczenia w wodzie i sprawia, że lód jest czysty i higieniczny. Nie może sterylizować ani niszczyć niczego, dlatego należy upewnić się, że podłączono rurę wodną do źródła wody pitnej.
- Automatyczny system wodny, nie dolewać wody ręcznie.
- Jeśli maszyna do lodu jest włączona, ale urządzenie nie jest podłączone do wody, maszyna do lodu nie będzie działać.

Montaż filtra wody

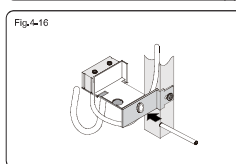
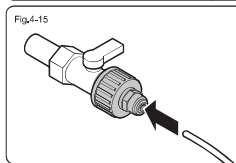
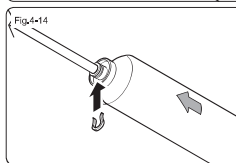
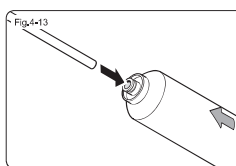

Odmierz i przytnij odpowiednią długość rury z filtra do lodówko-zamrażarki, a także od filtra do źródła wody. Upewnij się, że uzyskasz proste krawędzie tnąc za pomocą ostrego noża. Wciśnij jedną z rur do filtra wody (Rys. 4-13)

Przymocuj rurę do filtra, przesuwając zacisk blokujący w rowek, jak pokazano (Rys. 4-14). Powtórz procedurę na drugim końcu filtra.

Podłącz koniec do plastikowej przejściówki (Rys. 4-15). Przykręć przejściówkę do odpowiedniego wylotu wody do złącza BSP 1/2". Zespół zaworu wody znajduje się z tyłu lodówki. Wciśnij rurę do zespołu filtra (Rys. 4-16).

Otwórz zawór wody, aby przepłukać rurę, sprawdź szczelność złączy i pozwól wodzie się łać, aż będzie czysta.

Uruchomienie dozownika wody
Przed pierwszym użyciem naciśnij kilka razy dozownik wody w przeciągu 1 minuty. Nie naciskaj dłużej niż przez 1 minutę, aby zapobiec przegrzaniu się elektromagnesu podajnika. Zimna woda zacznie wypływać z wylotu.

Czyszczenie i użytkowanie kostkarki

Regulacja drzwi

Jeśli drzwi chłodziarki nie są odpowiednio wypoziomowane należy dopasować wysokość drzwi w następujący sposób:

1. Podnieś niższe drzwi po stronie zawiasów.
2. Przy pomocy szczypek należy wstawić podkładkę w kształcie "C" do zawiasu tak jak na zamieszczonym zdjęciu, powinna ona znajdować się obok wspornika zawiasu.
3. Umieść tak dużo podkładek w kształcie "C" aż drzwi znajdą się na tym samym poziomie. W zestawie dołączonym do sprzętu znajdują się 3 takie podkładki.

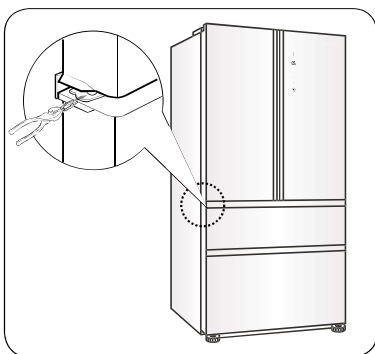

Czyszczenie tacki na kostki lodu

1. Wyłącz funkcję kostkarki za pomocą panelu wyświetlania, złap uchwyt kostkarki i użyj siły, aby wyciągnąć kostkarkę.
2. Wyjmij moduł kostkarki z chłodziarko-zamrażarki i obróć kostkarkę, aby tacka na kostki lodu była widoczna.
3. Wyciągnij owalny łącznik na tacce kostek lodu w kierunku strzałki 1. Przechyli tackę w górę i wyciągnij ją w kierunku strzałki 2.

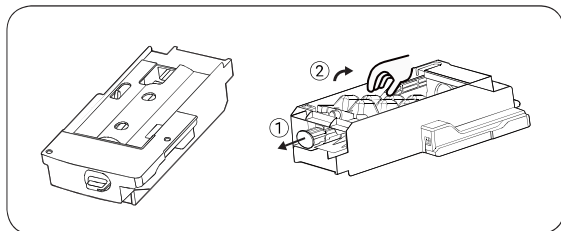

4. Po wyczyszczeniu tacki, włóż ją z powrotem, a następnie zdecydowanie wcisnij do kostkarki, zamknij drzwi zamrażarki i włącz funkcję Kostkarka za pomocą panelu wyświetlającego.

Środki ostrożności przy korzystaniu z kostkarki

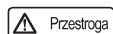

Po zainstalowaniu chłodziarko-zamrażarki należy poczekać 24 godziny. To umożliwi dostateczne schłodzenie komory zamrażarki, aby można było jej użyć do wytwarzania lodu.

- Kostkarka wytwarza 8 kostek lodu za każdym razem, ale ilość wytwarzanego lodu jest uzależniona od temperatury wewnątrz pomieszczenia, częstotliwości otwierania drzwi, ciśnienia wody, temperatury w komorze zamrażarki itd.
- W celu zapewnienia równego wypełnienia tacki kostkami lodu należy często wyciągać tackę, co zapewni równomierne rozłożenie kostek lodu.
- Kostkarka wytwarza jednorazowo 8 kostek lodu; jest normalne, że niektóre z nich zlepiają się (ten problem można rozwiązać skracając czas pobierania wody).
- Gdy przedział zamrażarki osiągnie temperaturę -12°C lub niższą, kostkarka zacznie wytwarzać lód (jeśli użytkownik dopiero rozpoczął korzystanie z kostkarki, lub jeśli kostkarka nie była używana przez dłuższy czas, należy wyrzucić kilka pierwszych kostek lodu, w celu pozbycia się zanieczyszczeń, które mogły zebrać się w linii doprowadzającej wodę.)
- Nie należy instalować przewodu doprowadzającego wodę do kostkarki gdy temperatura jest niższa od 0°C , ponieważ mogłoby dojść do jego zamrożenia. Podczas instalacji chłodziarko-zamrażarki, przewody doprowadzające wodę należy rozmieścić we właściwy sposób, chroniący je przed naciskiem lub uszkodzeniem, które wpływałyby niekorzystnie na dostarczanie wody.
- Kostkarka do lodu może być zasilana wodą ze zbiornika, który znajduje się w górnej części drzwi po lewej stronie; nie można jej podłączyć bezpośrednio do zewnętrznego źródła wody pitnej.
- Instalacja kostkarki do lodu w chłodziarko-zamrażarce musi być wykonana przez autoryzowaną firmę serwisową.

Co robić jeśli co jakiś czas słychać dziwne dźwięki w chłodziarko-zamrażarce

Czasami można usłyszeć „chrzęszczące” dźwięki, ale jest to normalne zjawisko przy wytwarzaniu lodu, więc nie należy się nimi przejmować.

Co robić jeśli nie korzysta się często z kostek lodu

„Stare” kostki lodu mętnieją i nie mają świeżego smaku, dlatego należy co pewien czas czyścić tacę na kostki lodu, przepłukując ją ciepłą wodą. Przed ponownym założeniem tacki na kostki lodu należy ją wysuszyć na słońcu i schłodzić. W przeciwnym razie lód będzie przywierał do innych części kostkarki, co spowoduje zakłócenia funkcji wytwarzania lodu.

Jeśli kostkarka w komorze zamrażarki nie jest używana przez dłuższy czas

Jeśli kostkarka nie będzie używana przez dłuższy czas, należy wyjąć automatyczną kostkarkę do lodu i wszystkie kostki lodu pozostałe w komorze przechowywania lodu, umyć tackę na kostki lodu i komorę przechowywania lodu ciepłą wodą, wytrzeć je do sucha czystą ściereczką i przechowywać je poza zamrażarką, w celu zwiększenia ilości miejsca na przechowywanie produktów. Jeśli kostkarka do lodu nie będzie używana przez dłuższy czas, należy wyjąć komorę zbiornika wody, która znajduje się na dole lewych drzwi chłodziarki, spuścić pozostającą w niej wodę i umyć komorę zbiornika ciepłą wodą.



Codzienna konserwacja urządzenia

Czyszczenie chłodziarko-zamrażarki

Produkty spożywcze, przechowywane w chłodziarko-zamrażarce, mogą powodować powstawanie nieprzyjemnych zapachów, co oznacza konieczność okresowego czyszczenia chłodziarko-zamrażarki.

Etapy czyszczenia:

1. Wyjmij wtyczkę z gniazdka i odłącz zasilanie.
2. Do czyszczenia chłodziarko-zamrażarki należy używać miękkiej ściereczki lub gąbki nasączonej ciepłą wodą (można do niej dodać neutralnego detergentu).
3. Wodę pozostającą na powierzchni lodówki należy zetrzeć suchą ściereczką.
4. Należy wyczyścić kurz z tyłu, z lewej i prawej strony chłodziarko-zamrażarki.
5. Zakończyć czyszczenie (jeśli urządzenie ma być dalej używane, należy włączyć zasilanie).

Wskazówka:

Uszczelki drzwi łatwo ulegają zabrudzeniu, należy zwracać uwagę na ciągłe utrzymywanie ich w czystości. Czyste uszczelki drzwi zapewniają szczelność chłodziarko-zamrażarki co zapobiega niepotrzebnemu zużyciu energii.

Ostrzeżenie

Aby zapobiec uszkodzeniom urządzenia w wyniku przecieków nie należy płukać chłodziarko-zamrażarki wodą podczas czyszczenia. Należy używać suchej ściereczki do czyszczenia „przełącznika”, „lampki LED” i innych części elektrycznych.

Prestroga

Aby zapobiec uszkodzeniom chłodziarko-zamrażarki nie należy używać następujących substancji do jej czyszczenia:

1. Kwaśne lub słabo kwaśne kuchenne środki czyszczące.
2. Detergenty w proszku o działaniu podobnym do proszków ściernych.
3. Benzen, rozpuszczalniki, alkohol, kwasy, ropa naftowa itd.
4. Twarde pędzle, gąbki ścierne itd.
5. Wrząca woda.

Chłodziarko-zamrażarka jest bardzo ciężka, należy więc odpowiednio zabezpieczyć podłoże, w przypadku jej przesuwania w celu czyszczenia i konserwacji. Przenosząc chłodziarko-zamrażarkę należy ją utrzymywać w pozycji pionowej, aby uniknąć uszkodzenia powierzchni podłogi nie wolno kołysać urządzeniem w celu jego przesunięcia.

Podczas czyszczenia nie należy używać gorącej wody do czyszczenia schłodzonych półek szklanych. Mogłoby to spowodować pęknięcie szkła, które mogłoby prowadzić do uszkodzenia ciała i mienia, ze względu na gwałtowne zmiany temperatury.

Nie wolno dotykać powierzchni przedziałów zamrażarki mokrymi rękoma, ponieważ grozi to przywarciem skóry rąk do elementów zamrażarki. Nie należy wkładać rąk pod dno chłodziarko-zamrażarki w celu wyczyszczenia, ponieważ może to doprowadzić do zranienia rąk. W razie potrzeby wyczyszczenia podłogi, należy przesunąć chłodziarko-zamrażarkę.

Podczas przesuwania chłodziarko-zamrażarki należy pamiętać o wcześniejszej zmianie położenia regulowanych stopek, w celu ich odsunięcia od podłogi, aby zapiec rysowaniu podłogi. Po zainstalowaniu nowego filtra wody należy wyrzucić cały lód wyprodukowany w ciągu pierwszych 24 godzin.

Demontaż i czyszczenie części

Odszranianie komory zamrażarki

Komora zamrażarki jest automatycznie odszraniana, bez potrzeby jakichkolwiek ręcznie wykonywanych czynności.

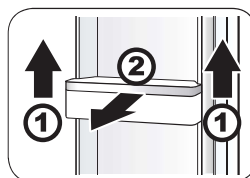

Demontaż i czyszczenie uchwyty drzwi butelek

1. Należy uchwycić uchwyt butelek z obu stron i podciągnąć go do góry, w kierunku ①.
2. Wyciągnąć w kierunku ②.

Wyrzeć półki miękką ściereczką lub gąbką nasączoną ciepłą wodą (można dodać obojętnego detergentu). Po wyczyszczeniu należy z powrotem założyć uchwyt butelek na drzwi.

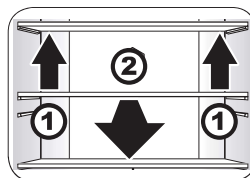

Demontaż i czyszczenie półek chłodziarko-zamrażarki

1. Należy uchwycić uchwyt butelek z obu stron i podciągnąć go do góry, w kierunku ①.
2. Wyciągnąć do góry w kierunku ②.

Wyrzeć półki miękką ściereczką lub gąbką nasączoną ciepłą wodą (można dodać neutralnego detergentu) a po wyczyszczeniu włożyć je z powrotem na miejsce.

Uwaga:

Przy wyjmowaniu półek należy zwrócić uwagę na otwarcie drzwi pod maksymalnym możliwym kątem, aby zapobiec uderzeniu półkami o ramę drzwi i umożliwić ich pełne wyjęcie.

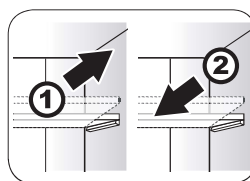

Regulacja półek chłodziarki

Należy ustawić półki chłodziarki na odpowiedniej wysokości, odpowiednio do potrzeb w zakresie przechowywania żywności. Przed regulacją wysokości, należy zdjąć produkty spożywcze z półek. Podczas regulacji wysokości, półki muszą być zdemontowane.

1. Unieś przód półki i przechyl ją, a następnie wyciągnij z chłodziarko-zamrażarki.

- Podczas instalacji należy wsunąć półkę we wsporniki po prawej i lewej stronie, wcisnąć ją wzdłuż występów w okładzinie obudowy, obniżyć przednią część półki i wprowadzić ją do do rowka.

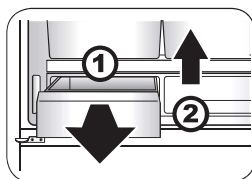

Demontaż i czyszczenie szuflady MY ZONE

- Wyciągnij szufladę MY ZONE.
- Unieś komorę do góry, aby ją wyjąć.

Wytrzyj szufladę MY ZONE miękką ściereczką lub gąbką zwilżoną ciepłą wodą (możesz dodać obojętnego środka myjącego), a po wyczyszczeniu włóż ją z powrotem do chłodziarki.

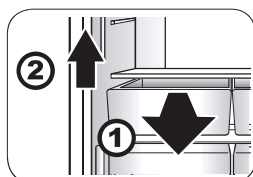

Demontaż i czyszczenie komory owoców i warzyw

- Całkowicie wyciągnij szufladę na owoce i warzywa.
- Podnieś do góry przy krawędzi aby wyciągnąć.
- Przy ponownym montażu pamiętaj o dopasowaniu elementów do prowadnic.

Wytrzyj komorę owoców i warzyw miękką ściereczką lub gąbką nasączoną ciepłą wodą (możesz dodać neutralnego detergentu), a po wyczyszczeniu włóż ją z powrotem na miejsce.

Demontaż i czyszczenie całej komory MY ZONE

Szuflada My Zone nie powinna być wyjmowana bez użycia specjalnych narzędzi. Jeżeli jest potrzeba wyjęcia tej szuflady i skorzystania z pomocy, prosimy o kontakt z infolinią.

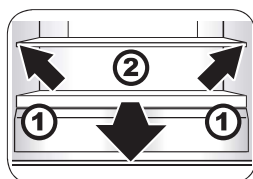
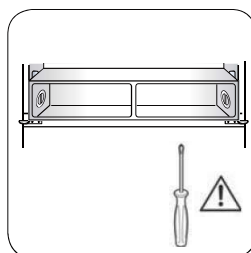

Demontaż i czyszczenie pokrywy komory owoców i warzyw

- Po wyciągnięciu komory owoców i warzyw do odpowiedniej pozycji, odchyl pokrywę do góry i wyjmij ją.
- Pociągnij do przodu.

Wytrzyj miękką ściereczką lub gąbką nasączoną ciepłą wodą (możesz dodać neutralnego detergentu) pokrywę komory owoców i warzyw (pokrywa składa się ze szklanego panelu i półki z tworzywa sztucznego; zwróć uwagę na panel szklany podczas wyjmowania pokrywy, jego pęknięcie może spowodować zranienie). Po wyczyszczeniu włóż pokrywę z powrotem.

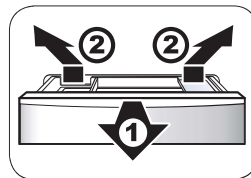

Demontaż i czyszczenie małej szuflady komory zamrażarki, która jest połączona z kostkarką i tacką na kostki lodu

- Wyciągnij małą szufladę zamrażarki na ile będzie to możliwe.
- Odchyl komorę kostkarki i tackę na kostki lodu do góry i wyciągnij je.

Wytrzyj wnętrze małej szuflady zamrażarki, która jest połączona z komorą kostkarki i tacką na kostki lodu, używając do tego miękkiej ściereczki lub gąbki zwilżonej ciepłą wodą (możesz dodać obojętnego środka myjącego), a po ich wyczyszczeniu, zainstaluj je ponownie.

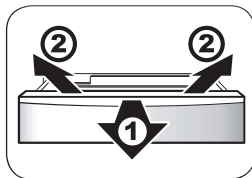

Demontaż i czyszczenie małej szuflady zamrażarki

1. Wyciągnij do końca drzwiczki małej szuflady zamrażarki i wyjmij komorę kostkarki i tacę na kostki lodu, które są połączone z małą szufladą zamrażarki.
2. Odchyl małą szufladę zamrażarki do góry, a następnie wyciągnij ją.
3. Wykonaj powyższe procedury w odwrotnej kolejności, aby ponownie zainstalować małą szufladę zamrażarki.

Wytrzyj małą szufladę zamrażarki miękką ściereczką lub gąbką zwilżoną ciepłą wodą (możesz dodać obojętnego środka myjącego), a po wyczyszczeniu włóż ją z powrotem do chłodziarki.

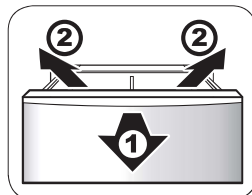

Demontaż i czyszczenie dużej szuflady z mrażarki

1. Wyciągnij do końca drzwiczki dużej szuflady zamrażarki i wyjmij szufladę wysuwaną z dużej szuflady zamrażarki.
2. Po wyciągnięciu tacy wysuwanej, zwolnij zacisk i wyjmij tacę.
3. Odchyl dużą szufladę zamrażarki do góry i wyjmij ją.
4. W celu ponownej instalacji dużej szuflady zamrażarki wykonaj powyższe czynności w odwrotnej kolejności.

Wytrzyj dużą szufladę zamrażarki miękką ściereczką lub gąbką zwilżoną ciepłą wodą (możesz dodać obojętnego środka myjącego), a po wyczyszczeniu włóż ją z powrotem do urządzenia.

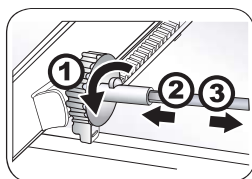

Demontaż drążka łączącego wyposażenie

1. Po wyjęciu małej szuflady zamrażarki przesun drążek łączący wyposażenie do samego przodu. Odsuń wystający zacisk mocujący, który znajduje się na lewym końcu drążka łączącego wyposażenie.
2. Przesuń metalowy drążek w lewo, a następnie odłącz złącze sprzętu od prawego końca drążka.
3. Wyciągnij odłączony drążek metalowy ze złącza wyposażenia po lewej stronie.
4. W celu ponownej instalacji drążka wykonaj powyższe czynności w odwrotnej kolejności.

Demontaż drzwiczek

Jeśli konieczny jest demontaż drzwiczek należy skontaktować się ze sprzedawcą urządzeń Haier.

Lampki oświetleniowe w chłodziarce oraz ich wymiana

Parametry lampki oświetleniowej: Prąd stały 12 V, 2 W, 18 W
Lampka oświetleniowa jest wyposażona w diodę LED, która zużywa mniej energii i ma długą żywotność.

W przypadku usterki, nie należy jej samodzielnie rozbierać. W celu jej wymiany należy skontaktować się z serwisem posprzedażowym.

Lampka oświetleniowa w komorze zamrażarki i jej wymiana

Parametry lampki oświetleniowej: Prąd stały 12 V, 4 x 1 W
Lampka oświetleniowa jest wyposażona w diodę LED, która zużywa mniej energii i ma długą żywotność.

W przypadku usterki, nie należy jej samodzielnie rozbierać. W celu jej wymiany należy skontaktować się z serwisem posprzedażowym.

Lampka oświetleniowa w komorze MY ZONE i jej wymiana

Parametry lampki oświetleniowej: Prąd stały 12 V, 2 x 1 W
Lampka oświetleniowa jest wyposażona w diodę LED, która zużywa mniej energii i ma długą żywotność.

W przypadku usterki, nie należy jej samodzielnie rozbierać. W celu jej wymiany należy skontaktować się z serwisem posprzedażowym.

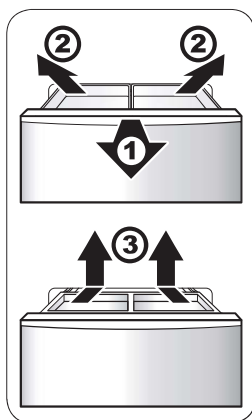

Demontaż i mycie tacy wysuwanej

1. Wyciągnij do końca drzwiczki dużej szuflady zamrażarki.
2. Odchyl tacę wysuwaną do góry, aby ją wyjąć.
3. Po wyciągnięciu szuflady wysuwanej, zwolnij zacisk i wyjmij tacę.

Przetrzyj szufladę wysuwaną i tacę wysuwaną miękką ściereczką lub gąbką nasączoną ciepłą wodą (możesz dodać obojętnego detergentu), a po wyczyszczeniu włóż je z powrotem na miejsce.

Transport chłodziarko-zamrażarki

1. Wyjmij wtyczkę z gniazdka i odłącz zasilanie.
2. Wyjmij wszystkie produkty spożywcze z chłodziarko-zamrażarki.
3. Zabezpiecz półki, które są wewnątrz chłodziarko-zamrażarki, szufladę MY ZONE, szufladę komory zamrażarki oraz wszystkie inne ruchome części taśmą.
4. Zamknij szczelnie drzwi chłodziarko-zamrażarki i zabezpiecz je za pomocą taśmy samoprzylepnej, aby zapobiec ich otwarciu podczas transportu.

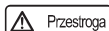

Przebieg

Należy zachować ostrożność, aby nie upuścić chłodziarko-zamrażarki.

Podczas przenoszenia chłodziarko-zamrażarki maksymalne nachylenie nie może przekraczać 45 stopni (od pionu). Jest to konieczne dla zabezpieczenia układu chłodniczego przed uszkodzeniem, uniemożliwiającym normalne użytkowanie urządzenia.



Filtr wody

Aby utrzymać jakość wody, filtr będzie wymagać wymiany od czasu do czasu. Zalecamy wymianę filtra wody co 6 miesięcy. Jeżeli jednak jakość wody pogarsza się, wizualnie lub w smaku, filtr powinien być zmieniony wcześniej.

Przerwy w użytkowaniu chłodziarko-zamrażarki

Użytkowanie urządzenia w przypadku awarii zasilania

W przypadku przerwy w zasilaniu, temperatura wewnątrz chłodziarko-zamrażarki nie zmieni się w ciągu 1-2 godzin, nawet latem.

Bezpośrednio po awarii zasilania nie należy wkładać nowych produktów do chłodziarko-zamrażarki, a otwieranie drzwi należy ograniczyć na ile jest to możliwe.

W przypadku wcześniejszego powiadomienia o planowanej przerwie w dostawie energii elektrycznej należy wytworzyć trochę kostek lodu, wypełnić nimi wodoszczelne pojemniki i ustawić te pojemniki w górnej części chłodziarki.

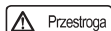

Przebieg

Jeżeli temperatura w komorze zamrażarki wzrośnie w wyniku awarii zasilania lub innej usterki, nastąpi skrócenie okresu przydatności do spożycia i pogorszenie jakości przechowywanych produktów.

Przerwa w użytkowaniu

Jeśli planowana jest dłuższa przerwa w użytkowaniu chłodziarko-zamrażarki należy wyjąć wtyczkę kabla zasilającego z gniazdka, odłączyć zasilanie i wyczyścić chłodziarko-zamrażarkę w powyżej opisany sposób.

Kiedy chłodziarko-zamrażarka nie jest używana jej drzwi powinny być otwarte, aby zapobiec powstawaniu nieprzyjemnego zapachu powodowanego przez pozostałości produktów spożywczych.

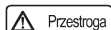

Przebieg

Po wyjęciu wtyczki z gniazdka, należy pozostawić urządzenie odłączone przez co najmniej pięć minut, przed jej ponownym włożeniem. W celu jak najdłuższej bezproblemowej eksploatacji urządzenia, zasadniczo nie należy przerywać pracy chłodziarko-zamrażarki.



Ostrzeżenie

W celu utylizacji urządzenia, należy postępować zgodnie z przepisami lub zlecić ją firmie specjalistycznej. Nie wolno pozostawiać urządzenia w przypadkowy sposób, ponieważ jest to szkodliwe dla środowiska i może powodować zagrożenia.

Wyjazd na urlop

W przypadku dłuższego wyjazdu należy odłączyć zasilanie, wyjąć produkty spożywcze, wyczyścić wnętrze urządzenia po rozmrożeniu, a następnie po wytarciu do sucha pozostawić drzwi chłodziarko-zamrażarki otwarte, aby zapobiec powstawaniu nieprzyjemnego zapachu z powodu niewielkich pozostałości produktów spożywczych.

1. Wyjmij wtyczkę z gniazdka i odłącz zasilanie.
2. Wyjmij wszystkie produkty spożywcze z chłodziarko-zamrażarki.
3. W razie potrzeby zapoznaj się z zasadami opisanymi w rozdziale „Czyszczenie chłodziarko-zamrażarki” na stronie 21 w celu wyczyszczenia urządzenia.

PL

Czy są jeszcze jakieś pytania? Warto najpierw zajrzeć tutaj!

Zjawisko	Przyczyna	Rozwiązanie
Pyt. 1: Czy chłodziarko-zamrażarka pracuje, czy nie?		
Lampka w chłodziarko-zamrażarce nie jest włączona.	<ul style="list-style-type: none">a. Brak zasilania.b. Uszkodzenie diody LED.	<ul style="list-style-type: none">a. Sprawdź wtyczki, gniazdka, bezpieczniki itp. aby stwierdzić czy nie ma usterek, a jeśli ich nie ma podłącz urządzenie.b. Wymień diodę LED, zgodnie z zaleceniami w rozdziale „Lampki oświetleniowe w chłodziarko-zamrażarce i ich wymiana” na stronie 23.
Chłodziarko-zamrażarka nie działa.	<ul style="list-style-type: none">a. Brak zasilania.b. Napięcie prądu w sieci zasilającej jest zbyt niskie.	<ul style="list-style-type: none">a. Sprawdź wtyczki, gniazdka, bezpieczniki itp. aby stwierdzić czy nie ma usterek, a jeśli ich nie ma podłącz urządzenie.b. Zwróć się do elektryka w celu rozwiązania problemów z zasilaniem.
Pyt. 2: Jak długo powinna działać sprężarka chłodziarko-zamrażarki?		
Czas przygotowania do użytkowania jest zbyt długi lub chłodziarko-zamrażarka często włącza się i wyłącza.	<ul style="list-style-type: none">a. Na początku użytkowania temperatura w chłodziarko-zamrażarce jest stosunkowo wysoka.b. Wysoka temperatura otoczenia lub słaba wentylacja.c. Drzwi chłodziarko-zamrażarki nie są szczelnie zamknięte lub produkty spożywcze uniemożliwiają zamknięcie drzwi.d. Drzwi chłodziarko-zamrażarki są często otwierane lub pozostawione otwarte przez dłuższy czas.e. Do chłodziarko-zamrażarki włożono jednocześnie dużo żywności w celu schłodzenia lub zamrożenia.f. Ustawiono zbyt niską temperaturę.	Gdy drzwi chłodziarko-zamrażarki są zamknięte, sprężarka powinna pracować przez pewien czas, do uzyskania równowagi temperatury, po czym problem ten zostanie rozwiązany. Poza tym, czas ten zależy od ustawionej temperatury, temperatury otoczenia, częstotliwości otwierania drzwi oraz ilości produktów spożywczych, przechowywanych w urządzeniu.
Pyt. 3: Ile wynosi normalna temperatura w chłodziarko-zamrażarce?		
Nie można uzyskać wystarczająco niskich temperatur w chłodziarko-zamrażarce.	<ul style="list-style-type: none">a. Ustawiono zbyt wysoką temperaturę.b. Drzwi chłodziarko-zamrażarki są często otwierane lub pozostawione otwarte przez dłuższy czas.c. Chłodziarko-zamrażarka jest wystawiona na bezpośrednie światło słoneczne lub ustawiona za blisko piecyka, grzejnika lub innych źródeł ciepła.d. Słaba wentylacja, zablokowanie lub zanieczyszczenie stalowego panelu z lewej lub prawej strony chłodziarko-zamrażarki, bądź tylnej strony chłodziarko-zamrażarki.	<ul style="list-style-type: none">a. Obniż ustawioną wartość temperatury w chłodziarko-zamrażarce. Metoda regulacji jest opisana w punkcie „Ustawianie temperatury” na stronie 11.b. Zamknij szczelnie drzwi chłodziarko-zamrażarki i użytkuj urządzenie normalnie przez pewien czas, w celu rozwiązania tego problemu.c. Ustaw chłodziarko-zamrażarkę w innym miejscu, z dala od źródeł ciepła.d. Ustaw chłodziarko-zamrażarkę w innym, dobrze wentylowanym miejscu lub usuń zanieczyszczenia. Metody czyszczenia są opisane w punkcie „Czyszczenie chłodziarko-zamrażarki” na stronie 21.

Zjawisko	Przyczyna	Rozwiązanie
Pyt. 4: Skraplanie pary wodnej na zewnątrz chłodziarko-zamrażarki?		
Na zewnątrz chłodziarko-zamrażarki skrapla się para wodna.	Wilgotność powietrza jest obecnie stosunkowo wysoka.	Wytrzyj urządzenie do sucha miękką ściereczką.
Pyt. 5: Krople wody wewnątrz chłodziarko-zamrażarki?		
Produkty spożywcze są zmrożone lub powstają kryształy lodu.	<ul style="list-style-type: none"> a. Ustawiono zbyt wysoką temperaturę. b. Drzwi chłodziarko-zamrażarki nie są szczelnie zamknięte lub produkty spożywcze uniemożliwiają zamknięcie drzwi. c. Drzwi chłodziarko-zamrażarki są często otwierane lub pozostawione otwarte przez dłuższy czas. d. Produkty spożywcze są zbyt blisko otworów wentylacyjnych. 	Szczelnie zamknij drzwi lodówki i nie kładź produktów spożywczych w pobliżu otworów wentylacyjnych. Ponadto, powstawanie szronu wewnątrz zamrożonych opakowań jest normalnym zjawiskiem i nie trzeba się nim przejmować.
Pyt. 6: Nieprzyjemne zapachy w chłodziarko-zamrażarce?		
W chłodziarko-zamrażarce czuć nieprzyjemne zapachy.	<ul style="list-style-type: none"> a. Produkty o intensywnym zapachu nie są szczelnie opakowane. b. Żywność jest nadpsuta. c. Należy wyczyścić wewnątrz chłodziarko-zamrażarki. 	<ul style="list-style-type: none"> a. Szczelnie owiń każdy produkt spożywczy o intensywnym zapachu. b. Znajdź i usuń zepsute jedzenie. c. Wyczyść wewnątrz chłodziarko-zamrażarki. Metody czyszczenia są opisane w punkcie „Czyszczenie chłodziarko-zamrażarki”.
Pyt. 7: Temperatura zewnętrznej obudowy chłodziarko-zamrażarki?		
Czasami zewnętrzna obudowa chłodziarko-zamrażarki wytwarza ciepło, szczególnie po zakupie urządzenia, przywiezieniu do domu i pierwszym podłączeniu.	To nie jest usterka, ale urządzenie zostało tak zaprojektowane, aby zapobiec skraplaniu się pary wodnej.	Jest to normalne zjawisko, nie ma powodu do obaw.



Zjawisko	Przyczyna	Rozwiązanie
Pyt.8: Jaki dźwięk wydaje chłodziarko-zamrażarka podczas normalnej pracy?		
Dźwięki który wydaje chłodziarko-zamrażarka, po włączeniu są stosunkowo głośne.	Powodem jest to, że ze względu na ilość zużywanej energii warunki eksploatacji chłodziarko-zamrażarki nie są jeszcze stabilne.	Po upływie pewnego czasu i ustabilizowaniu działania głośność tych dźwięków się zmniejszy.
Chłodziarko-zamrażarka „tyka” przy uruchamianiu i wyłączaniu.	Taki dźwięk jest słyszany w czasie normalnej pracy sprężarki.	Jest to normalne zjawisko, nie ma powodu do obaw.
Chłodziarko-zamrażarka wydaje podczas pracy dźwięki przypominające skrobienie.	Przyczyną takich dźwięków jest rozszerzanie i kurczenie się materiałów, z których są wykonane parownik i przewody rurowe.	Jest to normalne zjawisko, nie ma powodu do obaw.
Podczas pracy chłodziarko-zamrażarki słychać dźwięki przypominające łagodny powiew wiatru.	Włączony wentylator podczas użytkowania chłodziarko-zamrażarki.	Jest to normalne zjawisko, nie ma powodu do obaw.
Podczas pracy chłodziarko-zamrażarki słychać dźwięki przypominające przepływ wody.	Gdy czynnik chłodniczy przepływa przez parownik powstają dźwięki podobne do „płynącej wody”. Taki dźwięk powstaje w parowniku i ogólnie w sprężarce przy wyłączaniu agregatu. Przepływ czynnika chłodzącego powoduje ciągły lub przerywany dźwięk przypominający „pędzący” strumień.	Jest to normalne zjawisko, nie ma powodu do obaw.
Podczas pracy chłodziarko-zamrażarki słychać dźwięki przypominające wirowanie lub bulgotanie wody.	W czasie cyklu pracy odszranicza, woda która splywa na podgrzewane przewody wywołuje „syczące” i „bulgoczące” dźwięki, a po zakończeniu odszraniania można usłyszeć dźwięki przypominające delikatne „trzaski”, podczas gdy parownik może jednocześnie wydawać dźwięki przypominające gotowanie lub bulgotanie.	Jest to normalne zjawisko, nie ma powodu do obaw.
Podczas pracy chłodziarko-zamrażarki słychać dudniące dźwięki.	a. Podłoże nie jest równe lub chłodziarko-zamrażarka nie została stabilnie ustawiona. b. Jakaś część chłodziarko-zamrażarki styka się z przedmiotem zewnętrznym lub ścianą.	a. Ustaw chłodziarko-zamrażarkę w innym miejscu i wyreguluj jej położenie tak, aby była stabilna. b. Przesuń zewnętrzny przedmiot, który styka się z chłodziarko-zamrażarką lub odsuń chłodziarko-zamrażarkę na pewną odległość od przedmiotów, których dotyka.



Karta produktu (zgodnie z normą EU 1060/2010)

Model	HB26FSSAAA/HB26FGSAAA/HB26FSNAAA
Znak towarowy	Haier
Kategoria urządzenia	Chłodziarko-zamrażarka
Klasa efektywności energetycznej	A++
Roczne zużycie energii (kWh/rok) ¹⁾	435
Pojemność przechowywania netto (L) Chłodziarka	460
Pojemność przechowywania netto (L) Zamrażarka	225
Ustalona temperatura dla „pozostałych komór” >14°C	No
Frost free	Yes
Wzrost temperatury w czasie (h)	20
Zdolność mrożenia (kg/24h)	14
Klasa klimatyczna:	SN,N,ST,T
Poziom hałasu (dB(A))	40
Do zabudowy / Wolnostojąca	Wolnostojąca
Wydajność maszynki do lodu	

¹⁾ W oparciu o wyniki standardowych badań w przeciągu 24 godzin. Rzeczywiste zużycie energii zależy od sposobu użytkowania urządzenia i miejsca, w którym się znajduje.