

LAMAX

ELECTRONICS

T10



- EN** USER MANUAL
- DE** BENUTZERHANDBUCH
- CS** UŽIVATELSKÁ PŘÍRUČKA
- SK** POUŽÍVATEĽSKÁ PRÍRUČKA
- PL** INSTRUKCJA OBSŁUGI
- HU** FELHASZNÁLÓI KÉZIKÖNYV

LAMAX

ELECTRONICS

T10



EN

USER MANUAL

CONTENTS

1. PACKAGE CONTENTS.....	2
2. CAMERA INTRODUCTION / CONTROLS.....	3
3. BASIC SETTINGS AND FUNCTIONS	5
4. SETTING UP FOR THE FIRST TIME	5
5. PLACEMENT ON THE WINDSCREEN	6
6. SETTINGS MENU	6
7. SPEED CAMERA ALERT.....	9
8. WIFI APPLICATION	10
9. INSTALLING THE REAR CAMERA (OPTIONAL).....	11
10. UPDATING FIRMWARE	11
11. CONNECT WITH US	11
12. PARAMETERS	12

1 PACKAGE CONTENTS

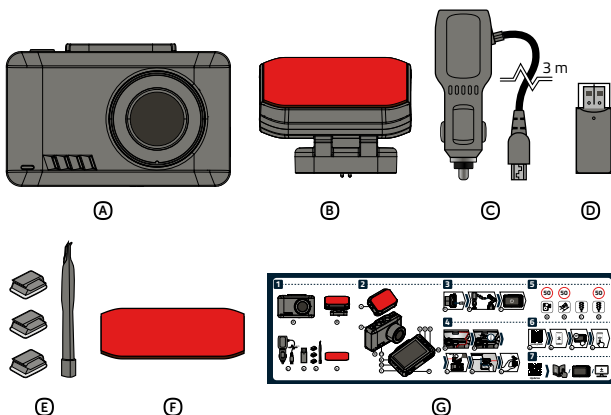

- A** LAMAX T10 dashcam
- B** Magnetic 3M mount with GPS
- C** Cigarette lighter adapter with extra USB port
- D** MicroSD card reader for transferring files to PC

- E** 3M cable clips (3x) + cable tool
- F** Replacement 3M adhesive pad for mount
- G** User manual

2 CAMERA INTRODUCTION / CONTROLS

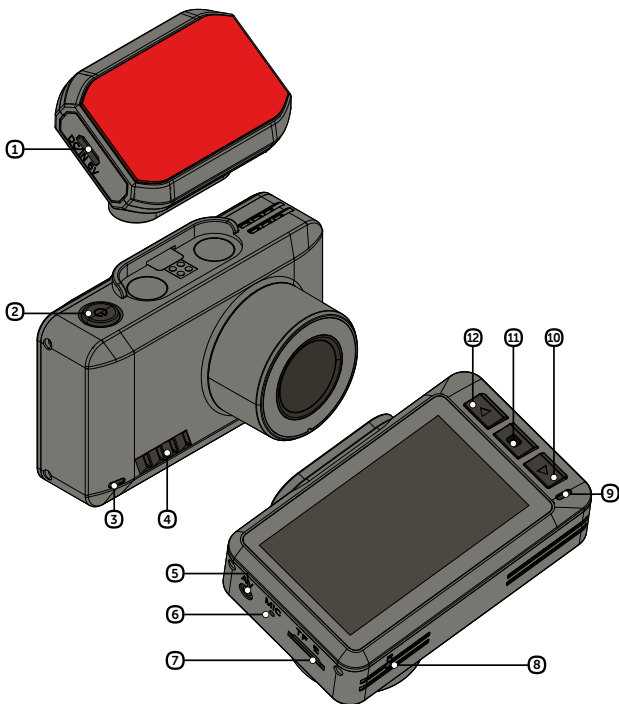

① Micro USB port for power supply

② POWER / OK button

③ Camera power LED (lit blue = camera on)

④ Speaker

⑤ AV port to connect rear camera (optional)

⑥ Microphone

⑦ Memory card slot

⑧ RESET button

⑨ Recording LED (flashing blue = recording, lit red = not recording)

⑩ DOWN button

⑪ MENU button

⑫ UP button

AT ALL TIMES

POWER / OK button	Hold	Camera On/Off
MENU button	Press	Open menu
MENU button	Hold	Switch between video / photo / gallery mode
UP button	Hold	Turn WiFi On/Off
RESET	Press with paperclip	Restart camera

VIDEO MODE

POWER / OK button	Press	Start/Stop recording
MENU button	Press	Protect recording from being overwritten
UP button	Press	Toggle between front/rear camera display
	Hold	WiFi On/Off
DOWN button	Press	Mute/Unmute audio recording
	Hold	Parking mode On/Off

PHOTO MODE

POWER / OK button	Press	Shutter
UP button	Hold	Zoom in
DOWN button	Hold	Zoom out























GALLERY MODE

POWER / OK button	Press	Start/Pause playback
UP button	Press	Browse files
		Change playback speed
DOWN button	Press	Browse files
		Change playback speed

MENU

POWER / OK button	Press	Confirm
MENU button	Press	Switch between menu mode / camera menu
		Close menu
UP button	Press	Navigate the menu
DOWN button	Press	Navigate the menu

3 BASIC SETTINGS AND FUNCTIONS

	Video mode		G-sensor sensitivity
	Photo mode		G-sensor off
	Gallery mode		Memory card detected
	Recording		Memory card missing
	Protected file		Dashcam plugged into power
	Parking mode activated		Battery status
	WDR on		GPS not available
	Set loop length		GPS is connecting
	Microphone on		GPS connected
	Microphone off		WiFi on
	White balance setting		WiFi turning on

4 SETTING UP FOR THE FIRST TIME

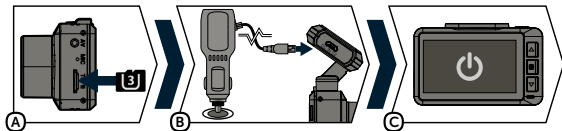

- (A)** Insert the microSD card into the camera as shown (card pins towards the display).
- Use SD cards from reputable manufacturers of Class U3 and higher with a capacity of up to 128 GB.
 - Remove the card only when the camera is off.
 - The first time you use the card, format it directly in the camera and repeat the formatting at least once a month to ensure proper camera operation.
- (B)** Plug the adapter into the cigarette lighter and with a USB cable, connect it to the camera mount.
- The camera is designed for use only when connected to a power supply.
- (C)** The dashcam turns on automatically and starts recording.
- For some vehicles, it is necessary to start the ignition first.

5 PLACEMENT ON THE WINDSCREEN

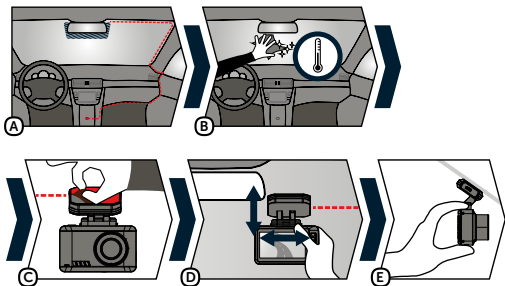

- (A) The ideal place to attach the dashcam is the space between the windscreen and the rearview mirror so that it does not obstruct the driver's view.
- (B) Make sure the glass at the point of attachment is clean and dry.
 - Ideal temperature for adhesion is 20°C – 40°C.
- (C) Remove the film from the 3M adhesive pad on the camera mount.
- (D) Before attaching to the glass, adjust the camera whilst switched on to make sure it has a good view.
- (E) Press the 3M adhesive pad onto the glass and hold for a while.

6 SETTINGS MENU

VIDEO SETTINGS

Speed Camera Alert	Allows the reporting of stationary speed cameras from the uploaded database.
Parking mode	If an impact is detected by the G-sensor, the camera automatically turns on and starts recording. After 30 seconds the recording will be saved, protected and the camera will turn off again. When parking mode is activated, the display is turned off so as not to attract attention. The sensitivity setting of the G-sensor is the same as when recording conventionally. Use the parking mode function with the power supply disconnected!
Audio recording	Allows you to mute or unmute the microphone when recording video. This can be done quickly by pressing the DOWN button.

Loop length	Sets the length of each individual recording. The camera records a 1-5 minute video in a loop. If the memory card becomes full, the dashcam will start overwriting the oldest recordings. The individual videos follow each other smoothly.
Resolution	Higher resolutions ensure better recording, but also larger file sizes. Higher FPS ensures smoother video.
G-sensor	Thanks to the G-sensor, the camera can detect an impact, for example in a traffic accident. As soon as the camera detects an impact, it immediately protects the shot currently being recorded against being overwritten.
WDR	Thanks to the WDR function, the dashcam captures the image better in a wide contrast ratio. This means the camera better handles situations where parts of the image are more or less illuminated. A typical example may be the contrast between light and shade or a road at night with the headlights of oncoming cars.
Exposure	Adjusts the camera exposure to optimize video brightness.
Date Stamp	Sets whether to display date on the video.
GPS Stamp	Sets whether to display GPS coordinates on the video.
Speed Stamp	Sets whether to display speed on the video.
Speed Units	Sets the speed unit in the camera.

GENERAL SETTINGS

WiFi	WiFi is used to connect the camera to the mobile application. In the app, you can edit some of the settings of your dashcam, control front and rear camera recording, and download videos to your smartphone.
Screensaver	Sets the screen to turn off automatically when you are not operating the camera. The time intervals are 1–5 minutes, or the screensaver can be switched off completely.
Auto Power Off	Allows you to set the dashcam to turn off automatically when idle after 1, 3, or 5 minutes.
System Sounds	Allows you to switch ON or OFF the key sound and the welcome tone.
Language	Sets the preferred language of the camera operating system.

Time / Date	Allows you to manually set the current date and time. The dashcam synchronizes the time and date automatically as soon as the GPS module in the camera holder is connected to the GPS signal.
Timezone	In this setting you can change the time zone.
Daylight Saving Time	When this function is turned on, the time automatically adjusts when daylight savings time begins or ends.
Format SD-Card	This feature deletes all photos and videos on the camera. Attention, this even includes protected files! We recommend formatting at least once a month.
Default Settings	Allows you to reset the camera settings to factory settings.
FW Version	Learn about the currently installed firmware version.



PHOTO SETTINGS

Resolution	Higher resolutions ensure better recording but larger file sizes.
Quality	Higher quality settings ensure better recording but larger file sizes.
Exposure	Adjusts the camera exposure to optimize photo brightness.
Date Stamp	Allows you to set the date to appear on the photo.

GALLERY OPTIONS

Delete	Allows you to delete one or all unprotected recordings in the camera.
Protect	Allows you to lock (protect) or unlock entries.
Slide Show	Automatic viewing of files at a set interval.

7 SPEED CAMERA ALERT

- › GPS status is indicated by an icon  in the lower left corner of the camera display.
- › When the GPS is connected to the satellites, the icon turns green .
- › The GPS module records speed, GPS coordinates and warns of fixed speed cameras and red light cameras.
- › The database contains more than 40,000 fixed speed cameras throughout Europe.

ICON DESCRIPTION

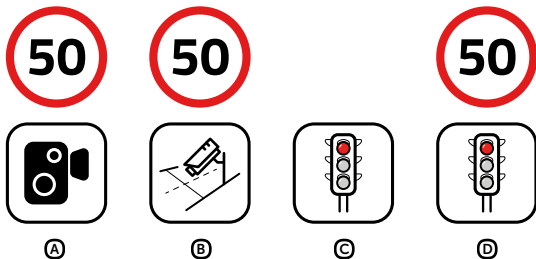

- (A) Speed camera
- (B) Average speed camera
- (C) Red light camera
- (D) Red light speed camera

AUDIBLE NOTIFICATIONS

- › Approaching speed camera – beep
- › At the speed camera / beginning of average speed measurement – ascending tone
- › End of average speed measurement – descending tone

8 WIFI APPLICATION

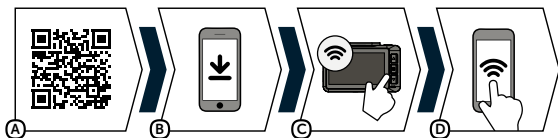

- A Scan the QR code or use the link:
<https://www.lamax-electronics.com/t10/app>
- B Install the application on your smartphone or tablet.
- C Turn on WiFi in the camera settings menu – the display will show the network name (SSID) and WiFi password (PWA2).
- D On your phone or tablet, connect to the WiFi network with the name of the camera, enter the password (the factory default is 12345678), start the application and connect to the camera.

APP CONTROLS

- E Memory card status
- F Battery status
- G Audio recording on / off
- H Take photo
- I Recording time
- J Live video preview
- K Recording on / off
- L VIDEO mode
- M PHOTO mode
- N Files in camera
- O Enter camera settings
- P Resolution settings + remaining time until SD card is full

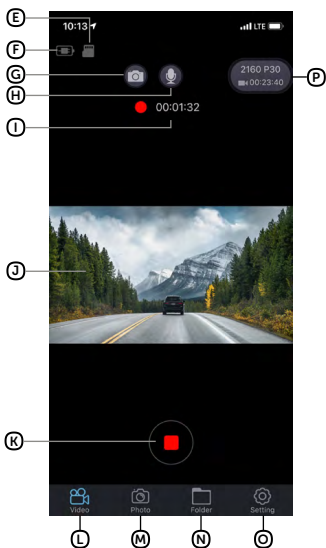

9 INSTALLING THE REAR CAMERA (OPTIONAL)

- 1) The ideal location for the rear camera is the upper center part of the rear window.
- 2) Make sure that the glass is clean and dry at the attachment point.
- 3) Remove the film from 3M adhesive pad on the camera holder.
- 4) Before attaching it to the glass, point the camera to capture best view.
- 5) Press the 3M adhesive pad onto the glass and hold it for a while.
- 6) Connect the rear camera to the switched off front camera with the connecting cable.
The cable can be easily hidden in the interior under the roof upholstery. Guide it sideways to the passenger side and gradually push the cable under the upholstery using the tool.

10 UPDATING FIRMWARE

The latest camera firmware can be found in the „Downloads“ section of the product website: <https://www.lamax-electronics.com/t10>

UPDATE PROCEDURE

- 1) Prepare a microSD by formatting it on a PC / Mac.
- 2) Download and open the .zip file containing the “.bin“ files. Do not change the files' names.
- 3) Copy the “.bin“ files to the formatted microSD card.
- 4) Insert the microSD card into the switched-off camera. Plug the dashcam into the power supply and making sure the dashcam is powered throughout the update process. The update should begin automatically on start-up.
- 5) Wait for the update to complete. Then format the memory card in the camera itself.

11 CONNECT WITH US



Find complete instructions and current firmware and speed camera databases at:

<https://www.lamax-electronics.com/t10>



Do not forget to register your product on our website:

<https://www.lamax-electronics.com/productupdate>

We will let you know as soon as we update the firmware or speed camera database! By registering, you also get access to the latest news and discount promotions!

12 PARAMETERS

Front camera video resolution:	4K (3840×2160) @ 30FPS (interpolated) 2.5K (2560×1440) @ 30FPS (max. resolution when rear camera is connected) FullHD (1920×1080) @ 60FPS FullHD (1920×1080) @ 30FPS
Field of view:	170°
Screen size:	2,45" IPS
Memory:	MicroSDHC/SDXC up to 128 GB
Video format:	MOV, H.265/H.264 compression
Photo format:	JPG
Photo resolution:	Up to 16 Mpx
Connectivity:	WiFi, MicroUSB
Power supply:	Built-in battery
Holder:	Magnetic 3M adhesive pad
Menu languages:	English, German, Czech, Slovak, Polish, Hungarian
Dimensions:	47×74×39 mm
Features:	GPS with the speed camera alerts (can be switched off), Wi-Fi with app, parking mode, WDR, turn video watermarks on/off (time and date, speed and coordinates), file protection (on impact/button), auto start recording, G-sensor with sensitivity adjustment, loop recording, exposure settings, screensaver, key sounds that can be switched off, photo mode

REAR CAMERA SPECIFICATIONS (OPTIONAL)

Rear camera resolution:	FullHD (1920×1080) @ 30FPS
Connecting cable length:	6 meters

Note, when the rear camera is connected, the maximum resolution of the front camera is 2.5K (2560×1440) @ 30FPS.

Specifications may change due to replacement of any part of the device or software updates.

MANUFACTURER:

elem6 s.r.o., Braškovská 308/158, 161 00 Prague 6

<https://www.lamax-electronics.com>

Subject to printing errors and changes to the manual.



LAMAX

ELECTRONICS

T10



DE

BENUTZERHANDBUCH

INHALT

1. LIEFERUMFANG.....	2
2. EINFÜHRUNG IN DIE KAMERA / BEDIENUNG.....	3
3. ERLÄUTERUNG DER SYMBOLE.....	5
4. ERSTINBETRIEBNAHME.....	5
5. BEFESTIGUNG AN DER SCHEIBE.....	6
6. EINSTELLEN DER AUTOKAMERA.....	6
7. RADARWARNUNG.....	9
8. WIFI APP.....	10
9. INSTALLATION DER RÜCKKAMERA (OPTIONAL).....	11
10. AKTUALISIERUNG DER FIRMWARE.....	11
11. KONTAKTIEREN SIE UNS.....	11
12. PARAMETER DER AUTOKAMERA.....	12

1 LIEFERUMFANG

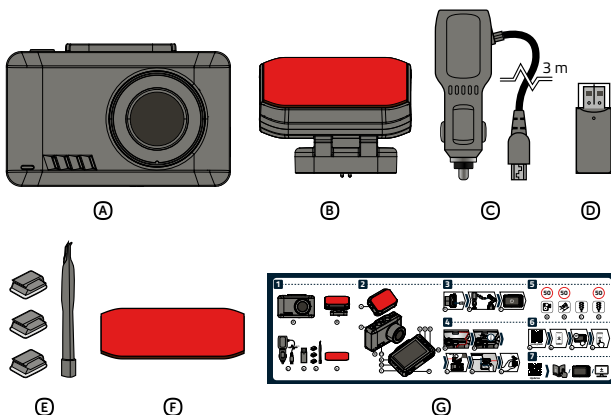

- A** Autokamera LAMAX T10
- B** 3M Magnethalterung mit GPS
- C** Adapter für Auto-Zigarettenzünder mit zusätzlichem USB-Anschluss
- D** MicroSD-Kartenleser zur Übertragung von Dateien in PC
- E** 3M Halterung für Kabelbefestigung (3x) + Werkzeug für Kabel
- F** 3M-Ersatzaufkleber für Halterung
- G** Benutzerhandbuch

2 EINFÜHRUNG IN DIE KAMERA / BEDIENUNG

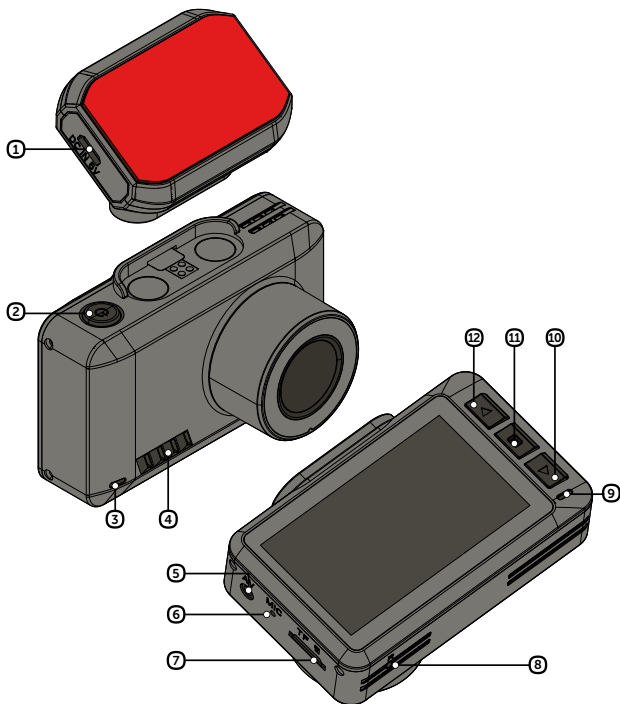

① Micro USB Port für Stromversorgung

② POWER / OK-Taste

③ LED-Anzeige Kamera EIN (leuchtet blau = Kamera ist eingeschaltet)

④ Lautsprecher

⑤ AV Port zum Anschluss der Rückkamera (optional)

⑥ Mikrofon

⑦ Speicherkarteneinschub

⑧ RESET-Taste

⑨ LED-Anzeige Videoaufnahme (blinkt blau = Aufnahme, leuchtet rot = keine Aufnahme)

⑩ DOWN-Taste

⑪ MENU-Taste

⑫ UP-Taste

JEDERZEIT

POWER- / OK-Taste	Gedrückt halten	Kamera ein-/ausschalten
MENU-Taste	Drücken	Menü öffnen
MENU-Taste	Gedrückt halten	Video- / Foto- / Galerie-Modus wechseln
UP-Taste	Gedrückt halten	WiFi ein-/ausschalten
RESET	Drücken mit Büroklammer	Kamera neu starten

VIDEO-MODUS

POWER- / OK-Taste	Drücken	Aufnahme starten/beenden
MENU-Taste	Drücken	Aufzeichnung vor Überschreiben schützen
UP-Taste	Drücken	Anzeige der Front-/Rückkamera wechseln
	Gedrückt halten	WiFi ein-/ausschalten
DOWN-Taste	Drücken	Tonaufnahme ein-/ausschalten
	Gedrückt halten	Parkmodus ein-/ausschalten

FOTO-MODUS

POWER- / OK-Taste	Drücken	Fotografieren
UP-Taste	Gedrückt halten	Aufnahme heranzoomen
DOWN-Taste	Gedrückt halten	Aufnahme herauszoomen























GALERIE-MODUS

POWER- / OK-Taste	Drücken	Wiedergabe starten/abbrechen
UP-Taste	Drücken	Dateien durchsuchen Wiedergabegeschwindigkeit ändern
DOWN-Taste	Drücken	Dateien durchsuchen Wiedergabegeschwindigkeit ändern

MENÜ

POWER- / OK-Taste	Drücken	Bestätigen
MENU-Taste	Drücken	Modus-/Kamera-Menü wechseln Menü schließen
UP-Taste	Drücken	Sich im Menü bewegen
DOWN-Taste	Drücken	Sich im Menü bewegen

3 ERLÄUTERUNG DER SYMBOLE

	Video-Modus		G-Sensor-Empfindlichkeit
	Foto-Modus		G-Sensor AUS
	Galerie-Modus		Speicherkarte erkannt
	Aufnahme		Speicherkarte fehlt
	Geschützte Aufzeichnung		Autokamera wird geladen
	Parkmodus aktiviert		Batteriestand
	WDR EIN		GPS nicht verfügbar
	Einstellung der Loop-Länge		Herstellung der GPS-Verbindung
	Mikrofon EIN		GPS-Verbindung hergestellt
	Mikrofon AUS		WiFi eingeschaltet
	Weißabgleich-Einstellung		WiFi einschalten

4 ERSTINBETRIEBNAHME

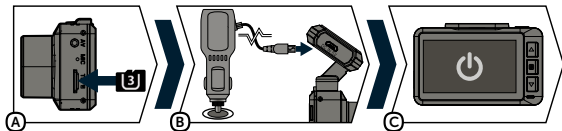

- A**) Die microSD-Karte entsprechend der Abbildung (mit Kontakten in Richtung Display) einsetzen.
- Karten von renommierten Herstellern der Klasse U3 und höher mit einer Kapazität bis 128 GB verwenden.
 - Die Karte nur bei ausgeschalteter Kamera entfernen.
 - Die Karte beim Erstgebrauch direkt in der Kamera formatieren und die Formatierung mindestens einmal im Monat wiederholen, um die richtige Funktion der Karte sicherzustellen.
- B**) Den Adapter in den Auto-Zigarettenzähler stecken und über USB-Kabel mit der Kamera-Halterung verbinden.
- Die Kamera ist nur nach dem Anschließen an Stromversorgung für den Betrieb bestimmt.

- Ⓒ Die Kamera schaltet sich automatisch ein und startet die Aufnahme,
 - Bei einigen Fahrzeugen muss zuerst der Schlüssel im Zündschloss gedreht werden.

5 BEFESTIGUNG AN DER SCHEIBE

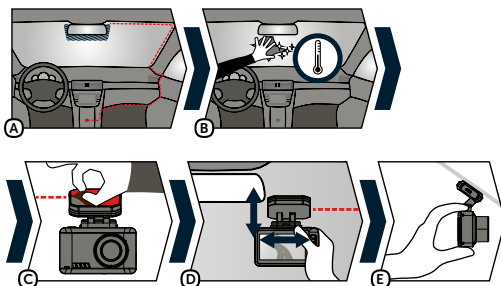

- Ⓐ Ein idealer Ort für die Befestigung der Autokamera ist der Bereich zwischen der Windschutzscheibe und dem Rückspiegel, sodass sie die Sicht des Fahrers nicht behindert.
- Ⓑ Stellen Sie sicher, dass die Scheibe im Befestigungsbereich sauber und trocken ist.
 - Eine ideale Temperatur zum Kleben ist 20°C – 40°C.
- Ⓒ Entfernen Sie die Folie vom 3M-Aufkleber an der Kamera-Halterung.
- Ⓓ Vor dem Aufkleben auf die Scheibe richten Sie die eingeschaltete Kamera so aus, dass sie richtige Sicht hat.
- Ⓔ Drücken Sie den 3M-Aufkleber gegen die Scheibe und halten Sie ihn einen Augenblick.

6 EINSTELLEN DER AUTOKAMERA

VIDEOTEILSTELLUNGEN

Radarwarnung	Ermöglicht die Meldung von statischen Radaren aus einer aufgespielten Datenbank.
Parkmodus	Bei jedem vom G-Sensor erkannten Aufprall schaltet sich die Kamera automatisch ein und beginnt mit der Aufnahme. Nach 30 Sekunden wird die Aufnahme gespeichert, gesperrt und die Kamera wieder ausgeschaltet. Wenn der Parkmodus aktiviert ist, schaltet die Kamera das Display aus, damit er nicht auffällt. Die Einstellung der Empfindlichkeit des G-Sensors entspricht der Einstellung der Empfindlichkeit der klassischen Aufnahme. Verwenden Sie die Funktion Parkmodus, wenn die Stromversorgung unterbrochen ist!

Audioaufnahme	Ermöglicht das Aus- oder Einschalten des Mikrofons beim Aufnehmen eines Videos. Diese Funktion bietet auch die Möglichkeit der Schnellwahl durch Drücken der DOWN-Taste.
Länge der Zeitschleife	Hier wird die Länge der einzelnen Aufzeichnungen eingestellt. Die Kamera nimmt 1-5-minütige Videos in einer Schleife auf. Wenn die Speicherkarte voll ist, überschreibt die Kamera die ältesten Aufzeichnungen. Die einzelnen Videos folgen kontinuierlich aufeinander.
Auflösung	Höhere Auflösung sorgt für eine bessere Aufnahme, aber auch für größere Dateien. Höherer FPS-Wert sorgt für ein flüssiges Video.
G-Sensor	Dank dem G-Sensor kann die Kamera einen Aufprall wie z.B. bei einem Verkehrsunfall erkennen. Sobald die Kamera einen Aufprall erkennt, sichert sie die aktuell aufgezeichnete Aufnahme sofort gegen Überschreiben.
WDR	Dank der WDR-Funktion nimmt die Autokamera Bilder in einem breiten Kontrastverhältnis besser auf. Die Kamera bewältigt somit besser Situationen, in denen ein Teil des Bildes mehr und ein Teil weniger beleuchtet ist. Ein typischer Fall kann ein Licht-/Schatten-Kontrast oder eine Nachtstraße mit dem Gegenlicht entgegenkommender Autos sein.
Belichtung	Ermöglicht die Anpassung der Belichtung der Kamera für die Optimierung der Schärfe des Videos.
Datum anzeigen	Ermöglicht die Einstellung des Wasserzeichens für das Datum, das im Video angezeigt werden soll.
GPS anzeigen	Ermöglicht die Einstellung des Wasserzeichens für die GPS-Daten, das im Video angezeigt werden soll.
Geschwindigkeit anzeigen	Ermöglicht die Einstellung des Wasserzeichens für die Geschwindigkeit, das im Video angezeigt werden soll.
Geschwindigkeitseinheiten	Ermöglicht die Einheiten der Geschwindigkeit in der Autokamera einzustellen.

ALLGEMEINE EINSTELLUNGEN

WiFi	Wird verwendet, um die Kamera mit der mobilen Anwendung zu verbinden. In der App können Sie einige Einstellungen Ihrer Kamera bearbeiten, die Aufzeichnung der vorderen und hinteren Kameras steuern und Videos auf Ihr Mobiltelefon herunterladen.
-------------	---

Bildschirm-schoner	Legt fest, dass das Display automatisch ausgeschaltet wird, wenn Sie die Kamera nicht bedienen. Die Zeitintervalle betragen 1–5 Minuten oder der Bildschirmschoner kann vollständig ausgeschaltet werden.
Automatische Abschaltung	Ermöglicht die Einstellung der automatischen Abschaltung der Autokamera bei Inaktivität nach 1, 3 oder 5 Minuten.
Systemtöne	Ermöglicht das Ein- bzw. Ausschalten des Tastentons und des Begrüßungstons
Sprache	Einstellen der bevorzugten Kamerasprache.
Uhrzeit / Datum	Ermöglicht das manuelle Einstellen des aktuellen Datums und der aktuellen Uhrzeit. Die Autokamera synchronisiert Uhrzeit und Datum automatisch, sobald das GPS-Modul im Kamerahalter mit dem GPS-Signal verbunden ist.
Zeitzone	In dieser Einstellung können Sie die Zeitzone ändern.
Sommerzeit	Beim Einschalten dieser Funktion wird die Uhrzeit beim Wechsel zur Sommerzeit und umgekehrt automatisch geändert.
SD-Karte formatieren	Diese Funktion löscht alle Fotos und Videos auf der Kamera. Achtung, auch geschützte! Wir empfehlen, die Formatierung mindestens einmal im Monat durchzuführen.
Standardeinstellung	Ermöglicht das Zurücksetzen der Kameraeinstellungen auf die Werkseinstellungen.
Firmware-Version	Hier erhalten Sie Informationen zur aktuell installierten Firmware-Version.

FOTOEINSTELLUNGEN



Auflösung	Höhere Auflösung sorgt für eine bessere Aufnahme, aber auch für größere Dateien.
Qualität	Höhere Einstellung der Qualität sorgt für eine bessere Aufnahme, aber auch für größere Dateien.
Belichtung	Ermöglicht die Anpassung der Belichtung der Kamera für die Optimierung der Schärfe des Fotos.
Datum anzeigen	Hiermit können Sie das Anzeigen des Aufnahmedatums auf dem Foto einstellen.

GALERIEOPTIONEN

Löschen	Ermöglicht das Löschen einer oder aller ungeschützten Aufzeichnungen in der Kamera.
----------------	---

Sperren	Ermöglicht das Sperren (Schützen) oder Entsperren von Aufzeichnungen.
Präsentation	Automatische Anzeige von Aufzeichnungen in einem festgelegten Intervall.

7 RADARWARNUNG

- › Der GPS-Status wird durch die Ikone  in der unteren linken Ecke des Kameradisplays angezeigt.
- › Nach der GPS-Verbindung mit Satelliten wird die Ikone grün .
- › Das GPS-Modul erfasst die Geschwindigkeit, die GPS-Koordinaten und weist auf stationäre Geschwindigkeitsradare und auf das Überfahren der roten Ampel hin.
- › Die Datenbank enthält mehr als 40 Tausend stationäre Radare europaweit.

BESCHREIBUNG DER IKONEN

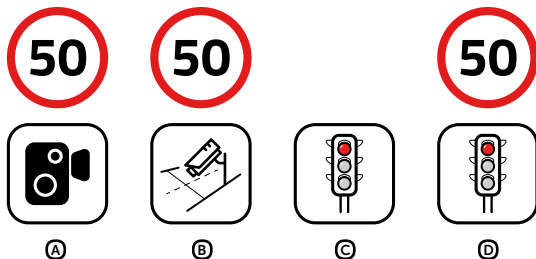

- (A) Geschwindigkeitsmessung
- (B) Abschnittsmessung
- (C) Messung Überfahren der roten Ampel
- (D) Messung Überfahren der roten Ampel und Geschwindigkeit

AKUSTISCHE ANZEIGE

- › Radarfalle in der Nähe – piepen
- › Ort der Radarfalle / Beginn der Abschnittsmessung – aufsteigender Ton
- › Ende der Abschnittsmessung – absteigender Ton

8 WIFI APP

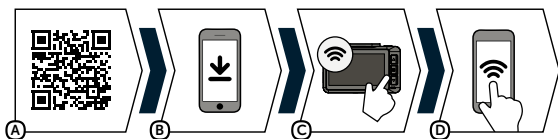

- A) Scannen Sie den QR-Code oder verwenden Sie den Link:
<https://www.lamax-electronics.com/t10/app>
- B) Installieren Sie die App in Ihrem Smartphone oder Tablet.
- C) Schalten Sie WiFi in der Kamera im Menü Einstellungen ein – auf dem Display werden der Netzwerkname (SSID) und das Passwort für WiFi (PWA2) angezeigt.
- D) Stellen Sie im Telefon/Tablet Verbindung mit dem WiFi-Netzwerk mit dem Namen der Kamera her, geben Sie das Passwort (werkseitig 12345678) ein, starten sie die App und stellen Sie die Verbindung mit der Kamera her.

APP-STEUERUNGEN

- E) Status der Speicherkarte
- F) Batteriestand
- G) Tonaufnahme ein-/ausschalten
- H) Foto aufnehmen
- I) Aufnahmezeit
- J) Live Videoansicht
- K) Videoaufnahme ein-/ausschalten
- L) VIDEO-Modus
- M) FOTO-Modus
- N) Dateien in der Kamera
- O) Zugriff auf Kamera-Einstellungen
- P) Einstellung der Auflösung + verbleibende Zeit bis die SD-Karte voll ist

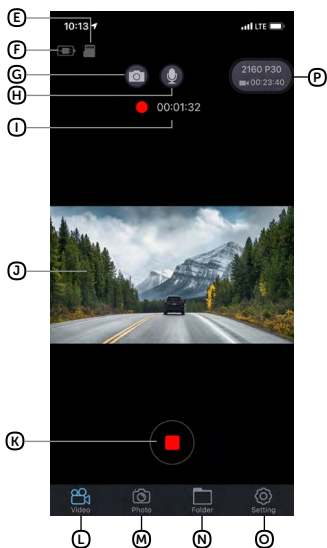

9 INSTALLATION DER RÜCKKAMERA (OPTIONAL)

- 1) Der ideale Ort für die Rückkamera ist die Mitte des oberen Bereichs der Heckscheibe.
- 2) Achten Sie darauf, dass das Glas an der Befestigungsstelle sauber und trocken ist.
- 3) Nehmen Sie die Folie von den 3M Klebepads auf der Magnethalterung der Kamera.
- 4) Vor dem Bekleben des Glases richten Sie die angeschaltete Autokamera so aus, dass sie die richtige Sicht hat.
- 5) Drücken Sie die 3M Klebepads auf das Glas und drücken Sie sie eine Weile an.
- 6) Verbinden Sie die Rückkamera mit der ausgeschalteten Frontkamera über ein Verbindungskabel, das Sie problemlos im Fahrzeuginnenraum unter der Deckenpolsterung verstecken können. Führen Sie es seitlich zur Beifahrerseite und führen Sie das Kabel mit dem entsprechenden Werkzeug allmählich unter die Polsterung ein.

10 AKTUALISIERUNG DER FIRMWARE

Die neueste Kamera-Firmware finden Sie immer im Bereich „Herunterladen“ auf der Internetseite des Produkts: <https://www.lamax-electronics.com/t10>

SO AKTUALISIEREN SIE

- 1) Bereiten Sie eine microSD-Karte vor und formatieren Sie sie auf einem PC / Mac.
- 2) Laden Sie die ZIP-Datei mit der Dateien „.bin“ herunter und öffnen Sie sie. Ändern Sie den Dateinamen nicht.
- 3) Kopieren Sie die „.bin“ Dateien auf die formatierte microSD-Karte.
- 4) Setzen Sie die microSD-Karte in die ausgeschaltete Kamera ein. Schließen Sie die Autokamera an die Strom-versorgung an und stellen Sie sicher, dass die Autokamera während der Aktualisierung mit Strom versorgt wird. Die Aktualisierung sollte beim Start automatisch gestartet werden.
- 5) Warten Sie, bis die Aktualisierung abgeschlossen ist. Formatieren Sie dann die Speicherkarte in der Kamera.

11 KONTAKTIEREN SIE UNS



Unter der Adresse <https://www.lamax-electronics.com/t10> finden Sie die komplette Anleitung und aktuelle Radar-Datenbank sowie Firmware.



Vergessen Sie nicht Ihr Produkt auf unserer Webseite: <https://www.lamax-electronics.com/productupdate> zu registrieren.

Sobald wir die Firmware oder die Radar-Datenbank aktualisiert haben, werden Sie sofort benachrichtigt! Durch die Registrierung erhalten Sie gleichzeitig den Zugriff auf Neuheiten und wir informieren Sie über unsere Rabattaktionen!

12 PARAMETER DER AUTOKAMERA

Auflösung der vorderen Kamera:	4K (3840×2160) @ 30FPS (interpoliert) 2.5K (2560×1440) @ 30FPS (max. Auflösung bei angeschlossener rückwärtiger Kamera) FullHD (1920×1080) @ 60FPS FullHD (1920×1080) @ 30FPS
Aufnahmewinkel:	170°
Bildschirmgröße:	2,45" IPS
Speicher:	MicroSDHC/SDXC bis 128 GB
Videoformat:	MOV, Kompression H.265/H.264
Fotoformat:	JPG
Fotoauflösung:	bis 16 Mpx
Konnektivität:	WiFi, MicroUSB
Stromversorgung:	Eingebaute Batterie
Halterung:	Magnethalterung mit 3M Aufkleber
Menüsprachen:	Englisch, Deutsch, Tschechisch, Slowakisch, Polnisch, Ungarisch
Abmessungen:	47×74×39 mm
Funktionen:	GPS mit Radarwarnung (kann ausgeschaltet werden), WiFi mit Applikation, Parkmodus, WDR, ein/aus des Wasserzeichens in der Aufnahme (Uhrzeit, Datum, Geschwindigkeit und Koordinaten), Schreibschutz (bei einem Unfall/mit Taste), automatische Aufnahme, G-Sensor mit Einstellung der Sensibilität, Aufnahmeschleife, Einstellung der Exposition, Bildschirmschoner, Tastenton abschaltbar, Fotomodus

PARAMETER DER RÜCKKAMERA (OPTIONAL)

Auflösung der Rückkamera:	FullHD (1920×1080) @ 30FPS
Länge des Verbindungskabels:	6 Meter

Beachten Sie, dass beim Anschließen der Rückkamera die maximale Auflösung der Frontkamera 2.5K (2560×1440) @ 30FPS beträgt.

Die Spezifikationen können sich bei Änderung einiger Teile oder bei Software-Updates ändern.

HERSTELLER:

elem6 s.r.o., Braškovská 308/158, 161 00 Praha 6

<https://www.lamax-electronics.com>

Druckfehler und Änderungen im Handbuch vorbehalten.



LAMAX

ELECTRONICS

T10



CS

UŽIVATELSKÁ PŘÍRUČKA

OBSAH

1. OBSAH BALENÍ.....	2
2. SEZNÁMENÍ S KAMEROU / OVLÁDÁNÍ.....	3
3. VYSVĚTLIVKY K IKONÁM	5
4. PRVNÍ SPUŠTĚNÍ.....	5
5. UMÍSTĚNÍ NA SKLO	6
6. NASTAVENÍ AUTOKAMERY	6
7. HLÁŠENÍ RADARŮ.....	9
8. WIFI APLIKACE	10
9. INSTALACE ZADNÍ KAMERY (DOPLŇKOVĚ).....	11
10. AKTUALIZACE FIRMWARE.....	11
11. SPOJTE SE S NÁMI.....	11
12. PARAMETRY AUTOKAMERY	12

1 OBSAH BALENÍ

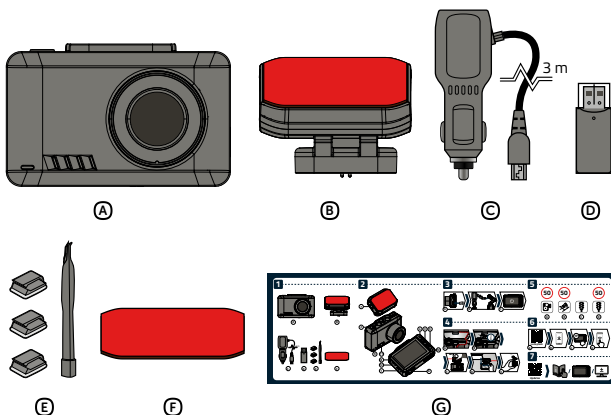

- A** Autokamera LAMAX T10
- B** Magnetický 3M držák s GPS
- C** Adaptér do autozapalovače s extra USB portem
- D** Čtečka microSD karet k přenosu souborů do PC

- E** 3M držák pro uchycení kabelu (3x) + nástroj na kabely
- F** Náhradní 3M nálepka na držák
- G** Uživatelská příručka

2 SEZNÁMENÍ S KAMEROU / OVLÁDÁNÍ

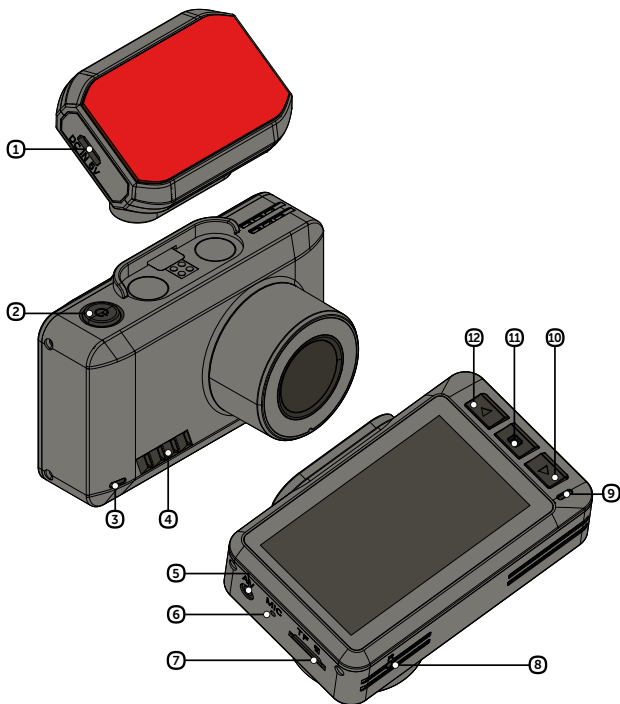

- | | |
|--|--|
| ① MicroUSB port pro napájení | ⑦ Slot pro paměťovou kartu |
| ② Tlačítko POWER / OK | ⑧ Tlačítko RESET |
| ③ LED indikátor zapnutí kamery (svítí modře = kamera je zapnutá) | ⑨ LED indikátor nahrávání (bliká modře = nahrává, svítí červeně = nenahrává) |
| ④ Reproduktor | ⑩ Tlačítko DOLU |
| ⑤ AV port pro připojení zadní kamery (doplňkově) | ⑪ Tlačítko MENU |
| ⑥ Mikrofon | ⑫ Tlačítko NAHORU |

KDYKOLIV

Tlačítko POWER / OK	Přidržení	Zapnout / Vypnout kameru
Tlačítko MENU	Stisknutí	Otevřít menu
Tlačítko MENU	Přidržení	Přepnout režim video / foto / galerie
Tlačítko NAHORU	Přidržení	Zapnout / Vypnout WiFi
RESET	Stisknutí sponkou	Restartovat kameru

REŽIM VIDEO

Tlačítko POWER / OK	Stisknutí	Spustit / Ukončit nahrávání
Tlačítko MENU	Stisknutí	Ochránit záznam proti přepsání
Tlačítko NAHORU	Stisknutí	Přepnout zobrazení přední / zadní kamery
	Přidržení	Zapnout / Vypnout WiFi
Tlačítko DOLU	Stisknutí	Vypnout / Zapnout nahrávání zvuku
	Přidržení	Zapnout / Vypnout parkovací režim

REŽIM FOTO

Tlačítko POWER / OK	Stisknutí	Vyfotit
Tlačítko NAHORU	Přidržení	Přiblížit záběr
Tlačítko DOLU	Přidržení	Oddálit záběr





















REŽIM GALERIE

Tlačítko POWER / OK	Stisknutí	Spustit / Přerušit přehrávání
Tlačítko NAHORU	Stisknutí	Procházení souborů Změna rychlosti přehrávání
Tlačítko DOLU	Stisknutí	Procházení souborů Změna rychlosti přehrávání

MENU

Tlačítko POWER / OK	Stisknutí	Potvrdit
Tlačítko MENU	Stisknutí	Přepnout menu režimu / menu kamery Zavřít menu
Tlačítko NAHORU	Stisknutí	Pohyb v menu
Tlačítko DOLU	Stisknutí	Pohyb v menu

3 VYSVĚTLIVKY K IKONÁM

	Režim Video		Citlivost G-senzoru
	Režim Foto		G-senzor vypnutý
	Režim Galerie		Paměťová karta detekována
	Nahrávání		Chybějící paměťová karta
	Chráněný záběr		Autokamera v napájení
	Parkovací mód aktivovaný		Stav baterie
	WDR zapnuto		GPS není dostupné
	Nastavení délky smyčky		GPS se připojuje
	Mikrofon zapnutý		GPS připojeno
	Mikrofon vypnutý		WiFi zapnuta
	Nastavení vyvážení bílé		Zapínání WiFi

4 PRVNÍ SPUŠTĚNÍ

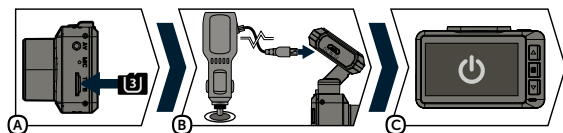

- A** Vložte microSD kartu do kamery dle obrázku (konektory karty směrem k displeji).
- Používejte značkové karty renomovaných výrobců třídy U3 a vyšší s kapacitou až 128 GB.
 - Kartu vyjímajte pouze při vypnuté kameře.
 - Kartu při prvním použití zformátujte přímo v kameře a alespoň jednou za měsíc formátování opakujte pro zajištění správného fungování kamery.
- B** Zapojte adaptér do autozapalovače a pomocí USB kabelu jej propojte s držákem kamery.
- Kamera je určena k provozu pouze při připojení k napájení.
- C** Kamera se automaticky zapne a začne nahrávat.
- U některých vozidel je nejprve nutné otočit klíčem v zapalování.

5 UMÍSTĚNÍ NA SKLO

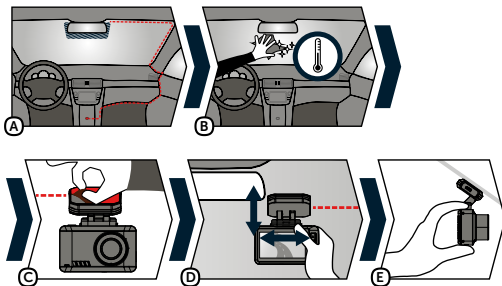

- A Ideálním místem pro připevnění autokamery je prostor mezi čelním sklem a zpětným zrcátkem tak, aby nepřekážela řidiči ve výhledu.
- B Ujistěte se, že sklo je v místě uchycení čisté a suché.
 - Ideální teplota pro lepení je 20°C – 40°C.
- C Sundejte folii z 3M nálepky na držáku kamery.
- D Před přilepením na sklo nasměrujte zapnutou kameru tak, aby měla správný výhled.
- E Přitlačte 3M nálepku na sklo a chvíli držte.

6 NASTAVENÍ AUTOKAMERY

NASTAVENÍ VIDEOA

Hlášení radarů Umožňuje hlášení statických radarů z nahrané databáze.

Parkovací mód Při jakémkoliv nárazu, který zaregistruje g-senzor, se kamera automaticky zapne a spustí nahrávání. Po 30 vteřinách záznam uloží, uzamkne a kamera se opět vypne. Kamera při aktivaci parkovacího režimu nechá vypnutý displej, aby nepoutala pozornost. Nastavení citlivosti g-senzoru je společně s nastavením citlivosti při klasickém záznamu.
Funkci Parkovací mód používejte při odpojeném napájení!

Nahrávání zvuku Umožňuje vypnout či zapnout mikrofon při nahrávání videa. Tato funkce má i možnost rychlé volby stisknutím tlačítka DOLŮ.

Délka smyčky	Zde se nastavuje délka jednotlivých záznamů. Kamera natáčí do smyčky videa o délce 1-5 minut. V případě, že se zaplní paměťová karta, kamera začne přepisovat nejstarší záznamy. Jednotlivá videa na sebe plynule navazují.
Rozlišení	Vyšší rozlišení zajistí kvalitnější záznam, ale zároveň větší velikost souborů. Vyšší FPS zajistí plynulejší video.
G-senzor	Díky g-senzoru dokáže kamera zaznamenat náraz například při dopravní nehodě. Jakmile kamera náraz zaznamená, okamžitě zabezpečí aktuálně natáčený záznam proti přepsání.
WDR	Díky funkci WDR autokamera lépe snímá obraz v širokém kontrastním poměru. Kamera se tak vypořádá lépe se situacemi, kde je část obrazu více a část méně osvětlená. Typickým případem může být kontrast světlo/stín nebo noční silnice s protisvětlem protijedoucích aut.
Expozice	Umožňuje upravit expozici kamery pro optimalizaci jasu videa.
Datum ve videu	Umožňuje nastavit zobrazení vodoznaku data ve videu.
GPS ve videu	Umožňuje nastavit zobrazení vodoznaku GPS souřadnic ve videu.
Rychlost ve videu	Umožňuje nastavit zobrazení vodoznaku rychlosti ve videu.
Jednotky rychlosti	Umožňuje nastavit jednotky rychlosti v autokameře.

OBEČNÁ NASTAVENÍ

WiFi	Slouží k připojení k mobilní aplikaci. V aplikaci můžete upravovat některá nastavení autokamery, ovládat nahrávání přední i zadní kamery a stahovat videa do svého mobilního telefonu.
Spořič displeje	Nastavuje automatické vypnutí displeje v době, kdy kameru neovládáte. Časové intervaly jsou 1–5 minut, případně je možné spořič displeje úplně vypnout.
Automatické vypnutí	Umožňuje nastavit automatické vypnutí autokamery při nečinnosti po 1, 3 nebo 5 minutách.
Systémové zvuky	Umožňuje zapnout, resp. vypnout zvuk tlačítek a uvítacího tónu.
Jazyk	Nastavení preferovaného jazyka kamery.

Čas / Datum	Umožňuje manuální nastavení aktuálního data a času. Autokamera čas a datum synchronizuje automaticky, jakmile se GPS modul v držáku kamery připojí k signálu GPS.
Časové pásmo	V tomto nastavení můžete změnit časové pásmo.
Letní čas	Při zapnutí této funkce se čas automaticky upraví při přechodu na letní čas a naopak.
Formátovat kartu	Tato funkce odstraní všechny fotky i videa na kameře. Pozor, i včetně chráněných! Formátování doporučujeme provádět alespoň jednou měsíčně.
Tovární nastavení	Umožňuje přepnout nastavení kamery do továrního nastavení.
Verze FW	Zde získáte informace o aktuálně nainstalované verzi Firmwaru.



NASTAVENÍ FOTO

Rozlišení	Vyšší rozlišení zajistí kvalitnější záznam, ale zároveň větší velikost souborů.
Kvalita	Vyšší nastavení kvality zajistí kvalitnější záznam, ale zároveň větší velikost souborů.
Expozice	Umožňuje upravit expozici kamery pro optimalizaci jasu fotky.
Vodoznak data	Umožňuje nastavit zobrazení vodoznaku data na fotografii.

VOLBY GALERIE

Smazat	Umožňuje odstranění jednoho či všech nechráněných záznamů v kameře.
Uzamknout	Umožňuje uzamknout (chránit) či odemknout záznamy.
Prezentace	Automatické prohlížení záznamů v nastaveném intervalu.

7 HLÁŠENÍ RADARŮ

- › Stav GPS je indikován ikonou  v levém dolním rohu displeje kamery.
- › Po připojení GPS k satelitům ikona  zezelená.
- › GPS modul zaznamenává rychlost, GPS souřadnice a upozorňuje na stacionární rychlostní radary a průjezd na červenou.
- › Databáze obsahuje více než 40 tisíc stacionárních radarů po celé Evropě.

POPIS IKON

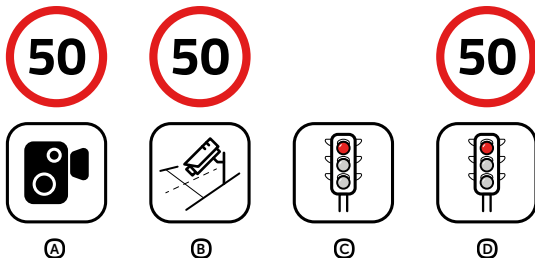

- (A) Měření rychlosti
- (B) Úsekové měření rychlosti
- (C) Měření průjezdu na červenou
- (D) Měření průjezdu na červenou a měření rychlosti

ZVUKOVÁ SIGNALIZACE

- › Přiblížení k radaru – pípnutí
- › V místě radaru / začátku úsekového měření – stoupající tón
- › Konec úsekového měření – klesající tón

8 WIFI APLIKACE

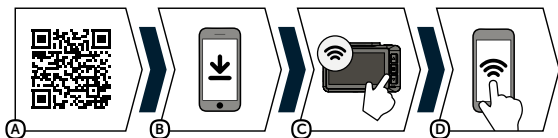

- A** Načtete QR kód nebo použijte odkaz:
<https://www.lamax-electronics.com/t10/app>
- B** Nainstalujte aplikaci do svého chytrého telefonu nebo tabletu.
- C** Zapněte WiFi v kameře v menu nastavení – na displeji se zobrazí název sítě (SSID) a heslo k WiFi (PWA2).
- D** Na telefonu/tabletu se připojte na WiFi síť s názvem kamery, zadejte heslo (z výroby 12345678), spusťte aplikaci a připojte se ke kameře.

OVLÁDÁNÍ APLIKACE

- E** Stav paměťové karty
- F** Stav baterie
- G** Pořízení fotografie
- H** Zapnutí / vypnutí nahrávání zvuku
- I** Čas nahrávání
- J** Živý náhled videa
- K** Zapnutí / vypnutí nahrávání záznamu
- L** Režim VIDEO
- M** Režim FOTO
- N** Soubory v kameře
- O** Vstup do nastavení kamery
- P** Nastavení rozlišení + zbývající čas do zaplnění SD karty

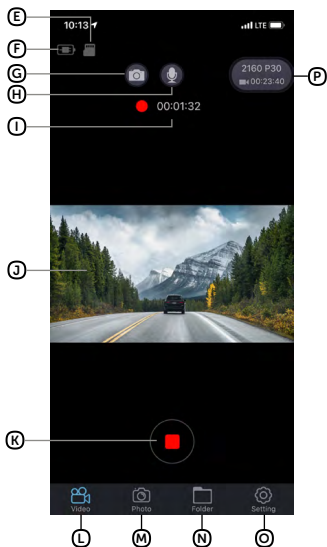

9 INSTALACE ZADNÍ KAMERY (DOPLŇKOVĚ)

- 1) Ideální umístění zadní kamery je střed horní části zadního okna.
- 2) Ujistěte se, že sklo je v místě uchycení čisté a suché.
- 3) Sundejte folii z 3M nálepky na držáku kamery.
- 4) Před přilepením na sklo nasměrujte kameru tak, aby měla správný výhled.
- 5) Přitlačte 3M nálepku na sklo a chvíli držte.
- 6) Zadní kameru připojte k vypnuté přední kameře propojovacím kabelem, který snadno skryjete v interiéru pod stropní čalounění. Vedte jej bokem vozu po straně spolujezdce a postupně vsouvajte nástrojem na kabel pod čalounění.

10 AKTUALIZACE FIRMWARE

Nejnovější firmware kamery naleznete vždy v sekci „Ke stažení“ na webové stránce produktu: <https://www.lamax-electronics.com/t10>

POSTUP AKTUALIZACE

- 1) Připravte si MicroSD kartu, kterou zformátujete v PC / Mac.
- 2) Stáhněte a otevřete soubor .zip, ve kterém najdete soubory „.bin“. Neměňte názvy souborů.
- 3) Zkopírujte soubory „.bin“ na zformátovanou microSD kartu.
- 4) Vložte MicroSD kartu do vypnuté autokamery. Zapojte autokameru do napájení a ujistěte se, že je autokamera po celou dobu aktualizace napájena. Aktualizace by měla začít automaticky po spuštění.
- 5) Vyčkejte, až se aktualizace zcela dokončí. Poté paměťovou kartu zformátujte v samotné autokameře.

11 SPOJTE SE S NÁMI



Načtěte QR kód nebo nás navštivte na adrese <https://www.lamax-electronics.com/t10>, kde naleznete aktuální databáze radarů i firmware



Nezapomeňte svůj produkt zaregistrovat na našich stránkách <https://www.lamax-electronics.com/productupdate>

Jakmile aktualizujeme firmware či databázi radarů, hned vás informujeme! Registrací zároveň získáte přístup k novinkám a dáme vám vědět o slevových akcích!

12 PARAMETRY AUTOKAMERY

Rozlišení přední kamery:	4K (3840×2160) @ 30FPS (interpolované) 2.5K (2560×1440) @ 30FPS (max. rozlišení při připojení zadní kamery) FullHD (1920×1080) @ 60FPS FullHD (1920×1080) @ 30FPS
Úhel záběru:	170°
Displej:	2,45" IPS
Typ paměti:	MicroSDHC/SDXC až 128 GB
Video formát:	MOV, komprese H.265/H.264
Formát fotografie:	JPG
Rozlišení fotografie:	až 16 Mpx
Konektivita:	WiFi, MicroUSB
Napájení:	Vestavěná baterie
Držák:	Magnetický s 3M samolepkou
Jazyky menu:	Angličtina, Němčina, Čeština, Slovenština, Polština, Maďarština
Rozměry:	47×74×39 mm
Funkce:	GPS s hlášením radarů (s možností vypnutí), WiFi s aplikací, parkovací režim, WDR, zapnutí/vypnutí vodoznaků ve videu (čas a datum, rychlost a souřadnice), ochrana záznamu (při nárazu/tlačítkem), automatické spuštění nahrávání, G-senzor s nastavením citlivosti, záznam do smyčky, nastavení expozice, spořič obrazovky, zvuk tlačítek s možností vypnutí, režim fotografie

PARAMETRY ZADNÍ KAMERY (DOPLŇKOVĚ)

Rozlišení zadní kamery:	FullHD (1920×1080) @ 30FPS
Délka propojovacího kabelu:	6 metrů

Pozor, při zapojení zadní kamery je maximální rozlišení přední kamery 2.5K (2560×1440) @ 30FPS.

Specifikace se může změnit výměnou některé části zařízení nebo aktualizací softwaru.

VÝROBCE:

elem6 s.r.o., Braškovská 308/158, 161 00 Praha 6

<https://www.lamax-electronics.com>

Tiskové chyby a změny v manuálu jsou vyhrazeny.



LAMAX

ELECTRONICS

T10



SK

POUŽÍVATEĽSKÁ PRÍRUČKA

OBSAH

1. OBSAH BALENIA.....	2
2. ZOZNÁMENIE S KAMEROU / OVLÁDANIE	3
3. VYSVETLIVKY K IKONÁM	5
4. PRVÉ SPUSTENIE	5
5. UMIESTNENIE NA SKLO.....	6
6. NASTAVENIE AUTOKAMERY.....	6
7. HLÁSENIE RADAROV	9
8. WIFI APLIKÁCIA.....	10
9. INŠTALÁCIA ZADNEJ KAMERY (DOPLNKOVO).....	11
10. AKTUALIZACE FIRMWARE.....	11
11. SPOJTE SA S NAMI.....	11
12. PARAMETRE AUTOKAMERY.....	12

1 OBSAH BALENIA

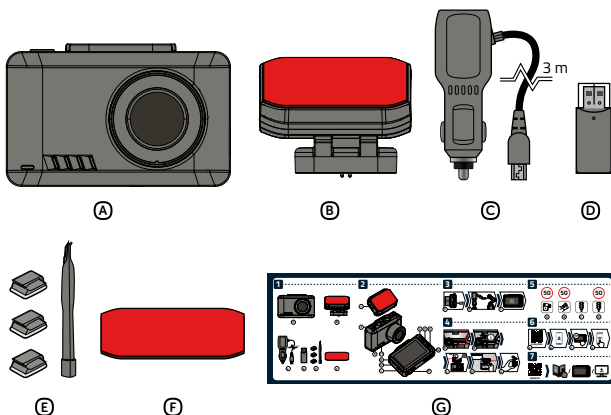

- A Autokamera LAMAX T10
- B Magnetický 3M držiak s GPS
- C Adaptér do autozapaľovača s extra USB portom
- D Čítačka microSD kariet na prenos súborov do PC

- E 3M držiak pre uchytenie kábla (3x) + nástroj na káble
- F Náhradná 3M nálepka na držiak
- G Užívateľská príručka

2 ZOZNÁMENIE S KAMEROU / OVLÁDANIE

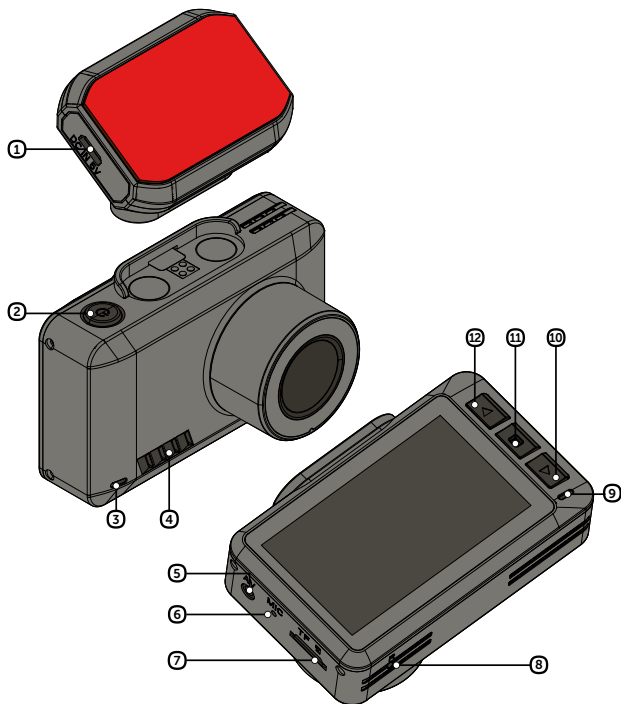

- ① MicroUSB port pre napájanie
- ② Tlačidlo POWER / OK
- ③ LED indikátor zapnutia kamery
(svieti modro = kamera je zapnutá)
- ④ Reproduktor
- ⑤ AV port pre pripojenie zadnej
kamery (doplňkovo)
- ⑥ Mikrofón

- ⑦ Slot pre pamäťovú kartu
- ⑧ Tlačidlo RESET
- ⑨ LED indikátor nahrávania (bliká modro
= nahráva, svieti červeno = nenahráva)
- ⑩ Tlačidlo DOLU
- ⑪ Tlačidlo MENU
- ⑫ Tlačidlo HORE

KEDYKOL'VEK

Tlačidlo POWER / OK	Pridržanie	Zapnúť/Vypnúť kameru
Tlačidlo MENU	Stlačenie	Otvoriť menu
Tlačidlo MENU	Pridržanie	Prepnúť režim Video / Foto / Galéria
Tlačidlo HORE	Pridržanie	Zapnúť/Vypnúť WiFi
RESET	Stlačenie sponkou	Reštartovať kameru

REŽIM VIDEO

Tlačidlo POWER / OK	Stlačenie	Spustiť/Ukončiť nahrávanie
Tlačidlo MENU	Stlačenie	Ochrániť záznam proti prepísaniu
Tlačidlo HORE	Stlačenie	Prepnúť zobrazenie prednej/zadnej kamery
	Pridržanie	Zapnúť/Vypnúť WiFi
Tlačidlo DOLU	Stlačenie	Vypnúť/Zapnúť nahrávanie zvuku
	Pridržanie	Zapnúť/Vypnúť parkovací režim

REŽIM FOTO

Tlačidlo POWER / OK	Stlačenie	Odfotiť
Tlačidlo HORE	Pridržanie	Priblížiť záber
Tlačidlo DOLU	Pridržanie	Oddialiť záber















REŽIM GALÉRIA

Tlačidlo POWER / OK	Stlačenie	Spustiť/Prerušit' prehrávanie
Tlačidlo HORE	Stlačenie	Prechádzanie súborov Zmena rýchlosti prehrávania
Tlačidlo DOLU	Stlačenie	Prechádzanie súborov Zmena rýchlosti prehrávania

MENU

Tlačidlo POWER / OK	Stlačenie	Potvrdiť
Tlačidlo MENU	Stlačenie	Prepnúť menu režimu/menu kamery Zavrieť menu
Tlačidlo HORE	Stlačenie	Pohyb v menu
Tlačidlo DOLU	Stlačenie	Pohyb v menu

3 VYSVETLIVKY K IKONÁM

	Režim Video		Citlivosť G-senzoru
	Režim Foto		G-senzor vypnutý
	Režim Galéria		Pamäťová karta detekovaná
	Nahrávanie		Chýbajúca pamäťová karta
	Chránený záber		Autokamera v napájaní
	Parkovací mód aktivovaný		Stav batérie
	WDR zapnuté		GPS nie je dostupné
	Nastavenie dĺžky slučky		GPS se pripojuje
	Mikrofón zapnutý		GPS pripojené
	Mikrofón vypnutý		WiFi zapnutá
	Nastavenie vyváženia bielej		Zapínanie WiFi

4 PRVÉ SPUSTENIE

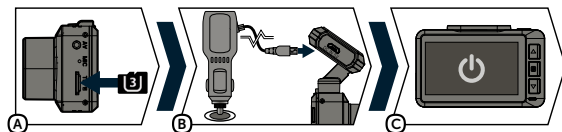

- A** Vložte microSD kartu do kamery podľa obrázku (konektory karty smerom k displeju).
- Používajte značkové karty renomovaných výrobcov triedy U3 a vyššie s kapacitou až 128 GB.
 - Kartu vyberajte len v stave, keď je kamera vypnutá.
 - Kartu pri prvom použití naformátujte priamo v kamere a aspoň jedenkrát za mesiac formátovanie zopakujte pre zaistenie správneho fungovania kamery.
- B** Zapojte adaptér do autozapaľovača a pomocou USB káblu ho prepojte s držiakom kamery.
- Kamera je určená na prevádzku len vtedy keď je pripojená k napájaniu.
- C** Kamera sa automaticky zapne a začne nahrávať.
- Pri niektorých vozidlách je najskôr nutné otočiť kľúčikom v zapáľovaní.

5 UMIESTNENIE NA SKLO

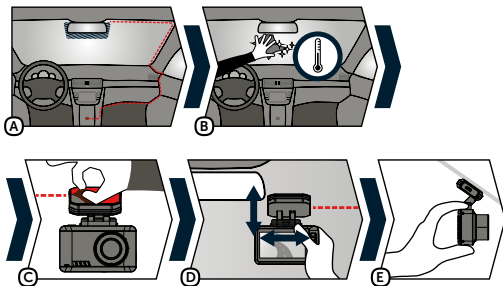

- A Ideálnym miestom pre pripevnenie autokamery je priestor medzi čelným sklom a spätným zrkadielkom tak, aby neprekážala vodičovi vo výhlade.
- B Uistite sa, že sklo je v mieste uchytienia čisté a suché.
 - Ideálna teplota pre lepenie je 20 °C – 40 °C.
- C Odstráňte fóliu z 3M nálepky na držiaku kamery.
- D Pred prilepením na sklo nasmerujte zapnutú kameru tak, aby mala správny výhľad.
- E Pritlačte 3M nálepku na sklo a chvíľu držte.

6 NASTAVENIE AUTOKAMERY

NASTAVENIE VIDEOA

Hlásenie radarov	Umožňuje hlásenie statických radarov z nahranej databázy.
Parkovací režim	Pri akomkoľvek náraze, ktorý zaregistruje g-senzor, sa kamera automaticky zapne a spustí nahrávanie. Po 30 sekundách záznam uloží, uzamkne a kamera sa opäť vypne. Kamera pri aktivácii parkovacieho režimu nechá vypnutý displej, aby nepútala pozornosť. Nastavenie citlivosti g-senzoru je spoločné s nastavením citlivosti pri klasickom zázname. Funkciu Parkovací režim používajte pri odpojenom napájaní.
Nahrávanie zvuku	Umožňuje vypnúť, či zapnúť mikrofón pri nahrávaní videa. Táto funkcia má aj možnosť rýchlej voľby stlačením tlačidla DOLE.
Dĺžka slučky	Tu sa nastavuje dĺžka jednotlivých záznamov. Kamera nahráva do slučky videá o dĺžke 1-5 minút. V prípade, že sa zaplní pamäťová karta, kamera začne prepisovať najstaršie záznamy. Jednotlivé videá na seba plynule nadväzujú.

Rozlíšenie	Vyššie rozlíšenie zaistí kvalitnejší záznam, ale zároveň väčšiu veľkosť súborov. Vyššie FPS zaistí plynulejšie video.
G-senzor	Vďaka g-senzoru dokáže kamera zaznamenať náraz napríklad pri dopravnej nehode. Akonáhle kamera náraz zaznamená, okamžite zabezpečí aktuálne natáčaný záznam proti prepísaniu.
WDR	Vďaka funkcii WDR autokamera lepšie sníma obraz v širokom kontrastnom pomere. Kamera sa tak vysporiada lepšie so situáciami, kde je časť obrazu viac a časť menej osvetlená. Typickým prípadom môže byť kontrast svetlo/tieň alebo nočná cesta s protisvetlom protiidúcich áut.
Expozícia	Umožňuje upraviť expozíciu kamery pre optimalizáciu jasu videa.
Dátum vo videu	Umožňuje nastaviť zobrazenie vodoznaku dátumu vo videu.
GPS vo videu	Umožňuje nastaviť zobrazenie vodoznaku GPS súradníc vo videu.
Rýchlosť vo videu	Umožňuje nastaviť zobrazenie vodoznaku rýchlosti vo videu.
Jednotky rýchlosti	Umožňuje nastaviť jednotky rýchlosti v autokamere.

OBECNÉ NASTAVENIA

WiFi	Slúži na pripojenie kamery v mobilnej aplikácii. V aplikácii môžete upravovať niektoré nastavenia autokamery, ovládať nahrávanie prednej a zadnej kamery a sťahovať videá do svojho mobilného telefónu.
Šetrič obrazovky	Nastavuje automatické vypnutie displeja v dobe, kedy kameru neovládate. Časové intervaly sú 1–5 minút, prípadne je možné šetrič displeja úplne vypnúť.
Automatické vypnutie	Umožňuje nastaviť automatické vypnutie autokamery pri nečinnosti po 1, 3 alebo 5 minútach.
Systémové zvuky	Umožňuje zapnúť, resp. vypnúť zvuk tlačidiel a uvítacieho tónu.
Jazyk	Nastavenie preferovaného jazyka kamery.
Čas / Dátum	Umožňuje manuálne nastavenie aktuálneho dáta a času. Autokamera čas a dátum synchronizuje automaticky, akonáhle sa GPS modul v držiaku kamery pripojí k signálu GPS.
Časová zóna	V tomto nastavení môžete zmeniť časové pásmo.

Letný čas	Pri zapnutí tejto funkcie sa čas automaticky upraví pri prechode na letný čas a naopak.
Formátovať kartu	Táto funkcia odstráni všetky fotky aj videá na kamere. Pozor, aj vrátane chránených! Formátovanie odporúčame vykonávať aspoň raz mesačne.
Továrenské nastavenia	Umožňuje prepnúť nastavenie kamery do továrenského nastavenia.
Verzia FW	Tu získate informácie o aktuálne nainštalovanom firmware.



NASTAVENIE FOTO

Rozlíšenie	Vyššie rozlíšenie zaistí kvalitnejší záznam, ale zároveň väčšiu veľkosť súborov.
Kvalita	Vyššie nastavenie kvality zaistí kvalitnejší záznam, ale zároveň väčšiu veľkosť súborov.
Expozícia	Umožňuje upraviť expozíciu kamery pre optimalizáciu jasu fotky.
Vodoznak dáta	Umožňuje nastaviť zobrazenie vodoznaku dáta na fotografií.

VOĽBY GALÉRIE

Zmazať	Umožňuje odstránenie jedného, čo všetkých nechránených záznamov v kamere.
Uzamknúť	Umožňuje uzamknúť (chrániť) či odomknúť záznamy.
Prezentácia	Automatické prehliadanie záznamov v nastavenom intervale.

7 HLÁSENIE RADAROV

- Stav GPS je indikovaný ikonou  v ľavom dolnom rohu displeja kamery.
- Po pripojení GPS k satelitom ikona  zazelená.
- GPS modul zaznamenáva rýchlosť, GPS súradnice a upozorňuje na stacionárne rýchlostné radary a prejazd na červenú.
- Databáza obsahuje viac než 40 tisíc stacionárnych radarov po celej Európe.

POPIS IKON



(A)



(B)

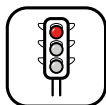

(C)

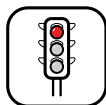

(D)

- (A) Meranie rýchlosti
- (B) Úsekové meranie rýchlosti
- (C) Meranie prejazdu na červenú
- (D) Meranie prejazdu na červenú a meranie rýchlosti

ZVUKOVÁ SIGNALIZÁCIA

- Priblíženie k radaru – pípnutie
- V mieste radaru / začiatku úsekového merania – stúpajúci tón
- Koniec úsekového merania – klesajúci tón

8 WIFI APLIKÁCIA

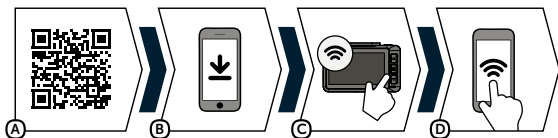

- A** Nasnímajte QR kód alebo použite odkaz:
<https://www.lamax-electronics.com/t10/app>
- B** Nainštalujte aplikáciu do svojho smart telefónu alebo tabletu.
- C** Zapnite WiFi v kamere v menu nastavenia – na displeji sa zobrazí názov siete (SSID) a heslo k WiFi (PWA2).
- D** Na telefóne/tablete sa pripojte na WiFi sieť s názvom kamery, zadajte heslo (z výroby 12345678), spustíte aplikáciu a pripojte sa ku kamere.

OVLÁDÁNÍ APLIKACE

- E** Stav pamäťovej karty
- F** Stav batérie
- G** Zapnutie / vypnutie nahrávanie zvuku
- H** Zhotovenie fotografie
- I** Čas nahrávania
- J** Živý náhľad videa
- K** Zapnutie / vypnutie nahrávania záznamu
- L** Režim VIDEO
- M** Režim FOTO
- N** Súbor v kamere
- O** Vstup do nastavení kamery
- P** Nastavenie rozlíšenia + ostávajúci čas do zaplnenia SD karty

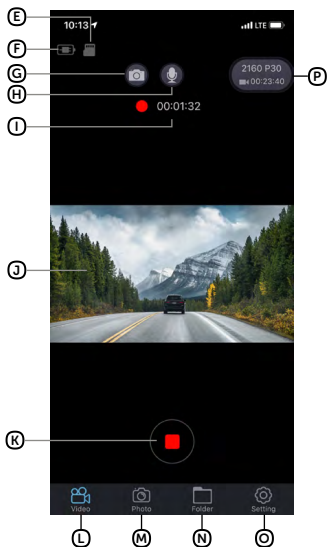

9 INŠTALÁCIA ZADNEJ KAMERY (DOPLNKOVO)

- 1) Ideálne umiestnenie zadnej kamery je stred hornej časti zadného okna.
- 2) Uistite sa, že je sklo v mieste plánovaného uchytenia čisté a suché.
- 3) Odstráňte fóliu z 3M nálepky na držiaku kamery.
- 4) Pred prilepením na sklo, nasmerujte zapnutú kameru tak, aby mala správny výhľad.
- 5) Pritlačte 3M nálepku na sklo a chvíľku pridržte.
- 6) Zadnú kameru pripojte k vypnutej prednej kamere prepojavacím káblom, ktorý jednoducho skryjete v interiéri pod stropné čalúnenie. Vedte ho bokom vozidla po strane spolujazdca a postupne vsúvajte nástrojom na kábel pod čalúnenie.

10 AKTUALIZACE FIRMWARE

Najnovší firmware kamery nájdete vždy v sekcii „K stiahnutiu“ na webovej stránke produktu: <https://www.lamax-electronics.com/t10>

POSTUP AKTUALIZÁCIE

- 1) Pripravte si microSD kartu, ktorú sformátujte v PC / Mac.
- 2) Stiahnite a otvorte súbor .zip, v ktorom nájdete súbory „.bin“. Nemeňte názvy súborov.
- 3) Skopírujte súbory „.bin“ na sformátovanú microSD kartu.
- 4) Vložte microSD kartu do vypnutej autokamery. Zapojte autokameru do napájania a uistite sa, že je autokamera po celú dobu aktualizácie napájaná. Aktualizácia by mala začať automaticky po spustení.
- 5) Vyčkajte, až sa aktualizácia úplne dokončí. Potom pamäťovú kartu sformátujte v samotnej autokamere.

11 SPOJTE SA S NAMI



Naskenujte QR kód nižšie alebo nás navštívte na adrese <https://www.lamax-electronics.com/t10>, kde nájdete kompletný návod a aktuálnu databázu radarov aj firmware.



Nezabudnite svoj produkt zaregistrovať na našich stránkach: <https://www.lamax-electronics.com/productupdate>

Akonáhle aktualizujeme firmware či databázu radarov, hneď vás informujeme! Registráciou zároveň získate prístup ku novinkám a dáme vám vedieť aj o zľavových akciách!

12 PARAMETRE AUTOKAMERY

Rozlíšenie prednej kamery:	4K (3840×2160) @ 30FPS (interpolované) 2.5K (2560×1440) @ 30FPS (max. rozlíšenie pri pripojení zadnej kamery) FullHD (1920×1080) @ 60FPS FullHD (1920×1080) @ 30FPS
Uhol záberu:	170°
Displej:	2,45" IPS
Pamäť:	MicroSDHC/SDXC až 128 GB
Video formát:	MOV, kompresia H.265/H.264
Formát fotografie:	JPG
Rozlíšenie fotografie:	až 16 Mpx
Konektivita:	WiFi, MicroUSB
Napájanie:	Vstavaná batéria
Držiak:	Magnetický s 3M samolepkou
Jazyky menu:	Angličtina, Nemčina, Čeština, Slovenčina, Poľština, Maďarčina
Rozmery:	47×74×39 mm
Funkcie:	GPS s hlásením radarov (s možnosťou vypnutia), WiFi s aplikáciou, parkovací režim, WDR, zapnutie/vypnutie vodoznakov vo videu (čas a dátum, rýchlosť a súradnice), ochrana záznamu (pri náraze/tlačidlom), automatické spustenie nahrávania, G-Senzor s nastavením citlivosti, záznam do slučky, nastavenie expozície, šetrič obrazovky, zvuk tlačidiel s možnosťou vypnutia, režim fotografie

PARAMETRE ZADNEJ KAMERY (DOPLNKOVO)

Rozlíšenie zadnej kamery:	FullHD (1920×1080) @ 30FPS
Dĺžka prepájacieho kábla:	6 metrov

Pozor, pri zapojení zadnej kamery je maximálne rozlíšenie prednej kamery 2.5K (2560×1440) @ 30FPS

Špecifikácia sa môže meniť výmenou niektorej časti zariadenia alebo aktualizáciou softvéru.

VÝROBCA:

elem6 s.r.o., Braškovská 308/158, 161 00 Praha 6

<https://www.lamax-electronics.com>

Tlačové chyby a zmeny v manuáli sú vyhradené.



LAMAX

ELECTRONICS

T10



PL

INSTRUKCJA OBSŁUGI

SPIS TREŚCI

1. ZAWARTOŚĆ ZESTAWU.....	2
2. ZAPOZNANIE SIĘ Z KAMERĄ / OBSŁUGA	3
3. OBJAŚNIENIA DOTYCZĄCE IKON	5
4. PIERWSZE URUCHOMIENIE	5
5. UMIESZCZENIE NA SZYBIE	6
6. USTAWIENIA KAMERY SAMOCHODOWEJ	6
7. FOTORADARY	9
8. APLIKACJA WIFI.....	10
9. INSTALACJA KAMERY TYLNEJ (OPCYJNIE).....	11
10. AKTUALIZACJA FIRMWARE	11
11. POŁĄCZ SIĘ Z NAMI	11
12. PARAMETRY WIDEOREJSTRATORA.....	12

1 ZAWARTOŚĆ ZESTAWU

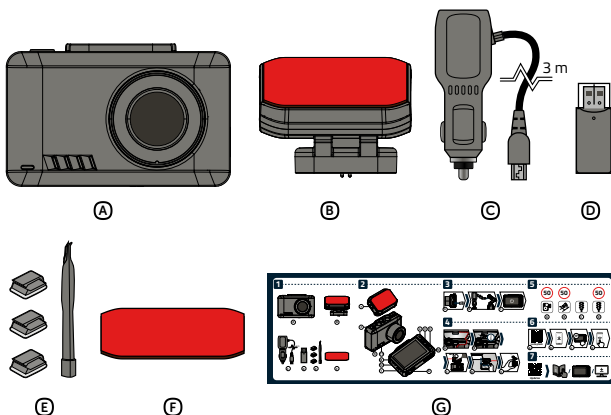

- A** Kamera samochodowa LAMAX T10
- B** Uchwyt magnetyczny 3M z GPS
- C** Adapter do zapalniczki samochodowej z ekstra portem USB
- D** Czytnik kart microSD do przenoszenia plików do PC
- E** Uchwyt 3M do zamocowania kabla (3x) + narzędzie do okablowania
- F** Zapasowa naklejka 3M do uchwytu
- G** Instrukcja obsługi

2 ZAPOZNANIE SIĘ Z KAMERĄ / OBSŁUGA

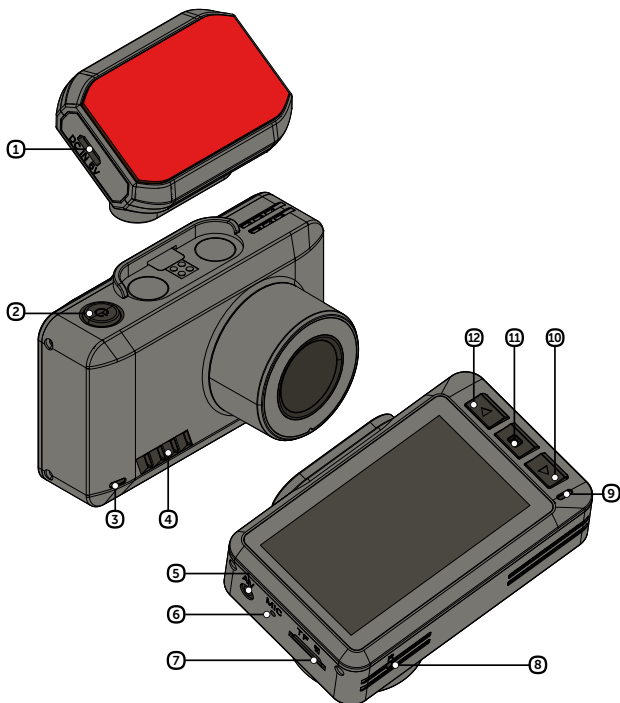

- ① Micro port USB do zasilania
- ② Przycisk POWER / OK
- ③ Wskaźnik LED włączenia kamery (świeci na niebiesko=kamera jest włączona)
- ④ Głośnik
- ⑤ Port AV służący do podłączenia tylnej kamery (opcyjnie)
- ⑥ Mikrofon
- ⑦ Slot na kartę pamięci
- ⑧ Przycisk RESET
- ⑨ Wskaźnik LED nagrywania (miga na niebiesko=nagrywa, świeci na czerwono=nie nagrywa)
- ⑩ Przycisk W DÓŁ
- ⑪ Przycisk MENU
- ⑫ Przycisk W GÓRĘ

KIEDYKOLWIEK

Przycisk POWER / OK	Przytrzymanie	Włączyć/Wyłączyć kamerę
Przycisk MENU	Naciśnięcie	Otworzyć menu
Przycisk MENU	Przytrzymanie	Przełączyć tryb video / foto / galeria
Przycisk W GÓRĘ	Przytrzymanie	Włączyć/Wyłączyć WiFi
RESET	Naciśnięcie spinką	Restartowanie kamery

TRYB WIDEO

Przycisk POWER / OK	Naciśnięcie	Włączyć/Wyłączyć nagrywanie
Przycisk MENU	Naciśnięcie	Zabezpiecz zapis przed nadpisaniem
Przycisk W GÓRĘ	Naciśnięcie	Przełączyć wyświetlenie kamery przedniej/tylnej
	Przytrzymanie	Włączyć/Wyłączyć WiFi
Przycisk W DÓŁ	Naciśnięcie	Wyłączyć/Włączyć nagrywanie dźwięku
	Przytrzymanie	Włączyć/Wyłączyć tryb parkowania

TRYB ZDJĘCIE

Przycisk POWER / OK	Naciśnięcie	Zrobić zdjęcie
Przycisk W GÓRĘ	Przytrzymanie	Powiększyć ujęcie
Przycisk W DÓŁ	Przytrzymanie	Zmniejszyć ujęcie

TRYB GALERIA

Przycisk POWER / OK	Naciśnięcie	Włączyć/Przerwać odtwarzanie
Przycisk W GÓRĘ	Naciśnięcie	Przechodzenie między plikami Zmiana prędkości odtwarzania
Przycisk DOLU	Naciśnięcie	Przechodzenie między plikami Zmiana prędkości odtwarzania

MENU

Przycisk POWER / OK	Naciśnięcie	Potwierdzić
Przycisk MENU	Naciśnięcie	Przełączyć menu trybu/menu kamery Zamknąć menu
Przycisk W GÓRĘ	Naciśnięcie	Poruszanie się po menu
Przycisk W DÓŁ	Naciśnięcie	Poruszanie się po menu

3 OBJAŚNIENIA DOTYCZĄCE IKON

	Tryb Video		Czułość G-sensora
	Tryb Foto		G-sensor wyłączony
	Tryb Galeria		Karta pamięci detekowana
	Nagrywanie		Brak karty pamięci
	Zabezpieczone ujęcie		Kamera samochodowa w zasilaniu
	Tryb parkowania aktywny		Stan baterii
	WDR włączone		GPS nie jest dostępne
	Ustawienie długości pętli		Trwa przyłączenie GPS
	Mikrofon włączony		GPS przyłączone
	Mikrofon wyłączony		WiFi włączone
	Ustawienie balansu bieli		Włączanie WiFi

4 PIERWSZE URUCHOMIENIE

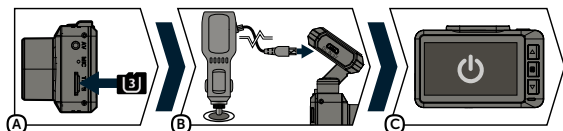

- A** Włóż micro kartę SD do kamery zgodnie z rysunkiem (złącza w kierunku wyświetlacza).
- Używaj markowych kart renomowanych producentów klasy U3 i wyższej o pojemności do 128 GB.
 - Wyjmij kartę tylko przy wyłączonej kamerze.
 - Przy pierwszym użyciu karty sformatuj ją bezpośrednio w kamerze i powtarzaj formatowanie przynajmniej raz w miesiącu, aby zapewnić prawidłowe działanie kamery.
- B** Podłącz adapter do zapalniczki samochodowej i za pomocą kabla USB połącz go z uchwytem kamery.
- Kamera jest gotowa do pracy tylko po podłączeniu do zasilania.
- C** Kamera włączy się automatycznie i rozpocznie nagrywanie.
- W przypadku niektórych pojazdów należy najpierw przekręcić kluczyk w stacyjce.

5 UMIESZCZENIE NA SZYBIE

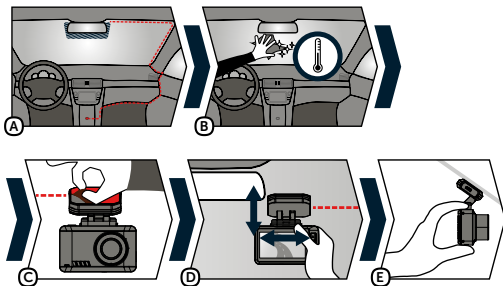

- (A)** Idealnym miejscem do zamontowania kamery samochodowej jest przestrzeń między przednią szybą a lusterkiem wstecznym tak, aby nie zasłaniała pola widzenia kierowcy.
- (B)** Upewnij się, że szyba jest czysta i sucha w punkcie mocowania.
 - Idealna temperatura podczas klejenia to 20°C – 40°C.
- (C)** Zdjąć folię z naklejki 3M na uchwycie kamery.
- (D)** Przed przyklejeniem na szybie skierować włączoną kamerę tak, aby miała odpowiednie pole widzenia.
- (E)** Docisnąć naklejkę 3M do szyby i chwilę przytrzymać.

6 USTAWIENIA KAMERY SAMOCHODOWEJ

USTAWIENIA WIDEO

Fotoradary	Pozwala raportować statyczne radary z zarejestrowanej bazy danych.
Tryb parkowania	W przypadku jakiegokolwiek uderzenia, wykrytego przez czujnik G wideorejestrator automatycznie uruchomi się i rozpocznie nagrywanie. Po 30 sekundach nagranie zostanie zapisane, zablokowane, a wideorejestrator ponownie się wyłączy. Gdy Tryb Parkowania jest włączony, wideorejestrator będzie mieć ekran wyłączony, aby nie przyciągał uwagi otoczenia. Ustawienie czułości czujnika G jest wspólne z ustawieniem czułości klasycznego nagrania. Tryb parkowania działa wyłącznie po odłączeniu zasilania!
Nagrywanie dźwięku	Umożliwia wyłączenie lub włączenie mikrofonu podczas nagrywania video. Ta funkcja ma również możliwość szybkiej opcji poprzez naciśnięcie przycisku W DÓŁ.

Długość pętli	Tu ustawia się długość poszczególnych nagrań. Kamera nagrywa w pętli video o długości 1-5 minut. W przypadku zapelnienia karty pamięci, kamera rozpocznie nadpisywanie najstarszych nagrań. Poszczególne firmy płynnie nawiązują na siebie.
Rozdzielczość	Wyższa rozdzielczość zapewni wyższej jakości nagranie, ale jednocześnie większą wielkość plików. Wyższa FPS zapewni płynniejsze video.
G-sensor	Dzięki g-sensorowi kamera może wykryć uderzenie na przykład podczas kolizji drogowej. Gdy tylko kamera zarejestruje uderzenie, natychmiast zabezpieczy aktualne nagranie przed nadpisaniem.
WDR	Dzięki funkcji WDR kamera samochodowa lepiej rejestruje obraz przy szerokim stosunku kontrastu. W ten sposób kamera radzi sobie lepiej w sytuacjach, w których część obrazu jest bardziej, a część mniej oświetlona. Typowym przypadkiem może być kontrast światła / cienia lub nocna droga z podświetleniem samochodów jadących z naprzeciwka.
Ekspozycja	Umożliwia dostosowanie ekspozycji kamery samochodowej w celu zoptymalizowania jasności pozyskiwanego obrazu.
Data na nagraniu	Pozwala ustawić znak wodny daty wyświetlanej w filmie.
Znak GPS	Pozwala ustawić znak wodny współrzędnych GPS wyświetlanych w filmie.
Znak prędkości	Pozwala ustawić znak wodny prędkości wyświetlanej w filmie.
Jednostki prędkości	Pozwala ustawić jednostki prędkości w kamerze.

USTAWIENIA GŁÓWNE

WiFi	Służy do połączenia kamery z aplikacją mobilną. W aplikacji możesz edytować niektóre ustawienia kamery, sterować nagrywaniem przednich i tylnych kamer oraz pobierać filmy na swój telefon komórkowy.
Wygaszacz ekranu	Ustawia automatyczne wyłączenie ekranu w czasie, gdy nie obsługujesz kamery. Przedziały czasowe wynoszą od 1–5 minut, ewentualnie można wygaszacz ekranu wyłączyć całkowicie.
Automatyczne wyłączenie	Umożliwia ustawienie automatycznego wyłączenia kamery samochodowej, gdy jest beczynna po 1, 3 lub 5 minutach.
Dźwięki systemowe	Pozwala włączyć / wyłączyć, wyciszyć przyciski i ton powitalny.

Język	Ustawienie preferowanego języka kamery.
Czas / Data	Umożliwia manualne ustawienie aktualnej daty i godziny. Kamera samochodowa automatycznie synchronizuje godzinę i datę, gdy tylko moduł GPS w uchwycie kamery zostanie podłączony do sygnału GPS.
Strefa czasowa	W tym ustawieniu możesz zmienić strefę czasową.
Czas letni	Funkcja umożliwia automatyczną zmianę czasu podczas zmiany czasu na czas letni lub zimowy.
Formatuj kartę	Ta funkcja usunie wszystkie zdjęcia i filmy znajdujące się na kamerze. Uwaga, również te zabezpieczone! Zalecamy formatowanie, co najmniej raz w miesiącu.
Ustawienia domyślne	Umożliwia przywrócenie ustawień kamery samochodowej do ustawień fabrycznych.
Wersja FW	Tutaj można uzyskać informacje o aktualnie zainstalowanej wersji oprogramowania układowego.



USTAWIENIA ZDJĘĆ

Rozdzielczość	Wyższa rozdzielczość zapewni wyższej jakości nagranie, ale jednocześnie większą wielkość plików.
Jakość	Wyższe ustawienie jakości zapewni wyższej jakości nagranie, ale jednocześnie większą wielkość plików.
Ekspozycja	Umożliwia dostosowanie ekspozycji kamery samochodowej w celu zoptymalizowania jasności pozyskiwanego obrazu.
Strefa czasowa	Umożliwia ustawienie wyświetlenia znaku wodnego z datą na zdjęciu.

OPCJE GALERII

Usuń	Umożliwia usunięcie jednego lub kilku niezabezpieczonych nagrań w kamerze.
Zamknij	Umożliwia zamknięcie (zabezpieczenie) lub otwarcie nagrań.
Prezentacja	Automatyczne przeglądanie nagrań w ustawionym przedziale.

7 FOTORADARY

- Stan GPS jest wskazywany przez ikonę  w lewym dolnym rogu wyświetlacza kamery.
- Po przyłączeniu GPS do satelity ikona świeci zielono .
- Moduł GPS rejestruje prędkość, współrzędne GPS i ostrzega o stacjonarnych radach prędkości oraz przejeździe na czerwonym świetle.
- Baza danych obejmuje ponad 40 tysięcy radarów stacjonarnych w całej Europie.

OPIS IKON

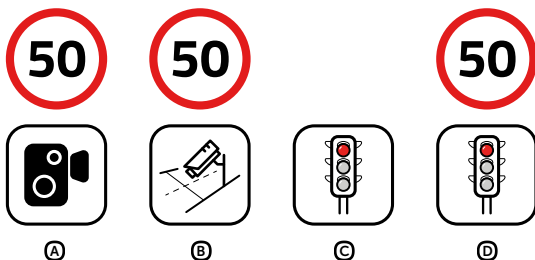

- (A) Pomiar prędkości
- (B) Odcinkowy pomiar prędkości
- (C) Pomiar przejazdu na czerwonym świetle
- (D) Pomiar przejazdu na czerwonym świetle i pomiar prędkości

SYGNALIZACJA DŹWIĘKOVA

- Zbliżanie się do radaru – sygnał
- W miejscu radaru / początku pomiaru odcinkowego – wzrastający ton
- Koniec pomiaru odcinkowego – opadający ton

8 APLIKACJA WIFI

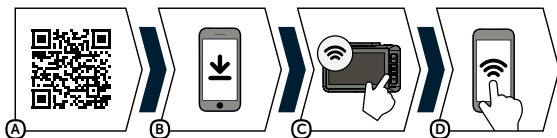

- A) Wczytaj kod QR lub użyj link: <https://www.lamax-electronics.com/t10/app>
- B) Zainstaluj aplikację w swoim smartfonie lub tablecie.
- C) Włącz WiFi w kamerze w menu ustawienia – na ekranie pojawi się nazwa sieci (SSID) i hasło do WiFi (PWA2).
- D) Na telefonie/tablecie podłącz się do sieci WiFi z nazwą kamery, wpisz hasło (fabrycznie 12345678), uruchom aplikację i podłącz się do kamery.

KONTROLA APLIKACJI

- E) Stan karty pamięci
- F) Stan baterii
- G) Włączenie / wyłączenie nagrywania dźwięku
- H) Wykonanie zdjęcia
- I) Czas nagrywania
- J) Podgląd video na żywo
- K) Włączenie / wyłączenie nagrywania zapisu
- L) Tryb VIDEO
- M) Tryb FOTO
- N) Pliki w kamerze
- O) Wejście do ustawień kamery
- P) Ustawienie rozdzielczości + pozostały czas do zapełnienia karty SD

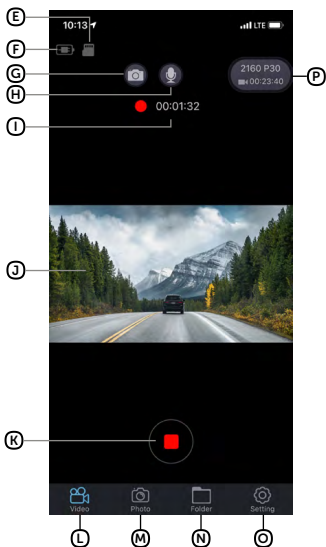

9 INSTALACJA KAMERY TYLNEJ (OPCYJNIE)

- 1) Idealne umieszczenie kamery tylnej to środek górnej części tylnego okna.
- 2) Upewnij się, że szyba w miejscu mocowania jest czysta i sucha.
- 3) Zdejmij folię z naklejki 3M na mocowaniu kamery.
- 4) Przed przyklejeniem do szyby nakieruj włączoną kamerę tak, aby miała odpowiedni widok.
- 5) Dociśnij naklejkę 3M do szyby i chwilę przytrzymaj.
- 6) Podłącz tylną kamerę do wyłączonej przedniej kamery za pomocą kabla połączeniowego, który możesz łatwo schować wewnątrz pod tapicerką sufitową. Poprowadź go bokiem pojazdu od strony pasażera i stopniowo wsuwaj narzędziem na kabel pod tapicerką.

10 AKTUALIZACJA FIRMWARE

Najnowsze oprogramowanie dla kamery można znaleźć w sekcji „Pobierz” na stronie internetowej produktu: <https://www.lamax-electronics.com/t10>

ABY POPRAWNIE ZAKTUALIZOWAĆ

- 1) Przygotuj kartę microSD i sformatuj ją na komputerze PC / Mac.
- 2) Pobierz i otwórz plik .zip zawierający pliki „.bin”. Nie zmieniaj nazwy plików.
- 3) Skopiuuj pliki „.bin” na sformatowaną kartę microSD.
- 4) Włóż kartę microSD do aparatu zewnętrznego. Podłącz kamerę samochodową do źródła zasilania i upewnij się, że kamera samochodowa jest ciągle zasilana podczas aktualizacji. Aktualizacja powinna rozpocząć się automatycznie po uruchomieniu.
- 5) Poczekaj na zakończenie aktualizacji. Następnie sformatuj kartę pamięci w samej kamerze samochodowej.

11 POŁĄCZ SIĘ Z NAMI



Pod adresem <https://www.lamax-electronics.com/t10> znajdziesz kompletną instrukcję i aktualną bazę danych radarów i firmware



Pamiętaj o rejestracji swojego produktu na naszych stronach <https://www.lamax-electronics.com/productupdate>

Gdy tylko zaktualizujemy firmware lub bazę danych radarów, niezwłocznie Cię poinformujemy! Jednocześnie dzięki rejestracji otrzymasz dostęp do nowości i informacji o promocjach!

12 PARAMETRY WIDEOREJESTRATORA

Rozdzielczość nagrania kamery przedniej:	4K (3840×2160) @ 30FPS (interpolowana) 2.5K (2560×1440) @ 30FPS (maks. rozdzielczość po podłączeniu kamery tylnej) FullHD (1920×1080) @ 60FPS FullHD (1920×1080) @ 30FPS
Kąt ujęcia:	170°
Wielkość ekranu:	2,45" IPS
Pamięć:	MicroSDHC/SDXC do 128 GB
Format nagrania:	MOV, kompresja H.265/H.264
Format zdjęcia:	JPG
Rozdzielczość zdjęcia:	do 16 Mpx
Łączność:	WiFi, MicroUSB
Zasilanie:	Wbudowana bateria
Uchwyt:	Magnetyczny z naklejką samoprzylepną 3M
Języki menu:	Angielski, Czeski, Słowacki, Polski, Niemiecki, Węgierski
Wymiary:	47×74×39 mm
Funkcja:	GPS z komunikatem radarów (z możliwością wyłączenia), WiFi z aplikacją, tryb parkowania, WDR, włączenie/wyłączenie znaku wodnego na wideo (czas i data, prędkość i współrzędne), zabezpieczenie nagrania (podczas uderzenia/przyciskiem), automatyczne uruchomienie nagrywania, G-Sensor z nastawieniem czułości, nagrywanie w pętli, ustawienie ekspozycji, wygaszacz ekranu, dźwięk przycisków z możliwością wyłączenia, tryb zdjęcie

PARAMETRY TYLNEJ KAMERY (OPCYJNIE)

Rozdzielczość tylnej kamery: FullHD (1920×1080) @ 30FPS

Długość kabla połączeniowego: 6 metrów

Uwaga, przy podłączeniu tylnej kamery maksymalna rozdzielczość przedniej kamery wynosi 2.5K (2560×1440) @ 30FPS.

Specyfikacje można zmienić, poprzez zmianę lub wymianę niektórych części urządzenia lub aktualizując oprogramowanie.

PRODUCENT:

elem6 s.r.o., Braškovská 308/158, 161 00 Praha 6

<https://www.lamax-electronics.com>

Błędy w druku i zmiany w instrukcji zastrzeżone.



LAMAX

ELECTRONICS

T10



HU

FELHASZNÁLÓI KÉZIKÖNYV

TARTALOM

1. A CSOMAGOLÁS TARTALMA.....	2
2. A KAMERA ISMERTETÉSE / MŰKÖDÉSI ÚTMUTATÓ.....	3
3. AZ IKONOK MAGYARÁZATA.....	5
4. ELSŐ BEKAPCSOLÁS.....	5
5. SZÉLVÉDŐRE TELEPÍTÉS.....	6
6. AZ AUTÓKAMERA BEÁLLÍTÁSA.....	6
7. RADARFIGYELMEZTETÉS.....	9
8. WIFI ALKALMAZÁS.....	10
9. A HÁTSÓ (KIEGÉSZÍTŐ) KAMERA TELEPÍTÉSE.....	11
10. FIRMWARE FRISZÍTÉS.....	11
11. VEGYE FEL VELÜNK KAPCSOLATOT.....	11
12. AUTÓS KAMERA PARAMÉTEREK.....	12

1 A CSOMAGOLÁS TARTALMA

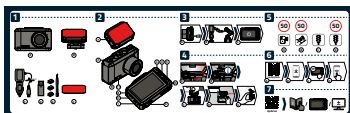
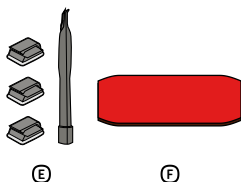
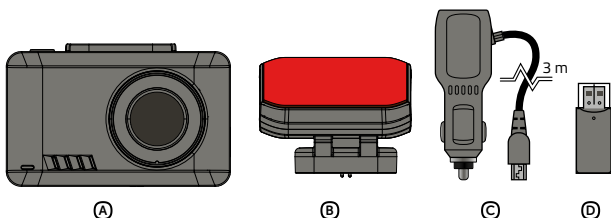

- A) LAMAX T10 autós kamera
- B) Mágneses 3M tartó GPS-szel
- C) Autós cigarettagyújtó adapter extra USB porttal
- D) MicroSD kártyaolvasó a fájlok számítógépre történő átviteléhez

- E) 3M kábeltartó (3x) + kábelerősztő szerszám
- F) Tartalék 3M matrica a tartóra
- G) Használati útmutató

2 A KAMERA ISMERTETÉSE / MŰKÖDÉSI ÚTMUTATÓ

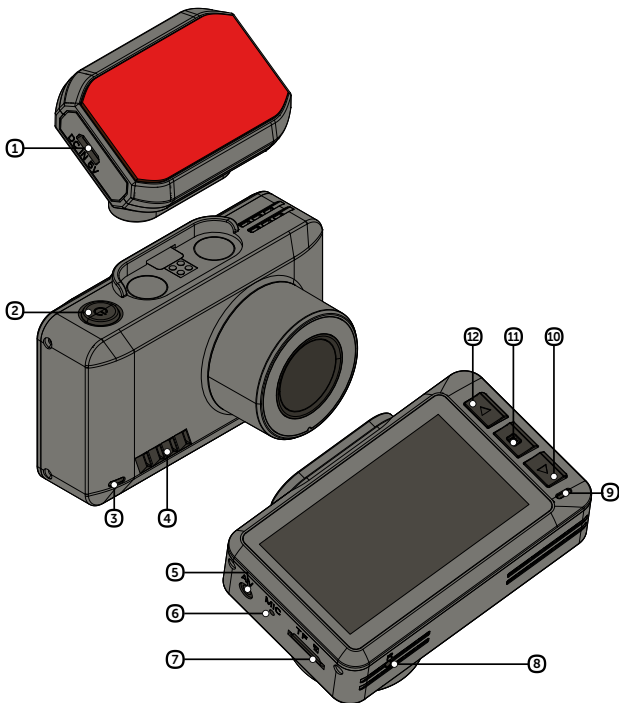

- ① Micro USB tápbemenet
- ② POWER / OK gomb
- ③ Bekapcsolt állapotú kamera LED kijelző (kéken világít = a kamera be van kapcsolva)
- ④ Hangszóró
- ⑤ Hátsó kamera (kiegészítő) csatlakozó AV bemenet
- ⑥ Mikrofon
- ⑦ Memóriakártya slot
- ⑧ RESET gomb
- ⑨ Felvételkedészítés LED kijelző (kéken villog = felvételkedészítés, pirosan világít = nem rögzít)
- ⑩ L.E gomb
- ⑪ MENU gomb
- ⑫ FEL gomb

BÁRMIKOR

POWER / OK gomb	Tartás	Kamera Be/Ki kapcsolása
MENÜ gomb	Megnyomás	Menü megnyitása
MENÜ gomb	Tartás	Váltás a videó / fotó / galéria módra
FEL gomb	Tartás	Wi-Fi Ki/Be kapcsolása
RESET	Megnyomás kapoccsal	Kamera újraindítása

VIDEOFELVÉTEL ÜZEMMÓD

POWER / OK gomb	Megnyomás	Felvételkészítés indítása/befejezése
MENÜ gomb	Megnyomás	Felvétel védelme felvételkészítés közben
FEL gomb	Megnyomás	Első/hátsó kamera megjelenítése átkapcsolása
	Tartás	Wi-Fi Ki/Be kapcsolása
LE gomb	Megnyomás	Hangfelvétel be- és kikapcsolása
	Tartás	Parkolás mód Ki/Be kapcsolása

FÉNYKÉPEZÉS ÜZEMMÓD

POWER / OK gomb	Megnyomás	Lefotózni
FEL gomb	Tartás	Felvétel közelítése
LE gomb	Tartás	Felvétel távolítása









GALÉRIA MÓD

POWER / OK gomb	Megnyomás	Lejátszás elindítása/megszakítása
FEL gomb	Megnyomás	Fájlok megtekintése Felvétel lejátszás sebességének módosítása
LE gomb	Megnyomás	Fájlok megtekintése Felvétel lejátszás sebességének módosítása

MENÜ

POWER / OK gomb	Megnyomás	Jóváhagy
MENÜ gomb	Megnyomás	Kamera mód / kamera váltás Menü bezárása
FEL gomb	Megnyomás	Léptetés a menüben
LE gomb	Megnyomás	Léptetés a menüben

3 AZ IKONOK MAGYARÁZATA

	Videofelvétel mód		G-szenzor érzékenység
	Fényképezés mód		G-szenzor kikapcsolva
	Galéria mód		Inaktív memóriakártya
	Felvételnéző		Hiányzó memóriakártya
	Védett felvétel		Megtáplált autós kamera
	Aktív parkoló mód		Akku állapota
	WDR bekapcsolva		Nem áll rendelkezésre GPS jel
	Hurokhossz beállítása		GPS csatlakozás folyamatban
	Bekapcsolt mikrofon		GPS csatlakoztatva
	Kikapcsolt mikrofon		WiFi bekapcsolva
	Fehéregyensúly beállítás		WiFi bekapcsolása

4 ELSŐ BEKAPCSOLÁS

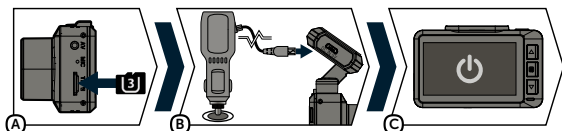

- A** Helyezze be a microSD kártyát a kamerába a képen látható módon (a kártya csatlakozói a kijelző felé néznek).
- ▶ Neves gyártók U3 és annál magasabb osztályú, akár 128 GB-os márkás SD-kártyáit használja.
 - ▶ A kártyát kizárólag kikapcsolt kamerából vegye ki.
 - ▶ Az első használat során közvetlenül a kamerában formátálja a kártyát, majd a kamera helyes működése érdekében legalább havonta egyszer ismétlje meg a formázást.
- B** Csatlakoztassa az adaptert az autó szivargyújtójához, majd az USB-kábel segítségével kapcsolja össze a kameratartóval.
- ▶ A kamera kizárólag a táphoz csatlakoztatva üzemeltethető.
- C** A kamera automatikusan bekapcsol, és elkezd a felvételnézőt.
- ▶ Egyes járműveknél először el kell fordítani a gyújtáskulcsot.

5 SZÉLVÉDŐRE TELEPÍTÉS

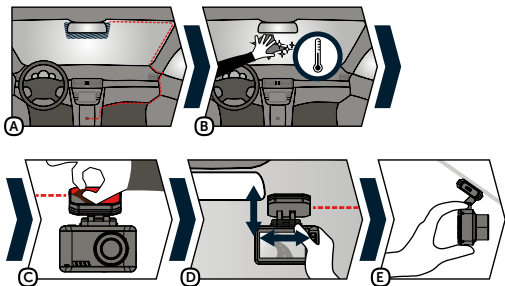

- A** Az autókamera rögzítéséhez ideális hely a szélvédő és a visszapillantó tükör közötti hely, amely nem akadályozza a vezetőt a kilátásban.
- B** Ügyeljen arra, hogy a telepítés helyén a szélvédő tiszta és száraz legyen.
 - ▶ Az ideális felragasztási hőmérséklet $20^{\circ}\text{C} - 40^{\circ}\text{C}$.
- C** Húzza le a fóliát a kamera tartóján található 3M matricáról.
- D** Mielőtt a szélvédőre ragasztaná, irányítsa a kamerát úgy, hogy megfelelő szöget vegyen.
- E** Nyomja rá a 3M matricát a szélvédőre, és rövid ideig tartsa rányomva.

6 AZ AUTÓKAMERA BEÁLLÍTÁSA

VIDEÓ BEÁLLÍTÁSA

Radarfigyelmeztetés	Lehetővé teszi az adatbázisban rögzített statikus radarok jelzését.
Parkolási üzemmód	Bármilyen a G-szenzor által érzékelt ütközés esetén a kamera automatikusan bekapcsol, és elindul a felvételkedzítés. 30 mp elteltével a felvétel elmentésre és blokkolásra kerül, a kamera pedig ismét kikapcsol. Parkolási üzemmód aktiválásakor a kamera figyelemfelkeltés elkerülése céljával kikapcsolja a kijelzőt. A G-szenzor érzékenységének beállítása közös a hagyományos felvételérzékenység beállításával. A Parkolási üzemmódot csak lekapcsolt táp esetén használja!
Hangfelvétel	Videofelvétel rögzítése közben lehetővé teszi a mikrofon némítását vagy némításának feloldását. Ez a funkció a LE gomb megnyomásával gyorsválasztást is lehetővé tesz.

Felvétel hosszúsága	Itt állítható be az egyes felvételek hossza. A kamera 1–5 perces hurokfelvételeket készít. Ha a memóriakártya megtelik, a kamera elkezd felülírni a legrégebbi felvételeket. Az egyes videofelvételek zökkenőmentesen követik egymást.
Felbontás	A nagyobb képfelbontás jobb minőségű felvételt, ugyanakkor azonban nagyobb fájlméretet is jelent. A nagyobb FPS zökkenőmentesebb videót biztosít.
G-szenzor	A G-szenzornak köszönhetően a kamera képes – például közlekedési baleset esetén – rögzíteni az ütközést. Amint a kamera érzékeli az ütközést, azonnal lezárja az aktuális felvételt, megóvva azt a felülírástól.
WDR	A WDR funkciónak köszönhetően a kamera széles kontrasztarányjal jobban rögzíti a képet. A kamera így jobban kezeli az olyan helyzeteket, amikor a kép egyik része világosabb, egy másik része viszont sötétebb. Jellemző eset lehet a fény/árnyék kontraszt vagy az éjszakai út a szembejövő autók lámpáival.
Exponálás	A videofelvétel fényerejének optimalizálása érdekében lehetővé teszi a kamera expozíciójának beállítását.
Dátum megjelenítése	Dátum vízjel megjelenítési beállítások.
GPS megjelenítése	GPS koordináták vízjel megjelenítési beállítások.
Sebesség megjelenítése	Sebesség vízjel megjelenítési beállítások.
Sebesség egységek	A kamera sebesség mértékegységének kiválasztása.

ÁLTALÁNOS BEÁLLÍTÁSOK

WiFi	A kamera mobil alkalmazáshoz csatlakoztatására szolgál. Az alkalmazásban módosíthatók az autós kamera bizonyos beállításai, vezérelhető mind az első, mind a hátsó kamera, továbbá letölthetők a videók a felhasználó mobiltelefonjába.
Képernyővédő	Beállítja a kijelző automatikus kikapcsolását arra az esetre, ha nem használja azt. Az időintervallumok 1–5 perc, esetleg a kijelzőkímélő teljesen kikapcsolható.
Automatikus kikapcsolás	Lehetővé teszi, hogy a kamera a nem használatát követően 1, 3 vagy 5 perc elteltével automatikusan kikapcsoljon.
A rendszer hangja	Lehetővé teszi a billentyűhangok, a gombok elnémitását, valamint üdvözlő hang ki- és bekapcsolását.

Nyelv	A kamera preferált nyelvének beállítása.
Idő / Dátum	Lehetővé teszi az aktuális dátum és idő beállítását. Amint a kameratartóban lévő GPS modul csatlakozik a GPS jelhez, az autós kamera automatikusan szinkronizálja az időt és a dátumot.
Időzóna kiválasztása	Ebben a beállításban megváltoztathatja az időzónát aktuális földrajzi elhelyezkedésének megfelelően.
Nyári időszámítás	E funkció bekapcsolásával az idő automatikusan módosul, áttérve a nyári időszámításra, és fordítva.
SD-kártya formázása	A kamera által rögzített összes fotó és videó törlése. Figyelem! Beleértve a védetteket is! A formázást ajánlott legalább havonta egyszer elvégezni.
Alapértelmezett beállítások	A kamera alapértelmezett értékeinek visszaállítása.
Firmware verzió	Információk az aktuálisan telepített firmware verzióról.



FOTÓBEÁLLÍTÁSOK

Felbontás	A nagyobb felbontások jobb minőségű felvételt, egyúttal azonban nagyobb fájlméretet is jelentenek.
Minőség	A magasabb minőség jobb minőségű felvételt rögzítést, egyúttal azonban nagyobb fájlméretet is jelentenek.
Exponálás	A fénykép fényerejének optimalizálása érdekében lehetővé teszi a kamera expozíciójának beállítását.
Dátum megjelenítése	Lehetővé teszi a dátum vízjel megjelenítését a fényképen.

GALÉRIA LEHETŐSÉGEK

Törlés	Lehetővé teszi egy vagy az összes védtelen felvétel törlését a kamerában.
Lezárás	Lehetővé teszi a felvételek zárolását (levédését), vagy annak feloldását.
Prezentáció	A felvételek meghatározott időközönkénti automatikus megtekintése.

7 RADARFIGYELMEZTETÉS

- A GPS állapotát a kamera kijelzőjének bal alsó sarkában egy ikon  jelzi.
- Amikor a GPS a műholdakhoz csatlakozik, az ikon zöldre vált .
- A GPS modul rögzíti a sebességet, a GPS koordinátákat, valamint figyelmeztet a fix sebességmérő radarokra és a piroson való áthaladásra
- Európa-szerte több mint 40 ezer fixen telepített sebességmérő radar adatbázisát tartalmazza.

IKONOK ISMERTETÉSE



(A)



(B)

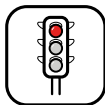

(D)

- (A) MSebességmérés
- (B) Szakaszos sebességmérés
- (C) Piros lámpán való áthaladás mérése
- (D) Piros lámpán való áthaladás és sebesség mérése

HANGJELZÉS

- Radarhoz közelítés – sípolás
- A radarnál/szakaszos mérés kezdetén – emelkedő hang
- Szakaszos mérés vége – csökkenő hang

8 WIFI ALKALMAZÁS

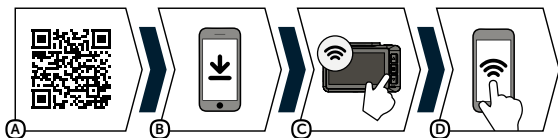

- A** Olvassa be a QR kódot, vagy használja az alábbi linket:
<https://www.lamax-electronics.com/t10/app>
- B** Telepítse az alkalmazást az okostelefonjára vagy tabletjére.
- C** Kapcsolja be a kamera beállítások menüjében a WiFi-t – a kijelzőn megjelenik a hálózat neve (SSID) és a WiFi jelszó (PWA2).
- D** A telefonnal/tablettel csatlakozzon fel a kamera nevével jelölt WiFi hálózatra, adja meg a jelszót (gyárilag előbeállítva: 12345678), indítsa el az alkalmazás, majd csatlakozzon rá a kamerára.

ALKALMAZÁSI ELLENŐRZÉSEK

- E** Memóriakártya állapota
- F** Akku állapota
- G** Hangrögzítés be-/kikapcsolása
- H** Fénykép készítés
- I** Felvételrögzítés időtartama
- J** Élő videó előnézet
- K** Felvételkészítés be-/kikapcsolása
- L** VIDEÓ mód
- M** FOTÓ mód
- N** Kamerában lévő fájlok
- O** Belépés a kamera beállításába
- P** Felbontás beállításai + hátralévő idő az SD kártya megteléséig

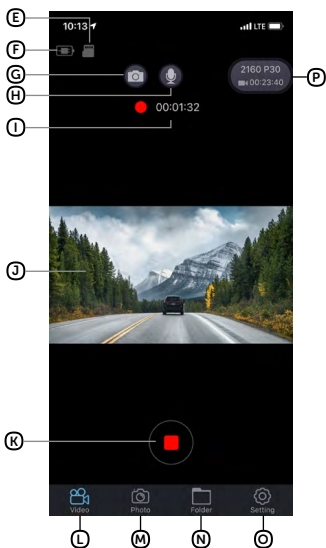

9 A HÁTSÓ (KIEGÉSZÍTŐ) KAMERA TELEPÍTÉSE

- 1) A hátsó kamera ideális helye a hátsó ablak tetejének közepe.
- 2) Ügyeljen rá, hogy az üveg a rögzítés helyén tiszta és száraz legyen.
- 3) Vegye le a fóliát a fényképezőgép tartókonzólján lévő 3M matricáról.
- 4) Mielőtt az üveghez ragasztaná, állítsa a bekapcsolt kamerát olyan irányba, hogy megfelelő látószöge legyen.
- 5) Nyomja rá az üvegre a 3M matricát és tartsa egy ideig.
- 6) A hátsó kamerát a kikapcsolt elülső kamerához egy csatlakozókábellel csatlakoztassa, amelyet a beltérben könnyen elrejthet a mennyezet kárpitja alatt. Az utastárs oldalán vezesse végig, és fokozatosan nyomja be szerszám segítségével a kárpit alá.

10 FIRMWARE FRISSÍTÉS

A kamera legfrissebb firmware-jét mindig megtalálhatja a termék weboldalának „Letöltések” Szekciójában: <https://www.lamax-electronics.com/t10>

FRISSÍTÉSI FOLYAMAT

- 1) Készítse elő a microSD-kártyát, majd formázza a PC-ben / Mac-en.
- 2) Töltse le és nyissa meg az „.bin” fájlokat tartalmazó .zip fájlt. Ne változtassa meg a fájlneveket.
- 3) Másolja át az „.bin” fájlokat a formázott microSD kártyára.
- 4) Helyezze be a microSD-kártyát az autós kamerába. Csatlakoztassa az autókamerát a táphoz, majd ellenőrizze le, hogy az autós kamera a frissítés során végig meg van táplálva. A bekapcsolást követően a frissítésnek automatikusan el kell indulnia.
- 5) Várja meg, amíg a frissítés teljesen véget nem ér. Ezután a memóriakártyát magában a kamerában formázza.

11 VEGYE FEL VELÜNK KAPCSOLATOT



A <https://www.lamax-electronics.com/t10> címen megtalálja a teljes használati útmutatót valamint az aktuális radar adatbázist és a firmware-t is



Ne felejtse el a terméket beregisztrálni a <https://www.lamax-electronics.com/productupdate> oldalunkon

Amint frissítjük a firmware-t vagy a radar-adatbázist, haladéktalanul tájékoztatjuk Önt erről! Ha beregisztrál, hozzáférést nyer az újdonságainkhoz is, és tájékoztatjuk a kedvezményeinkről és akciós árainkról!

12 AUTÓS KAMERA PARAMÉTEREK

Első kamera videó felbontás:	4K (3840×2160) @ 30FPS (interpolált) 2.5K (2560×1440) @ 30FPS (max. felbontás a hátsó kamera csatlakoztatásakor) FullHD (1920×1080) @ 60FPS FullHD (1920×1080) @ 30FPS
Látószög:	170°
Képernyő mérete:	2,45" IPS
Memória:	MicroSDHC/SDXC akár 128 GB
Videó formátum:	MOV, H.265/H.264 tömörítés
Fénykép formátum:	JPG
Fényképfelbontás:	akár 16 Mpx
Csatlakoztathatóság:	WiFi, MicroUSB
Tápellátás:	Beépített akkumulátor
Tartó:	Mágneses 3M matricával
A menü nyelvei:	Angol, Német, Cseh, Szlovák, Lengyel, Magyar
Méretek:	47×74×39 mm
Beosztás:	Radarokat jelző GPS (kikapcsolás lehetőségével), WiFi alkalmazással, parkolás mód, WDR, felvételen látható vízjelek be-/kikapcsolása (idő és dátum, sebesség és koordináták), felvételvédelem (ütés esetén/gombbal), automatikus felvételindítás, G-szenzor, hurokfelvétel, expozíció beállítás, képernyővédő, kikapcsolható gomb hangok, fényképezés üzemmód

HÁTSÓ KAMERA PARAMÉTEREK (KIEGÉSZÍTŐ TARTOZÉK)

Hátsó kamera felbontása:	FullHD (1920×1080) @ 30FPS
Csatlakozókábel hossza:	6 méter

Figyelem! Hátsó kamera csatlakoztatása esetén az első kamera maximális felbontása 2.5K (2560×1440) @ 30FPS.

A készülék specifikációja az egyes részek cseréjével vagy szoftverének frissítésével megváltozhat.

GYÁRTÓ:

elem6 s.r.o., Braškovská 308/158, 161 00 Praha 6

<https://www.lamax-electronics.com>

A használati útmutató sajtóhibáinak és a módosításának joga fenntartva.

