

BenQ



XL

**MONITOR FOR
e-SPORTS**

Seria XL
Podręcznik użytkownika

Prawa autorskie

Copyright © 2022 BenQ Corporation. Wszelkie prawa zastrzeżone. Reprodukowanie, przekazywanie, przepisywanie, zapisywanie w jakikolwiek sposób lub tłumaczenie na jakikolwiek język lub język programowania dowolnej części tej publikacji, w każdej formie i jakimikolwiek środkami elektronicznymi, mechanicznymi, magnetycznymi, optycznymi, chemicznymi, lub innymi jest zabronione bez wcześniejszej pisemnej zgody firmy BenQ Corporation.

Wyłączenie odpowiedzialności

Firma BenQ Corporation nie składa żadnego rodzaju oświadczeń, ani nie zapewnia gwarancji, wyrażonych lub domniemyanych, w odniesieniu do zawartości niniejszego dokumentu, a w szczególności unieważnia wszelkie gwarancje, tytuły sprzedaży, czy fakt spełniania wymagań dla szczególnych zastosowań. Co więcej firma BenQ Corporation zastrzega sobie prawo do przeprowadzania aktualizacji niniejszej publikacji i wprowadzania zmian od czasu do czasu do zawartości tej publikacji bez wymogu informowania kogokolwiek przez BenQ Corporation o takich aktualizacjach czy zmianach.

Stworzona przez BenQ technologia zapobiegania migotaniu utrzymuje stabilne podświetlenie przy użyciu ściemniacza DC, który pozwala wyeliminować podstawową przyczynę migotania ekranu i poprawić komfort patrzenia. Na działanie funkcji zapobiegającej migotaniu mogą wywierać negatywny wpływ zewnętrzne czynniki np. jakość kabla, stabilność zasilania, zakłócenia sygnału lub niewłaściwe uziemienie — nie są to jedyne czynniki zewnętrzne, które mogą taki wpływ wywierać. (Dotyczy wyłącznie modeli z funkcją zapobiegania migotaniu.)

BenQ ecoFACTS

BenQ has been dedicated to the design and development of greener product as part of its aspiration to realize the ideal of the "Bringing Enjoyment 'N Quality to Life" corporate vision with the ultimate goal to achieve a low-carbon society. Besides meeting international regulatory requirement and standards pertaining to environmental management, BenQ has spared no efforts in pushing our initiatives further to incorporate life cycle design in the aspects of material selection, manufacturing, packaging, transportation, using and disposal of the products. BenQ ecoFACTS label lists key eco-friendly design highlights of each product, hoping to ensure that consumers make informed green choices at purchase. Check out BenQ's CSR Website at <http://csr.BenQ.com/> for more details on BenQ's environmental commitments and achievements.



Wsparcie techniczne dla produktu

Niniejszy dokument ma na celu dostarczenie klientom najbardziej aktualnych i dokładnych informacji. W związku z tym jego cała treść może od czasu do czasu ulegać modyfikacji bez uprzedzenia. Aby uzyskać najnowszą wersję tego dokumentu oraz inne informacje o produkcie, odwiedź witrynę internetową. Dostępne pliki różnią się w zależności od modelu.

1. Upewnij się, że Twój komputer jest podłączony do Internetu.
2. Odwiedź lokalną stronę w witrynie ZOWIE.BenQ.com. Układ strony i jej zawartość mogą się różnić w zależności od kraju/regionu.



Official Website

- Podręcznik użytkownika i powiązane dokumenty: ZOWIE.BenQ.com > **Support (Wsparcie)** > **FAQs (Często zadawane pytania)** lub **Download & FAQ (Pobieranie i Często zadawane pytania)** > nazwa modelu > **User Manual (Podręcznik użytkownika)**
- Sterowniki: ZOWIE.BenQ.com > **Support (Wsparcie)** > **FAQs (Często zadawane pytania)** lub **Download & FAQ (Pobieranie i Często zadawane pytania)** > nazwa modelu > **Driver (Sterownik)**
- Oprogramowanie i aplikacje: ZOWIE.BenQ.com > **Support (Wsparcie)** > **FAQs (Często zadawane pytania)** lub **Download & FAQ (Pobieranie i Często zadawane pytania)** > nazwa modelu > **Software (Oprogramowanie)**
- Informacje dotyczące demontażu (tylko UE): Dostępne na stronie pobierania instrukcji obsługi. Ten dokument jest dostarczany na podstawie rozporządzenia (UE) 2019/2021 w związku z naprawą lub oddawaniem produktu do recyklingu. Zawsze kontaktuj się z lokalnym działem obsługi klienta w sprawie serwisu przed upływem okresu gwarancyjnego. Jeśli chcesz naprawić produkt nieobjęty gwarancją, zalecamy skontaktowanie się z wykwalifikowanym personelem serwisowym i zakup części zamiennych firmy BenQ w celu zapewnienia kompatybilności. Nie należy rozmontowywać produktu, nie będąc świadomym konsekwencji. Jeśli nie możesz znaleźć informacji dotyczących demontażu produktu na produkcie, skontaktuj się z lokalnym działem obsługi klienta w celu uzyskania pomocy.

Więcej filmów instruktażowych, wskazówek i informacji o produktach można znaleźć w naszych kanałach (dostępność może się różnić w zależności od regionu).

- [ZOWIE na YouTube](#)
- [ZOWIE na Bilibili](#)



ZOWIE on YouTube



ZOWIE on Bilibili

Numer rejestracji EPREL:

XL2411K: 343952

XL2540K: 343954

XL2546K: 343953

XL2566K: 1176696

Spis treści

Prawa autorskie	2
Wsparcie techniczne dla produktu	3
Środki ostrożności	6
Bezpieczeństwo zasilania.....	6
Instalacja	6
Praca z urządzeniem.....	7
Uwaga dotycząca pilota zdalnego sterowania (dotyczy, jeśli dostarczono pilota).....	8
Uwaga dotycząca bezpiecznej obsługi baterii (dotyczy, jeśli dostarczono pilota).....	8
Konserwacja i czyszczenie.....	8
Naprawy	9
Ogólne informacje gwarancyjne	10
Pierwsze kroki	11
Poznaj swój monitor	13
Widok z przodu.....	13
Widok z tyłu	13
Złącza	14
Jak zainstalować sprzęt monitora	16
Odłączanie stojaka oraz podstawy	21
Regulacja wysokości monitora	23
Regulacja kąta widzenia	24
Obracanie monitora	25
Montowanie osłony (przeciwśłonecznej, opcjonalnej)	27
Korzystanie z zestawu do montażu monitora (zakupiony oddzielnie)	30
Aktualizacja sterownika monitora	31
Pobieranie plików sterownika LCD Monitor z Internetu	31
Dostosowywanie ustawień monitora	33
Panel sterowania.....	33
S Switch.....	33
Kontroler 5-kierunkowy i podstawowe funkcje menu	35
Praca z Klawiszami pętl.....	36
Praca z Szybkie menu	37
Regulacja trybu wyświetlania	39
Wybieranie właściwego trybu obrazu	39
Konfiguracja własnego trybu gry	39
Działanie w trybie gier z obsługą urządzenia S Switch	40
Włączanie ułatwienia widzenia kolorów (Oslabienie koloru)	41
Dostosowywanie dokładności dynamicznej (tylko wybrane modele)	41
Włączanie funkcji Adaptacyjna synchronizacja dla standardowego łącza DisplayPort VESA (XL2540K / XL2546K / XL2566K).....	41
Korzystanie z opcji Skalowanie	41
Ustawienia wstępne w celu grania w gry przy 144 / 240 / 360 Hz	42

Poruszanie się po menu głównym	44
Menu Tryb	45
Menu Kolor	47
Menu Obraz	49
Menu Zapisz	51
Menu Wyśw.	52
Menu Niestandard.	55
Menu System	58
Rozwiązywanie problemów	62
Najczęściej zadawane pytania (FAQ).....	62

Środki ostrożności

Bezpieczeństwo zasilania



Proszę przestrzegać poniższych przepisów bezpieczeństwa, aby zapewnić najlepszą jakość obrazu i długi czas użytkowania monitora.

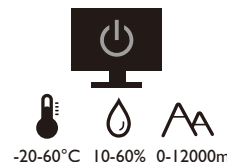
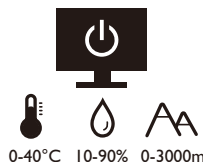
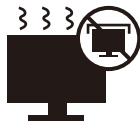

- Wtyczka zasilania służy do podłączenia urządzenia do zasilania prądem zmiennym.
- Kabel zasilania służy do podłączania urządzeń do zasilania. Gniazdko zasilania powinno znajdować się blisko wyposażenia i być łatwo dostępne.
- Ten produkt należy zasilac prądem o charakterystyce podanej na oznaczonej etykiecie. Jeśli nie jesteś pewny co do rodzaju dostępnego zasilania, skontaktuj się ze sprzedawcą lub lokalną firmą dostarczającą prąd.
- Urządzenia podłączone do gniazda zasilania klasy I, typu A muszą być podłączone do uziemienia.
- Należy korzystać z atestowanych przewodów o parametrach równych H03VV-F lub H05VV-F, 2G lub 3G, 0,75 mm².
- Należy stosować wyłącznie przewody zasilające, które zostały dostarczone przez firmę BenQ. Nie wolno korzystać z przewodu zasilającego, który wygląda na uszkodzony lub postrzępiony.
- Nie należy używać monitora w rejonie z niestabilną siecią zasilania, ponieważ może to spowodować jego uszkodzenie.
- Przed włączeniem monitora należy sprawdzić, czy urządzenie zostało podłączone do uziemionego gniazdka ściennego.
- Podczas korzystania z przedłużacza rozdzielającego należy zwrócić uwagę na całkowite obciążenie elektryczne podłączonych urządzeń, unikając ewentualnego niebezpieczeństwa przeciążeniem.
- Przed odłączeniem przewodu zasilającego należy zawsze najpierw wyłączać monitor.

Modele z zasilaczem:

- Należy korzystać wyłącznie z zasilacza dołączonego do monitora LCD. Korzystanie z innego rodzaju zasilacza może spowodować awarię i stanowić niebezpieczeństwo.
- Podczas pracy z urządzeniem lub ładowania akumulatora należy zapewnić odpowiednią cyrkulację powietrza wokół zasilacza. Nie należy zakrywać zasilacza kartkami papieru lub innymi materiałami, które mogą zmniejszyć chłodzenie. Nie należy korzystać z zasilacza, gdy znajduje się on wewnątrz podręcznej torby.
- Podłącz zasilacz do odpowiedniego źródła zasilania.
- Nie należy próbować dokonywać napraw serwisowych zasilacza. Wewnątrz urządzenia nie ma części, które można naprawić. W przypadku uszkodzenia urządzenia lub wystawienia go na działanie wilgoci, należy je wymienić.

Instalacja

- Nie wolno korzystać z monitora w następujących warunkach otoczenia:
 - W ekstremalnie wysokiej lub niskiej temperaturze, bądź w miejscu wystawionym na bezpośrednie działanie światła słonecznego

- W miejscach pełnych kurzu
- Przy wysokiej wilgotności, w otoczeniu narażonym na opady atmosferyczne, lub blisko wody
- W miejscach narażonych na wibracje lub uderzenia mechaniczne, np. w samochodach, autobusach, pociągach oraz innych pojazdach szynowych
- Nieopodal urządzeń grzewczych, takich jak kaloryfery, grzejniki, kuchenki na paliwo oraz innych urządzeń generujących ciepło (w tym wzmacniaczy dźwięku)
- W zamkniętych przestrzeniach (np. w szafce czy w regale), pozbawionych odpowiedniego przepływu powietrza
- Na nierównej lub pochylej nawierzchni
- W miejscu narażonym na działanie substancji chemicznych lub dymu
- Podczas przenoszenia monitora należy zachować ostrożność.
- Nie wolno kłaść dużych ciężarów na monitorze, ponieważ może to grozić obrażeniami ciała lub uszkodzeniem monitora.
- Dzieci nie powinny zwieszać się z monitora lub wspinać się na niego.
- Materiał opakowaniowy monitora należy trzymać z dala od dzieci.

Praca z urządzeniem

- W trosce o wzrok użytkownika prosimy o zapoznanie się z instrukcją obsługi, w której zawarto opis ustawiania optymalnej rozdzielczości ekranu oraz informacje o zachowaniu stosownej odległości od monitora.
- Należy regularnie robić przerwy podczas pracy, dając odpocząć oczom.
- Należy unikać zbyt długiego wykonywania którejkolwiek z powyższych czynności. W przeciwnym razie na monitorze mogą zostać wypalone elementy obrazu.
 - Odtwarzaj obrazy, które nie mogą zająć całego ekranu.
 - Umieść nieruchomy obraz na ekranie.
- Nie należy dotykać panelu monitora palcem, długopisem, lub jakimkolwiek ostrym przedmiotem, ponieważ może to spowodować jego uszkodzenie.
- Częste podłączanie i odłączanie wtyczek sygnału wideo może spowodować uszkodzenie monitora.
- Ten monitor został zaprojektowany z myślą o użytku osobistym. Jeśli zamierzasz używać monitora w miejscu publicznym lub w nieprzyjaznym otoczeniu, prosimy o kontakt z najbliższym centrum serwisowym BenQ, które udzieli stosownej pomocy.
- Nie należy demontować lub wykonywać własnoręcznych prób naprawy monitora, ponieważ grozi to porażeniem prądem.
- Jeśli z monitora dobiewają się nieprzyjemne zapachy lub dziwne dźwięki, prosimy o kontakt z najbliższym centrum serwisowym BenQ, które udzieli stosownej pomocy.

Przeostroga

- Monitor powinien być ustawiony w odległości 50-70 cm (20-28 cali) od oczu użytkownika.
- Długotrwałe patrzenie w ekran powoduje zmęczenie oczu i może pogorszyć wzrok. Pozwól oczom odpocząć przez 5-10 na każdą godzinę używania produktu.
- Zmniejsz wyczerpanie oczu, skupiając wzrok na daleko położonych przedmiotach.
- Częste mruganie i ćwiczenie oczu zapobiega wysuszeniu oczu.

Uwaga dotycząca pilota zdalnego sterowania (dotyczy, jeśli dostarczono pilota)

- Pilota nie należy umieszczać w miejscu bezpośredniego źródła ciepła i wilgoci, oraz należy unikać ognia.
- Należy uważać, aby nie upuścić pilota.
- Nie należy narażać pilota zdalnego sterowania na oddziaływanie wody lub wilgoci. Niezastosowanie się do tych zaleceń może spowodować awarię.
- Należy sprawdzić, czy pomiędzy pilotem a czujnikiem pilota na produkcie nie ma przeszkód.
- W przypadku nieużywania pilota przez dłuższy czas należy wyjąć z niego baterie.

Uwaga dotycząca bezpiecznej obsługi baterii (dotyczy, jeśli dostarczono pilota)

Używanie nieprawidłowego typu baterii może doprowadzić do wycieku chemicznego lub wybuchu. Należy przestrzegać poniższych zaleceń:

- Należy zawsze sprawdzić, czy styki dodatnie i ujemne włożonych baterii są skierowane w odpowiednim kierunku, zgodnie z oznaczeniami w komorze baterii.
- Różne typy baterii posiadają różne cechy. Nie należy mieszać różnych typów baterii.
- Nie należy wkładać jednocześnie starych i nowych baterii. Mieszanie starych i nowych baterii skróci ich żywotność lub spowoduje wyciek chemiczny ze starych baterii.
- Jeśli baterie nie działają, należy je niezwłocznie wymienić na nowe.
- Substancje chemiczne wyciekające z baterii mogą podrażnić skórę. W przypadku wycieku jakiegokolwiek materii chemicznej z baterii należy ją niezwłocznie wytrzeć przy użyciu suchej szmatki i możliwie jak najszybciej wymienić baterie na nowe.
- Żywotność baterii dołączonych do niniejszego produktu może być krótsza w zależności od określonych warunków przechowywania. Baterie należy wymienić w ciągu 3 miesięcy lub możliwie jak najszybciej po początkowym użyciu.
- Mogą istnieć lokalne ograniczenia dotyczące utylizacji lub recyklingu baterii. Należy zapoznać się z odpowiednimi przepisami lokalnymi lub zasięgnąć informacji u dostawcy usług związanych z utylizacją odpadów.

Jeśli dostarczony pilot zawiera baterie pastylkową, należy również zwrócić uwagę na następujące ostrzeżenie.

- Nie połykać baterii. Zagrożenie poparzeniem chemicznym.
- Dołączony do tego produktu pilot zawiera baterię monetową/guzikową. W przypadku połknięcia baterii monetowej/guzikowej może w ciągu zaledwie 2 godzin spowodować poważne oparzenia wewnętrzne i doprowadzić do śmierci.
- Należy przechowywać nowe i zużyte baterie z dala od dzieci. Jeśli nie można dokładnie zamknąć komory baterii, należy przestać korzystać z produktu i przechowywać go z dala od dzieci.
- Jeśli uważasz, że baterie mogły zostać połknięte lub znalazły się w dowolnej części ciała, należy natychmiast zasięgnąć porady lekarza.

Konserwacja i czyszczenie

- Nie należy kłaść monitora ekranem do dołu bezpośrednio na podłodze lub biurku. Grozi to zarysowaniem powierzchni ekranu.
- Przed rozpoczęciem użytkowania urządzenie należy przymocować do elementu struktury budynku.

- (Modele umożliwiające montaż na ścianie lub suficie)
 - Zainstaluj monitor wraz z zestawem do montażu monitora na ścianie o płaskiej powierzchni.
 - Upewnij się, że materiał, z którego wykonana jest ściana, oraz standardowy uchwyt ścienny (zakupiony oddzielnie) są wystarczająco stabilne, aby wytrzymać ciężar monitora.
 - Wyłącz monitor oraz zasilanie przed odłączeniem kabli od monitora LCD.
- Zanim rozpoczniesz czyszczenie pamiętaj, aby odłączyć urządzenie od zasilania. Wyczyść powierzchnię monitora LCD przy użyciu zestawu do czyszczenia ekranów niezawierającego alkoholu (zakupiony oddzielnie). Spryskaj ściereczkę z mikrofibry dostarczoną z zestawem do czyszczenia ekranu i zetrzyj smugi z ekranu.

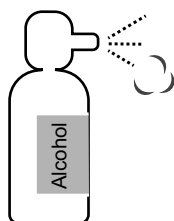

Jak czyścić monitory ZOWIE



(Film instruktażowy na YouTube)



(Film instruktażowy na Bilibili)

- Szczeliny i otwory z tyłu, lub u góry obudowy zapewniają wentylację. Nie wolno ich blokować, ani przykrywać. Monitora nie wolno umieszczać obok ani nad kaloryferem bądź innym źródłem ciepła, lub w ciasnej zabudowie, jeśli nie zapewniono odpowiedniej wentylacji.
- Nie wolno kłaść dużych ciężarów na monitorze, ponieważ może to grozić obrażeniami ciała lub uszkodzeniem monitora.
- Pomyśl o przechowaniu pudła i opakowania w magazynie do wykorzystania w przyszłości, kiedy wystąpi potrzeba transportowania monitora.
- Zapoznaj się z tabliczką znamionową produktu, zawierającą wartości znamionowe zasilania, datę produkcji oraz oznaczenia identyfikacyjne.

Naprawy

- Nie podejmuj prób własnoręcznej naprawy monitora, ponieważ otwieranie lub zdejmowanie części obudowy może wystawić cię na wpływ niebezpiecznego napięcia lub inne ryzyko. Jeśli dojdzie do jakiegokolwiek przypadku nieodpowiedniego działania opisanego powyżej, lub dojdzie do wypadku, np. upuszczenia urządzenia, skontaktuj się z wykwalifikowanymi pracownikami serwisu, aby naprawić monitor.
- Aby uzyskać dodatkową pomoc, skontaktuj się z miejscem zakupu lub odwiedź witrynę ZOWIE.BenQ.com i przejdź do strony internetowej dla twojego regionu.





Official Website

Ogólne informacje gwarancyjne

Należy pamiętać, że gwarancja monitora może zostać anulowana w następujących przypadkach:

- Jeśli dokumenty gwarancyjne są nieczytelne bądź zostały zmodyfikowane w nielegalny sposób.
- Jeśli zmieniono, usunięto, lub zatarto numer modelu lub numer seryjny na urządzeniu.
- Jeśli w urządzeniu wykonywano naprawy lub modyfikacje przez nieautoryzowane organizacje serwisowe lub osoby.
- Jeśli uszkodzenie zostało spowodowane niepoprawnym przechowywaniem monitora (w tym m.in. w wyniku siły wyższej, bezpośredniego wystawienia urządzenia na światło słoneczne, wodę lub ogień).
- Jeśli problemy z odbiorem obrazu są wynikiem zakłóceń spowodowanych zewnętrznymi sygnałami (anteną, TV kablową).
- Jeśli uszkodzenia zostały spowodowane niepoprawnym użytkowaniem lub brutalnym traktowaniem monitora.
- Przed rozpoczęciem korzystania z monitora poza obszarem jego sprzedaży, użytkownik jest wyłącznie odpowiedzialny za sprawdzenie, czy monitor jest kompatybilny z lokalnymi standardami technicznymi. W przeciwnym razie produkt może ulec uszkodzeniu, a użytkownik zostanie obciążony kosztami naprawy.
- Użytkownik ponosi pełną odpowiedzialność, jeśli problemy (na przykład utrata danych lub usterka systemu) zostały spowodowane przez oprogramowanie, części i/lub akcesoria nie zainstalowane fabrycznie.
- Z urządzeniem należy używać wyłącznie oryginalnych akcesoriów (np. kabla zasilania), aby uniknąć możliwości zagrożeń takich jak porażenie prądem elektrycznym lub pożar.





Typografia

Ikona/Symbol	Element	Znaczenie
	Ostrzeżenie	Informacja, której głównym celem jest zapobieganie uszkodzeniu podzespołów, danych lub obrażeniom ciała spowodowanym nieprawidłowym użyciem, nieodpowiednią obsługą lub zachowaniem.
	Wskazówka	Informacja przydatna do wykonania zadania.
	Uwaga	Informacja dodatkowa.

W niniejszym dokumencie kroki niezbędne aby dotrzeć do menu mogą być przedstawiane w skróconej formie, na przykład: **Menu > System > Informacja**.

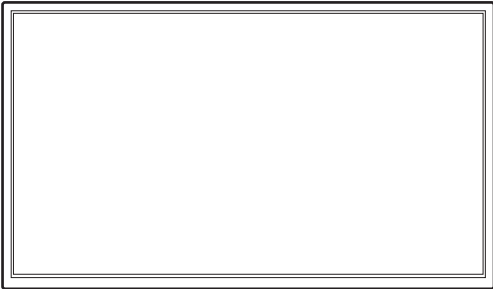
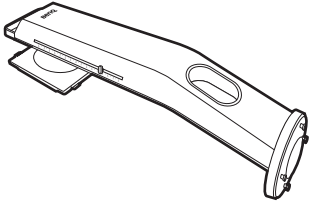
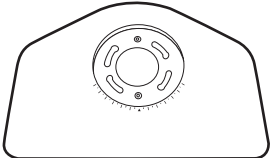
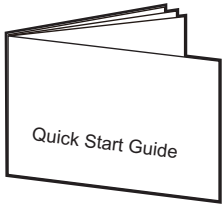
Pierwsze kroki

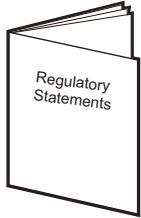
Odpakowując monitor, sprawdź, czy w zestawie znajdują się następujące elementy. Jeśli ich nie ma lub są uszkodzone, proszę niezwłocznie skontaktować się ze sprzedawcą, u którego zakupiono produkt.

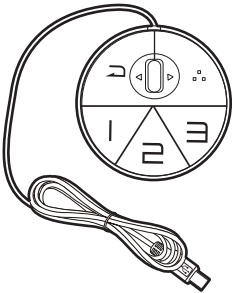
Monitor LCD	
Stojak monitora	
Podstawa monitora	
Skrócona instrukcja obsługi	
Ważne zalecenia dotyczące bezpieczeństwa	
Informacje prawne	
S Switch (Opcjonalne wyposażenie pomocnicze dla XL2411K / XL2540K)  Aby znaleźć kompatybilne modele, odwiedź stronę ZOWIE.BenQ.com , aby uzyskać informacje na temat XS250.	

<p>Osłona (przeciwsłoneczna) (Opcjonalne wyposażenie pomocnicze dla XL2411K / XL2540K)</p> <p> Aby znaleźć kompatybilne modele, odwiedź stronę ZOWIE.BenQ.com, aby uzyskać informacje na temat XH250.</p>	
<p>Kabel zasilający (Obraz może różnić się w zależności od produktu dostępnego w danym regionie.)</p>	
<p>Przewód obrazu: DP</p>	
<p>Przewód obrazu: HDMI (Opcjonalne wyposażenie pomocnicze)</p>	
<p>Pokrowiec przeciwpylowy (Tylko w modelach XL2540K / XL2546K / XL2566K)</p>	



- Dostępne akcesoria i przedstawione rysunki mogą się różnić od rzeczywistej zawartości opakowania i produktu dostarczanego w danym regionie. Ponadto zawartość opakowania może się zmienić bez uprzedniego powiadomienia. Nie dołączone do produktu kable można zakupić oddzielnie.
- Pomyśl o przechowaniu pudła i opakowania w magazynie do wykorzystania w przyszłości, kiedy wystąpi potrzeba transportowania monitora. Założenie opakowania piankowego jest idealnym rozwiązaniem zabezpieczenia monitora na czas transportu.
- W zależności od produktu dostarczanego w danym regionie, akcesoria i kable mogą być zawarte w opakowaniu lub sprzedawane oddzielnie.



Produkt i akcesoria należy zawsze przechowywać z dala od małych dzieci.

Poznaj swój monitor

Widok z przodu

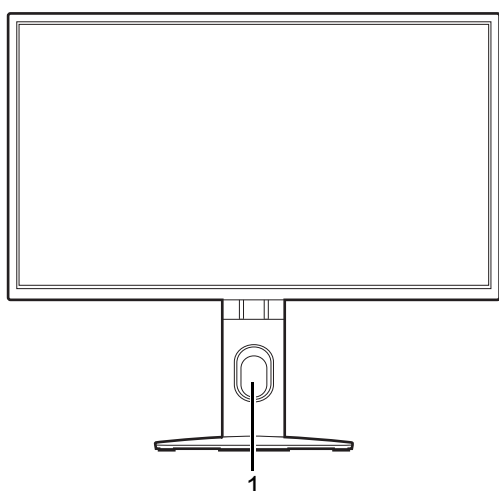

1. Otwór umożliwiający porządkowanie przewodów

Widok z tyłu

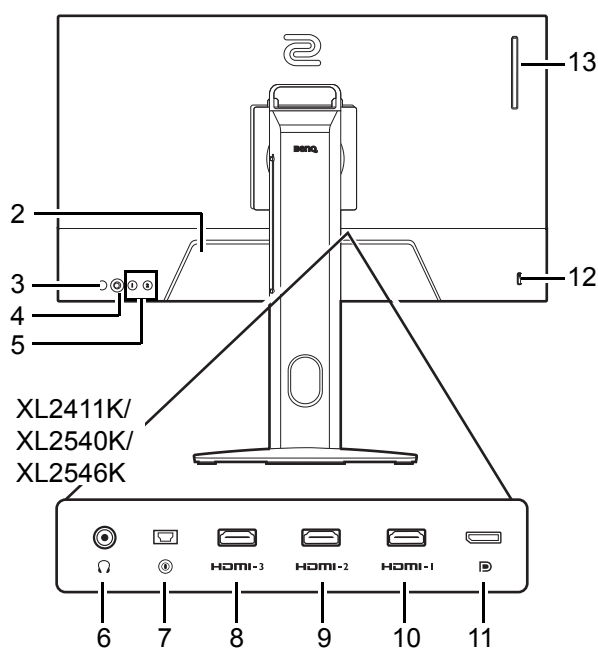

2. Gniazdo wtyczki zasilacza
3. Przycisk Zasilanie
4. Kontroler 5-kierunkowy
5. Klawisze pętli.
6. Gniazdo słuchawkowe
7. Gniazdo S Switch
8. (XL2411K) Gniazdo HDMI-3 (1.4)
(XL2540K / XL2546K) Gniazdo HDMI-3 (2.0)
9. (XL2411K) Gniazdo HDMI-2 (1.4)
(XL2540K / XL2546K / XL2566K) Gniazdo HDMI-2 (2.0)
10. Gniazdo HDMI-1 (2.0)
11. Gniazdo DisplayPort
12. Gniazdo blokady Kensington
13. (XL2540K / XL2546K / XL2566K) Zawieszka do słuchawki

XL2566K

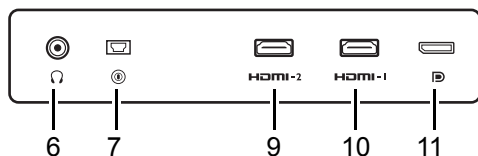

- Powyższy schemat może odbiegać od rzeczywistości, zależnie od zakupionego modelu urządzenia.
- Obraz może różnić się w zależności od produktu dostępnego w danym regionie.
- Interfejs HDMI 2.0 działa wyłącznie ze zgodnymi kartami graficznymi i urządzeniami. Mogą występować problemy ze zgodnością, gdy port wejściowy HDMI 2.0 zostaje połączony z portem wyjściowym HDMI 1.4.

Złącza

Poniższe ilustracje przedstawiające podłączenie służą jedynie jako przykład. Nieodłączone do produktu kable można zakupić oddzielnie.

Szczegółowe informacje na temat podłączenia można znaleźć na stronie [18](#).

XL2411K/XL2540K/XL2546K

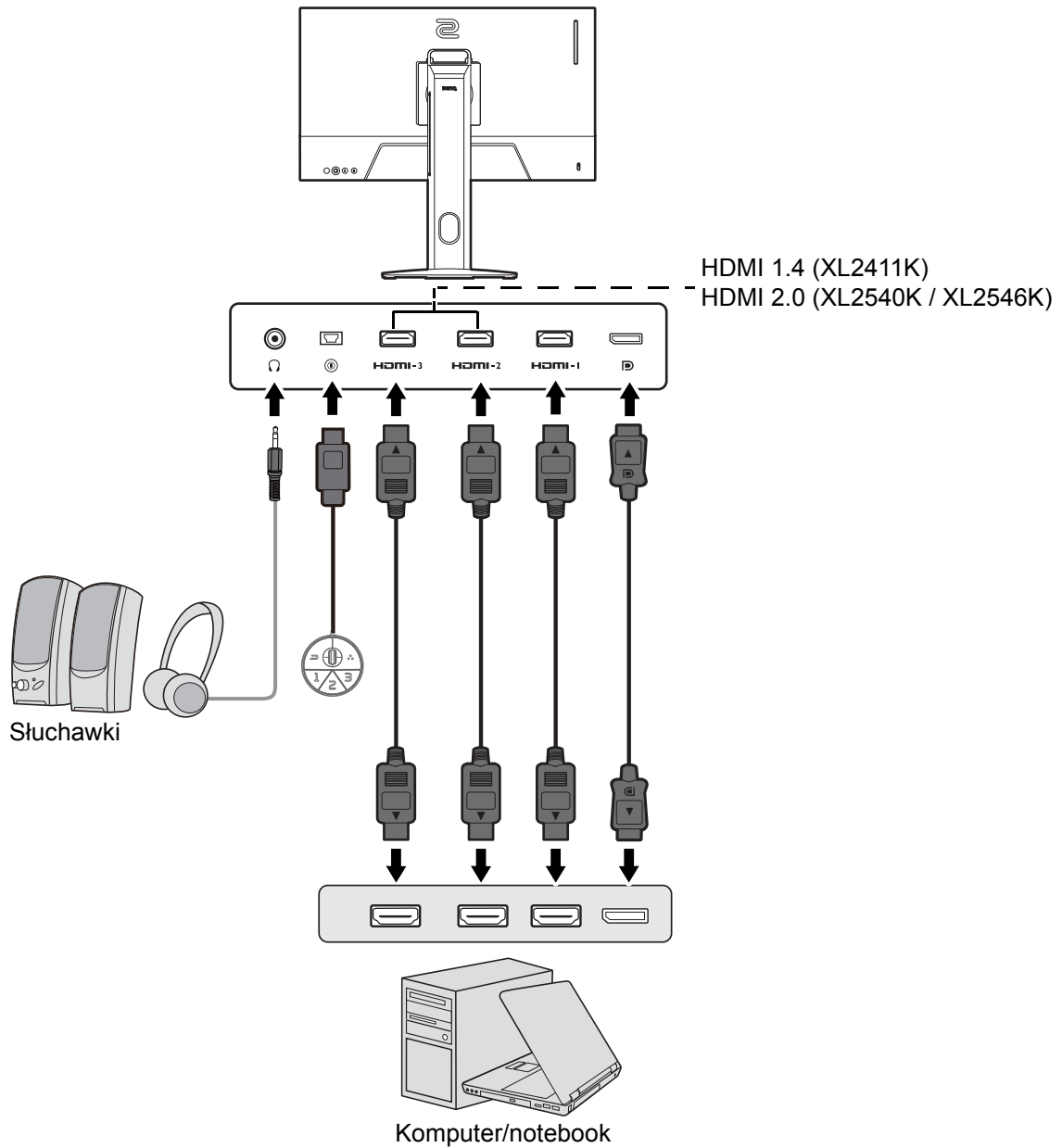

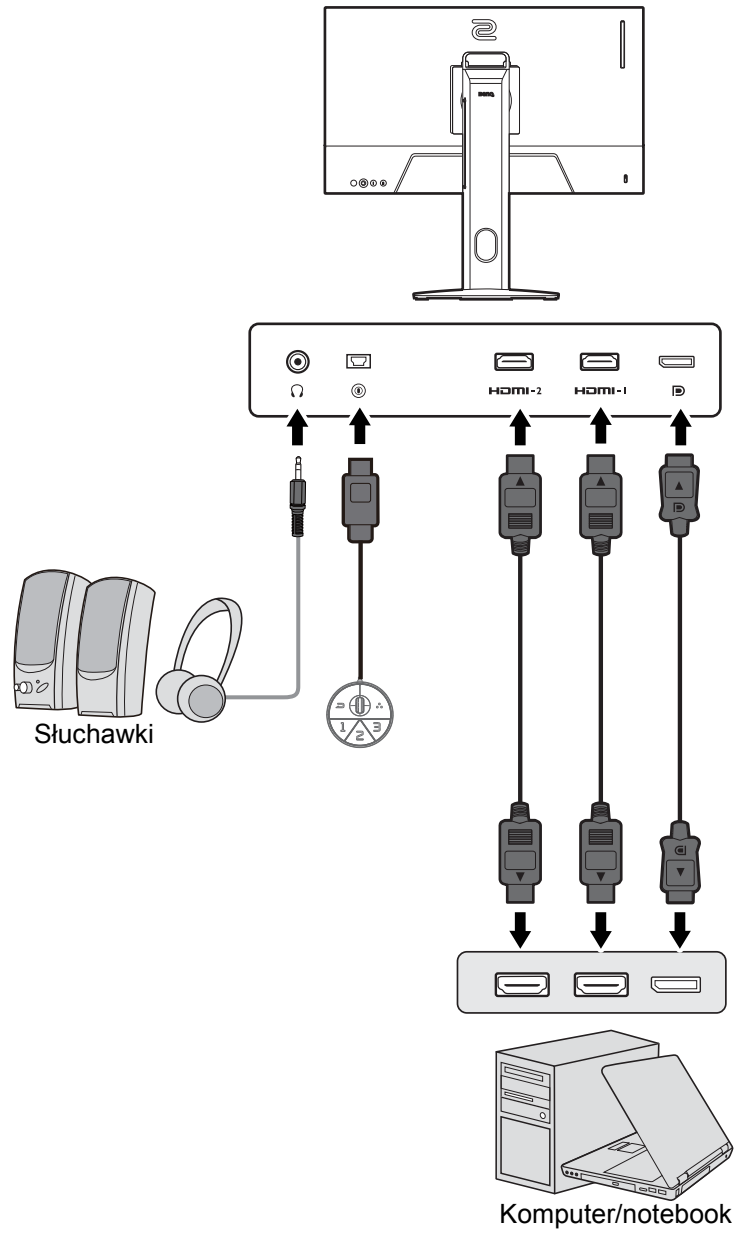

Jak zainstalować sprzęt monitora



- Jeśli komputer jest włączony, przed przystąpieniem do dalszych czynności należy go wyłączyć. Nie należy podłączać monitora do zasilania ani go włączać, dopóki w instrukcji nie wystąpi takie zalecenie.
- Następujące ilustracje stanowią jedynie przykład. Dostępne wtyczki wejściowe i wyjściowe mogą się różnić w zależności od zakupionego modelu.
- Unikaj naciskania palcami na powierzchnię ekranu.

1. Podłączanie podstawy monitora.



Zachowaj ostrożność, aby nie doszło do uszkodzenia monitora. Położenie monitora powierzchnią ekranu na zszywacz biurowy lub myszkę spowoduje pęknięcie szkła lub uszkodzenie podłoża ekranu ciekłokrystalicznego unieważniając gwarancję. Przesuwanie monitora po powierzchni biurka spowoduje zarysowanie lub uszkodzenie obrotowania i elementów sterujących monitora.

Należy zabezpieczyć monitor i jego ekran przygotowując pustą płaską przestrzeń na biurku i umieszczając na niej coś miękkiego, na przykład worek z opakowania monitora, jako podkładkę.

Ułóż monitor ekranem zwróconym w dół na płaskiej, czystej, miękkiej powierzchni.

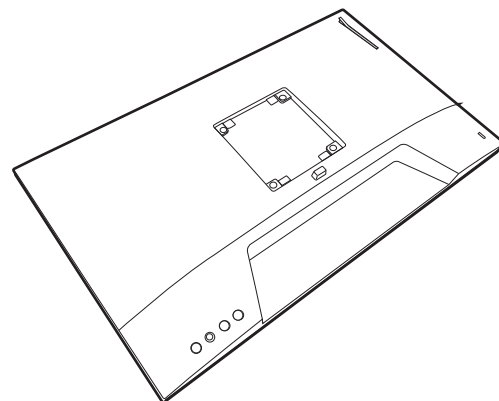

Ustaw i wyrównaj gniazdo podstawy monitora z końcem ramienia. Upewnij się, że strzałka na końcu stojaka znajduje się w tej samej linii, co strzałka na podstawie monitora.

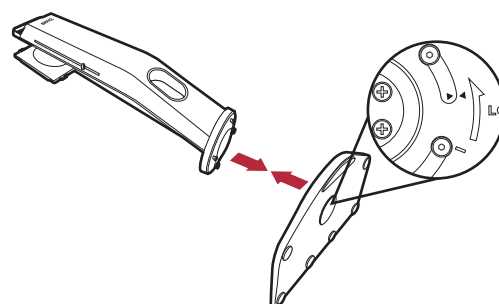

Obróć podstawę w kierunku przeciwnym do ruchu wskazówek zegara aż do oporu.

Jak pokazano na ilustracji, gdy stojak i podstawa są zablokowane, strzałka na końcu stojaka jest wyrównana z symbolem blokady na stojaku monitora.

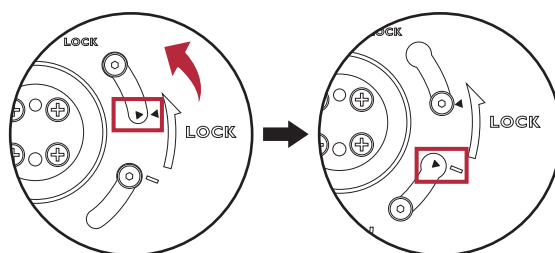

Podnieś pokrywę śrub motylkowych i dokręć śruby zgodnie z rysunkiem. Następnie wciśnij pokrywę na miejsce.

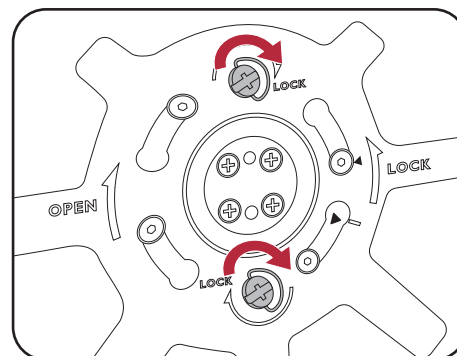

Ustaw końcówkę ramienia stojaka w odpowiednim położeniu w stosunku do monitora, a następnie pchnij ją aż do zatrzaśnięcia i zablokowania.

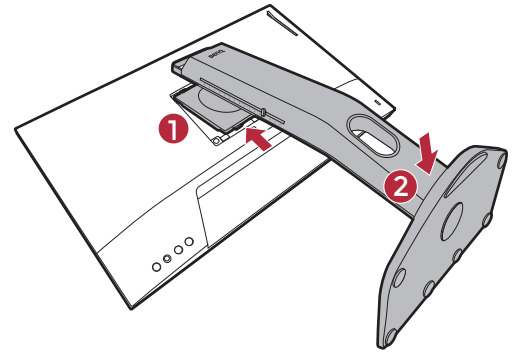

Ostrożnie unieś monitor, obróć go i postaw stojakiem na płaskiej, równej powierzchni.

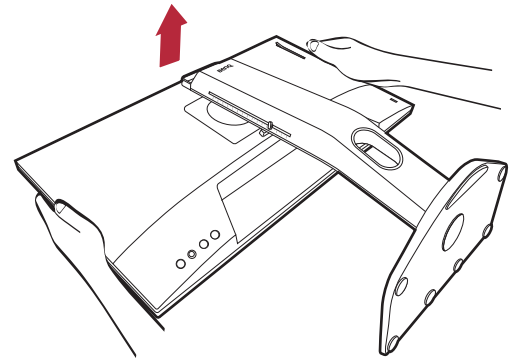

Aby przenieść monitor, należy jednocześnie chwycić go za uchwyt oraz spód podstawy stojaka, zgodnie z rysunkiem. Możesz zabezpieczyć monitor przy użyciu załączonej pokrowiec przeciwpływy.

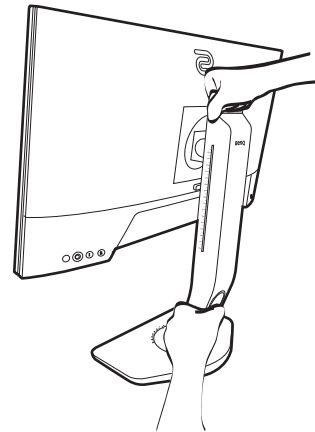

W razie potrzeby można dostosować wysokość stojaka monitora. Zapoznaj się z [Regulacja wysokości monitora na stronie 23](#), aby uzyskać więcej informacji.



W celu zminimalizowania niepożądanych odbić światła należy odpowiednio obrócić monitor i ustawić kąt ekranu.

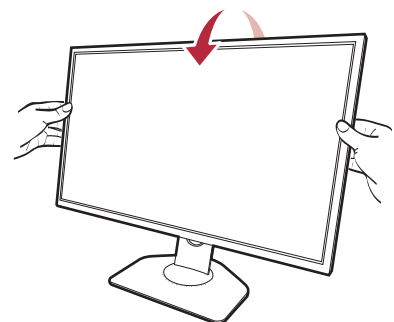

2. Podłączanie przewodu wideo.



Przewody obrazu dołączone do zestawu oraz gniazda przedstawione na ilustracjach w niniejszym dokumencie mogą wyglądać inaczej na różnych urządzeniach w zależności od regionu, w którym zostały zakupione.

XL2411K/XL2540K/XL2546K

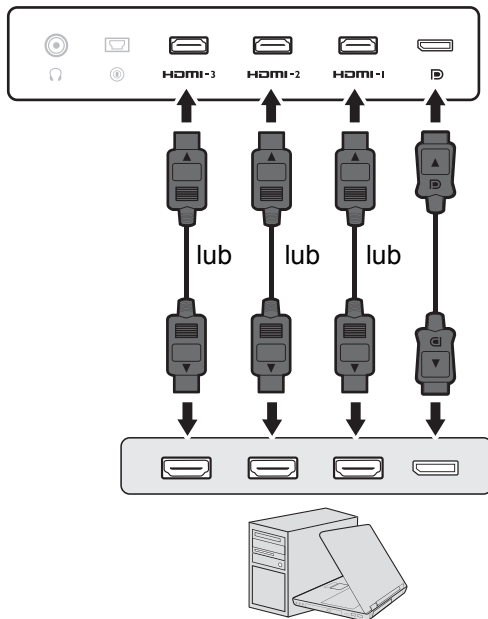

XL2566K

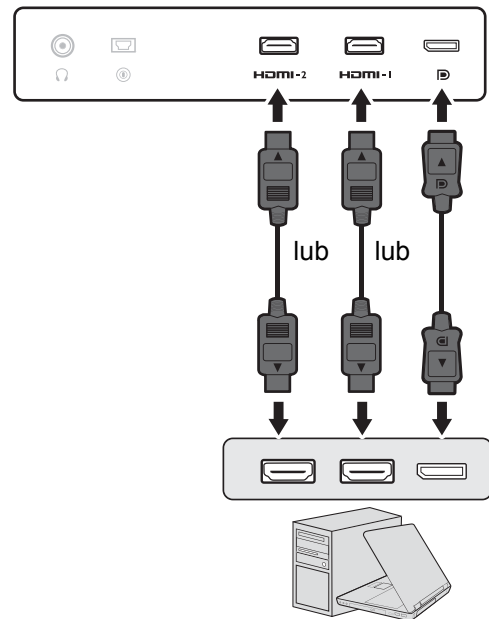

- Podłącz wtyczkę przewodu HDMI do portu HDMI w monitorze. Podłącz drugi koniec przewodu do portu HDMI urządzenia z wyjściem cyfrowym.
- Podłącz wtyczkę przewodu DP do gniazda wideo w monitorze. Podłącz drugą wtyczkę przewodu do gniazda wideo w komputerze.

3. Podłączanie S Switch do monitora.

Podłącz S Switch do gniazda S Switch znajdującego się z tyłu monitora.

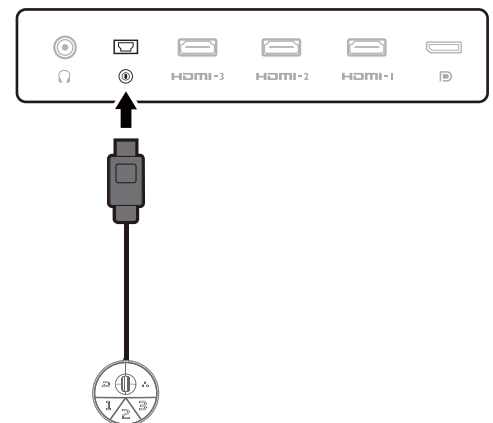

4. Podłącz zestaw słuchawkowy.

Podłącz złącze słuchawek zestawu słuchawkowego do gniazda zestawu słuchawkowego znajdującego się z tyłu monitora.

Możesz również podłączyć słuchawki do gniazda słuchawkowego monitora, które znajdziesz z tyłu monitora.

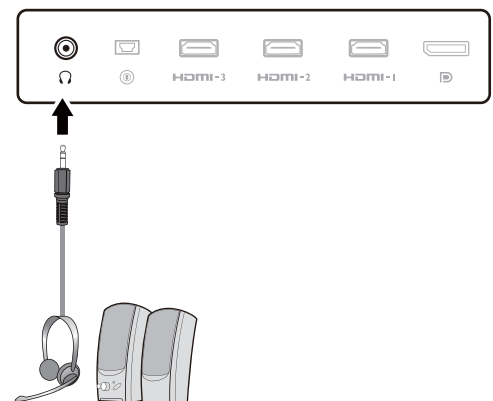

5. Korzystanie z zawieszki do słuchawki. (Tylko w modelach XL2540K / XL2546K / XL2566K)

Wyciągnij zawieszkę do słuchawki znajdującą się z tyłu monitora. W razie potrzeby można pozostawić słuchawki na zawieszce. Nie wolno wywierać nadmiernej siły na zawieszkę.

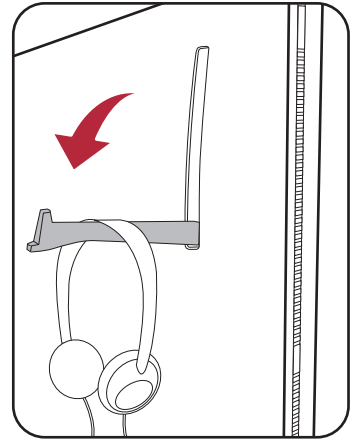

! Maksymalne obciążenie zawieszki do słuchawek to 400 g.

6. Podłączanie kabla zasilającego do monitora.

Podłącz jeden koniec kabla zasilającego do gniazda oznaczonego napisem  Doprowadzenie zasilania, znajdującego się z tyłu monitora. Jeszcze nie przyłączać drugiego końca kabla do gniazdka zasilania sieciowego.

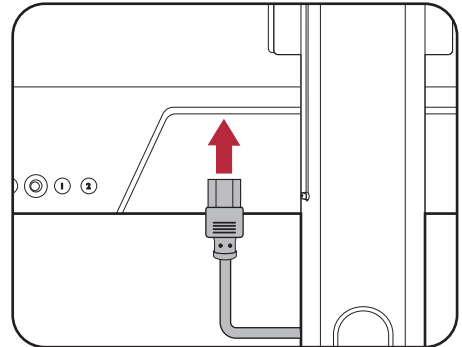

7. Uporządkuj przewody.

! Użyj przewodów o odpowiedniej długości, aby zapobiec ich poluzowaniu i pogięciu bądź uszkodzeniu styków lub złączy.

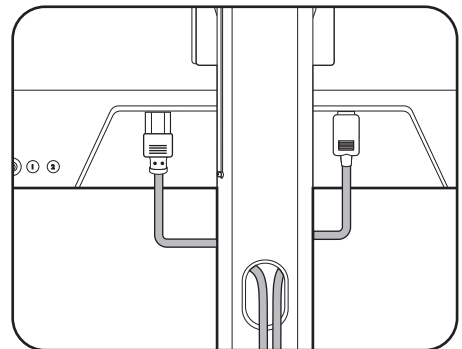

8. Przyłączenie i włączenie zasilania.

Włożyć drugi koniec kabla zasilającego do gniazdka zasilania sieciowego i włączyć.

! Obraz może różnić się w zależności od produktu dostępnego w danym regionie.

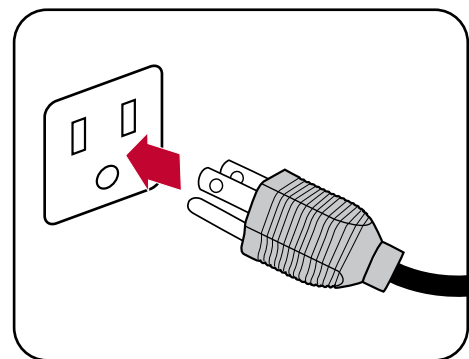

Aby włączyć monitor, naciśnij przycisk zasilania znajdujący się na monitorze.

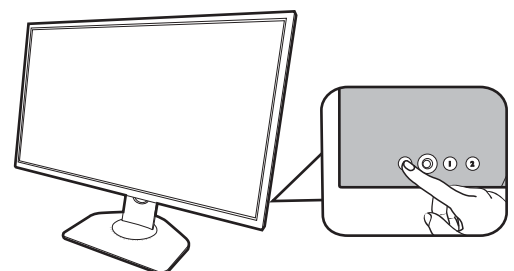

Włącz również komputer. Jeśli masz wiele źródeł wideo, naciśnij Klawisz pętli. 2 i kontroler 5-kierunkowy, aby wybrać źródło wejściowe.

Wykonaj instrukcje podane w rozdziale [Aktualizacja sterownika monitora na stronie 31](#), aby zainstalować oprogramowanie monitora. Jeśli wyświetlony zostanie dowolny komunikat OSD (menu ekranowe), wykonaj instrukcje widoczne na ekranie, aby kontynuować.

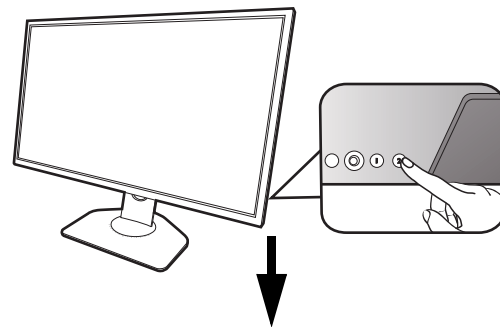

Aby wydłużyć okres użytkowania produktu, zalecamy korzystanie z funkcji zarządzania energią komputera.

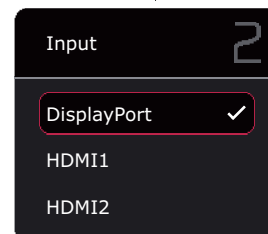

9. Przeczytaj powiadomienie o zmianie trybu/ustawienia. (Dostępne zależnie od regionu.)

Ustawienia domyślne (tryb **EKO** i włączona opcja **Ustawienie ECO**) z przygaszonymi kolorami są niezbędne do utrzymania niskiego poboru mocy i zachowania zgodności z międzynarodowymi normami energetycznymi, które powodują ograniczenie wydajności monitora.

Aby móc korzystać z monitora, wybierz **POTWIERDŹ** w celu zmiany trybów/ustawień. Należy pamiętać, że każda zmiana domyślnych ustawień wyświetlania może spowodować większe zużycie energii.

10. Zmień język wyświetlania.

Jeśli chcesz zmienić język wyświetlania, przejdź do **System > Ustaw. OSD > Język**. Szczegóły znaleźć można w rozdziale [Język na stronie 59](#).

Odcłacanie stojaka oraz podstawy

1. Przygotowanie monitora i odpowiedniego miejsca.

Wyłącz monitor oraz zasilanie przed odłączeniem kabla zasilającego. Wyłącz komputer przed odłączeniem kabla sygnałowego monitora.

Należy zabezpieczyć monitor i jego ekran przygotowując pustą płaską przestrzeń na biurku i umieszczając na niej jako podkładkę coś miękkiego, na przykład worek z opakowania monitora, przed ułożeniem monitora ekranem zwróconym w dół na tej czystej, płaskiej, miękkiej powierzchni.

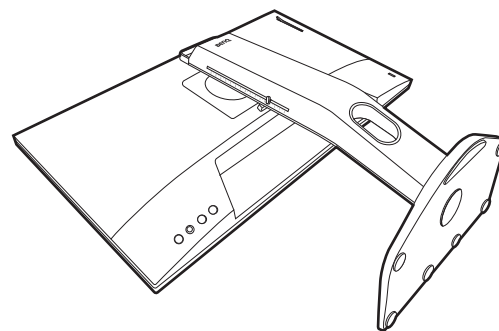

 Zachowaj ostrożność, aby nie doszło do uszkodzenia monitora. Położenie monitora powierzchnią ekranu na zszywacz biurowy lub myszkę spowoduje pęknięcie szkła lub uszkodzenie podłoża ekranu ciekłokrystalicznego unieważniając gwarancję. Przesuwanie monitora po powierzchni biurka spowoduje zarysowanie lub uszkodzenie obramowania i elementów sterujących monitora.

2. Zdemontuj stojak monitora.

Naciskając i przytrzymując przycisk zwalniania mocowania VESA (1), odłącz stojak od monitora (2 i 3).

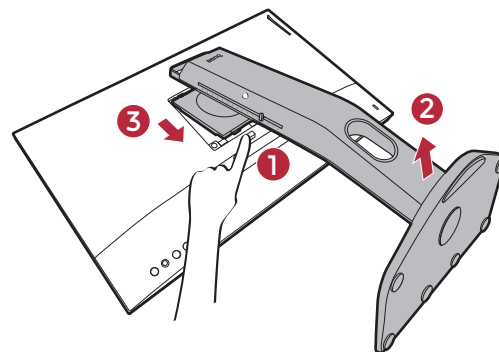

3. Zdemontuj podstawę monitora.

Podnieś pokrywy śrub motylkowych i zwolnij śruby zgodnie z rysunkiem.

 Jeżeli zamierzasz używać w przyszłości swego monitora na stojaku, podstawę monitora i stojak zachowaj gdzieś w bezpiecznym miejscu do wykorzystania w przyszłości.

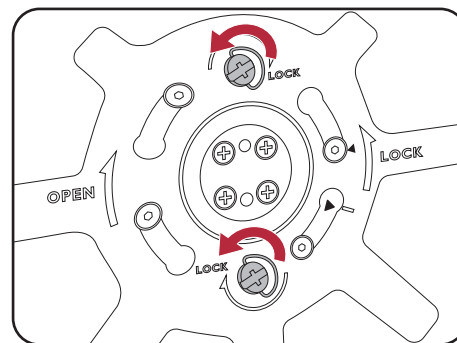

Obróć podstawę w kierunku zgodnym z ruchem wskazówek zegara aż do oporu.

Jak pokazano na ilustracji, gdy stojak i podstawa są odblokowane, strzałka na końcu stojaka jest wyrównana ze strzałką na podstawie monitora.

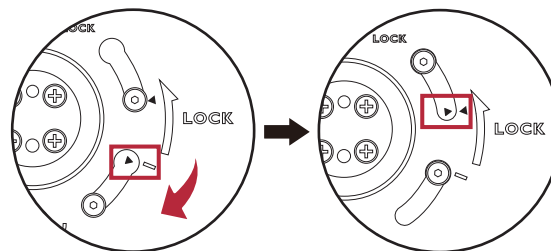

Następnie odłącz podstawę od stojaka.

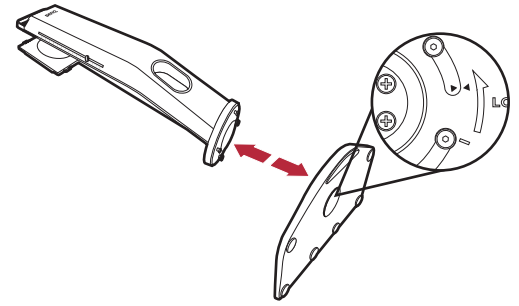

Regulacja wysokości monitora

1. Aby wyregulować wysokość monitora, chwycić za prawą i lewą krawędź monitora, aby go opuścić lub podnieść do żądanej wysokości.



2. Na stojaku monitora znajduje się skala regulacji, dzięki której można sprawdzać preferowaną wysokość monitora. Przesuń znacznik na skali do właśnie ustawionej wysokości stojaka monitora.

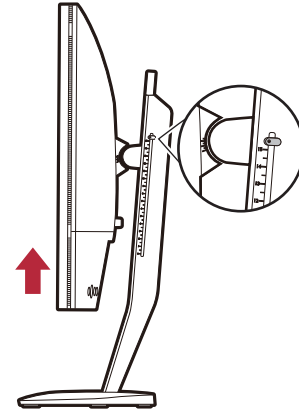

Należy unikać umieszczania rąk na górnej lub dolnej części stojaka z regulowaną wysokością lub na dolnej części monitora, ponieważ obniżający się lub unoszący monitor może spowodować obrażenia. Nigdy nie kładź ręki na stojaku ani podczas przechylania monitora w górę, ani w dół. Podczas wykonywania tej czynności monitor powinien znajdować się poza zasięgiem dzieci.

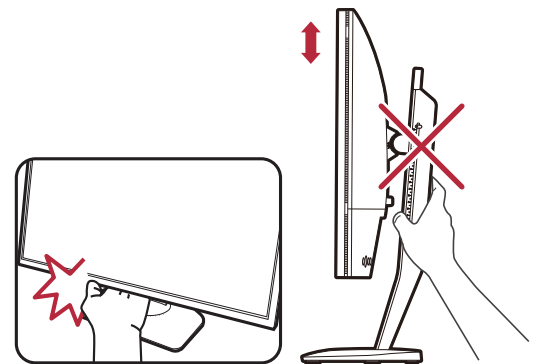

Regulacja kąta widzenia

Można swobodnie regulować położenia ekranu korzystając z funkcji pochylania, obracania i regulacji wysokości monitora. Aby uzyskać szczegółowe informacje, sprawdź specyfikacje produktu w witrynie internetowej.

Nachylenie monitora

Monitor należy nachylać delikatnie. Skala na górze kolumny umożliwia sprawdzanie preferowanego kąta nachylenia.

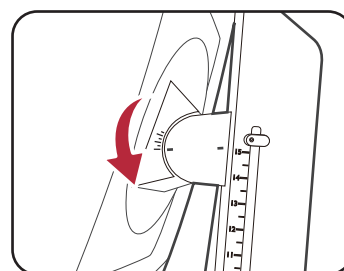
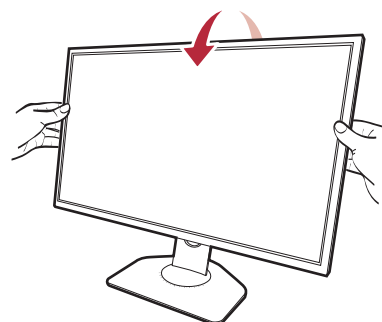

Obracanie monitora

1. Obróć monitor w lewą lub prawą stronę zależnie od potrzeby.
2. Obróć skalę regulacji na podstawie monitora. Przerwy pomiaru wynoszą 5 stopni i można dokonać regulacji w ramach możliwej skali obrotu. Skala na podstawie monitora umożliwia sprawdzanie preferowanego kąta obrotu.

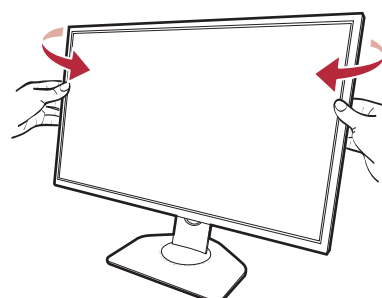

Obracanie monitora

1. Obracanie wyświetlacza.

Przed obróceniu monitora do orientacji pionowej wyświetlania należy obrócić ekran o 90 stopni.

Kliknij pulpit prawym przyciskiem myszki i wybierz pozycję **Rozdzielczość ekranu** z menu podręcznego. Wybierz opcję **Pionowa** w pozycji **Orientacja** i zastosuj ustawienie.



W zależności od systemu operacyjnego zainstalowanego na komputerze obowiązują różne procedury ustawienia orientacji ekranu. Szczegółowe informacje na ten temat można znaleźć w dokumencie Pomoc danego systemu operacyjnego.

2. Całkowicie wysuń monitor i odchyl go.

Delikatnie unieś wyświetlacz i wysuń monitor na maksymalną wysokość. Potem odchyl monitor.



Monitor powinien być wysunięty w pionie, aby można było go obrócić z ustawienia orientacji poziomej do orientacji pionowej.

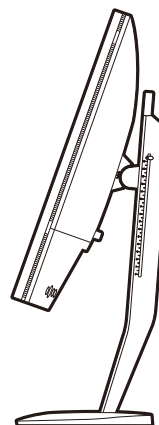
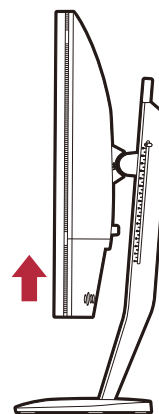

3. Obróć monitor o 90 stopni w kierunku zgodnym z kierunkiem ruchu wskazówek zegara, jak to przedstawiono na ilustracji (patrząc z przodu).

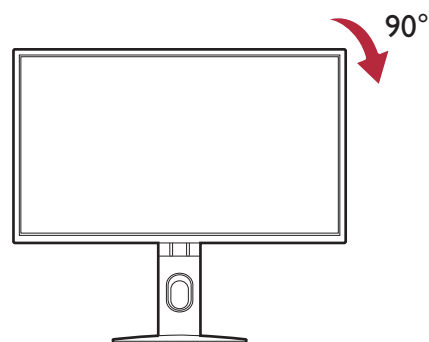

Aby uniknąć uderzenia krawędzią wyświetlacza LCD o powierzchnię podstawy monitora podczas obracania, odchyl wysunięty monitor do najwyższego położenia zanim zaczniesz obracać wyświetlacz. Należy również upewnić się, że w pobliżu monitora nie ma żadnych przeszkód i jest wystarczająco dużo miejsca na kable.

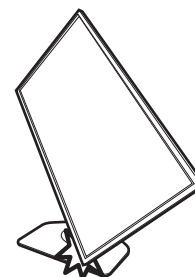

4. Ustaw monitor pod żądanym kątem.
Zapoznaj się z [Regulacja kąta widzenia na stronie 24](#), aby uzyskać więcej informacji.

! Jeśli monitor został obrócony do trybu pionowego i wymagana jest regulacja wysokości, należy wziąć pod uwagę, że szerokość ekranu może uniemożliwić jego opuszczenie do wysokości minimalnej.

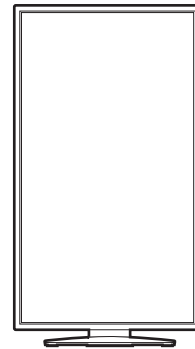

Montowanie osłony (przeciwśłonecznej, opcjonalnej)

Zadaniem osłony (przeciwśłonecznej) jest niedopuszczenie do niechcianego rozpraszania uwagi podczas grania spowodowanego odbiciami w zasięgu widoku peryferyjnego.

W modelach wyposażonych w osłony przeciwśłoneczne w opakowaniu dodatkowym znajdują się dwie osłony przeciwśłoneczne. Zachowaj ostrożność, aby nie uszkodzić osłony i monitora.

Osłony przeciwśłoneczne zostały dobrze zaprojektowane i pasują do monitora. Aby uniknąć uszkodzenia, nie należy używać nadmiernej siły podczas instalowania osłony.

W przypadku modeli, które nie były dostarczane z osłonami przeciwśłonecznymi, można je kupić osobno. Odwiedź stronę internetową ZOWIE.BenQ.com, aby sprawdzić dostępność XH250.

Jak zamontować osłony



(Film instruktażowy na YouTube)



(Film instruktażowy na Bilibili)

1. Przygotuj osłonę do montażu.

Umieść monitor na stojaku na płaskiej, równej powierzchni. Upewnij się, że monitor znajduje się w położeniu poziomym.



2. Zdejmij naklejki i gumowe zaślepki po obu stronach monitora.

Z prawej i lewej strony monitora występują po 2 otwory osłonięte naklejkami i gumowymi zaślepkami. Przed instalacją osłony przeciwśłonecznej zdejmij naklejki i gumowe zaślepki.

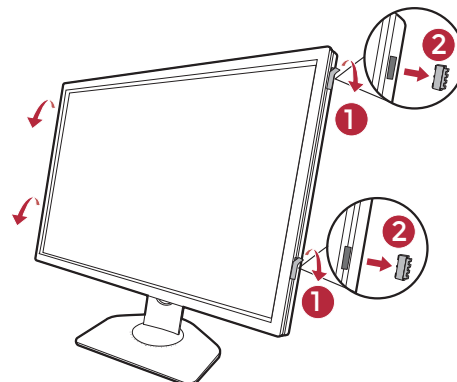

Zachowaj gumowe zaślepki na wypadek konieczności wypełnienia otworów w przypadku zdjęcia osłony.

3. Przymocuj osłonę do monitora.

Dostarczone dwie osłony przeciwsłoneczne nie są identyczne. Logo powinno być skierowane na zewnątrz w górnej części.

Mocowanie osłon poprzez wyrównanie haczyków z otworami po obu stronach monitora. Po prawidłowym ustawieniu haczyków należy przytrzymać dolną część monitora zgodnie z ilustracją, aby był stabilny i zsunąć osłonę, a haczyki zablokują się na swoim miejscu.

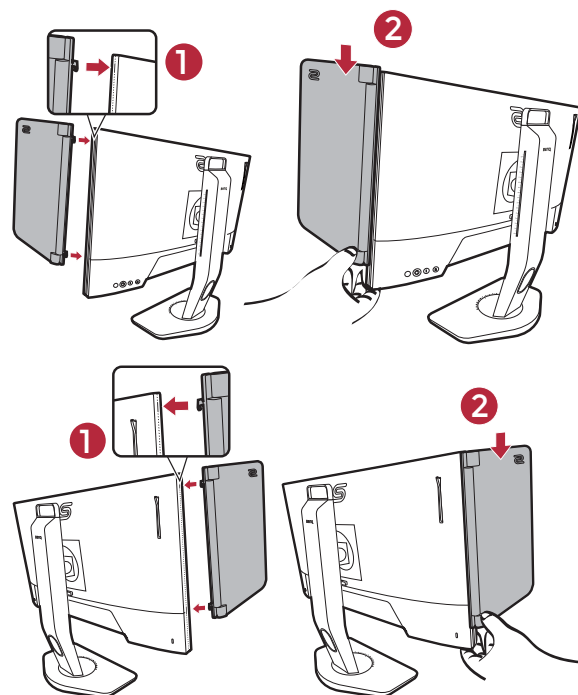

4. Ustaw osłony pod żądanym kątem.

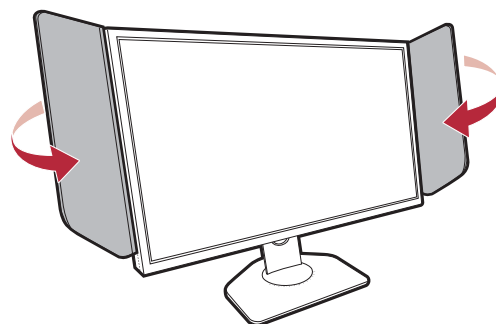

Demontaż osłony

Przed przeniesieniem monitora do innego miejsca osłony należy zdemontować.

1. Odczepianie osłony.

Przytrzymaj górną część monitora zgodnie z ilustracją, aby zachować stabilność. Podnieś osłony do góry i ostrożnie je zdejmij.

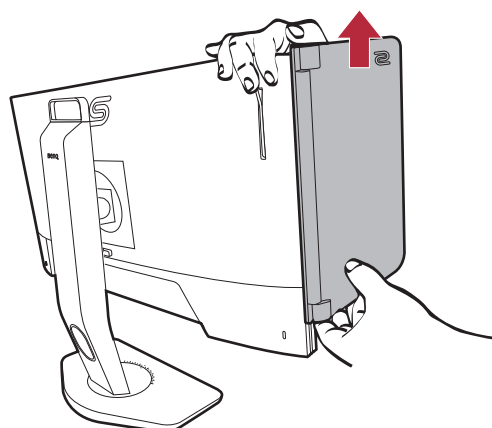
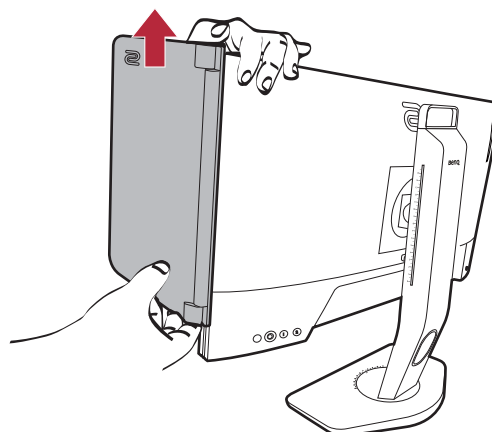

2. Włóż z powrotem gumowe zaślepki do otworów.

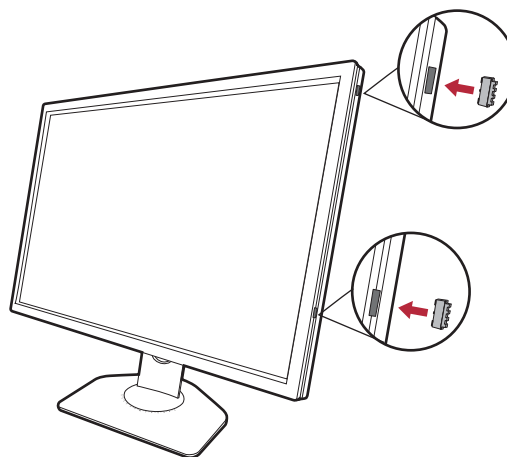

Korzystanie z zestawu do montażu monitora (zakupiony oddzielnie)

Na tylnej powierzchni monitora LCD znajduje się zamocowanie standardu VESA, wzór 100 mm, pozwalające zainstalować ścienny wspornik montażowy. Przed rozpoczęciem instalacji zestawu do montażu monitora należy dokładnie przeczytać informacje dotyczące środków ostrożności.

Środki ostrożności

- Zainstaluj monitor wraz z zestawem do montażu monitora na ścianie o płaskiej powierzchni.
- Upewnij się, że materiał, z którego wykonana jest ściana, oraz standardowy uchwyt ścienny (zakupiony oddzielnie) są wystarczająco stabilne, aby wytrzymać ciężar monitora. Informacja na temat wagi znajduje się w specyfikacji produktu w witrynie internetowej.
- Wyłącz monitor oraz zasilanie przed odłączeniem kabli od monitora LCD.

1. Zdemontuj stojak monitora.

Ułóż wyświetlacz ekranem w dół na czystej i miękkiej powierzchni. Zdejmij stojak monitora zgodnie z instrukcjami opisanymi w kroku 1-2 w [Odłączanie stojaka oraz podstawy na stronie 21](#).

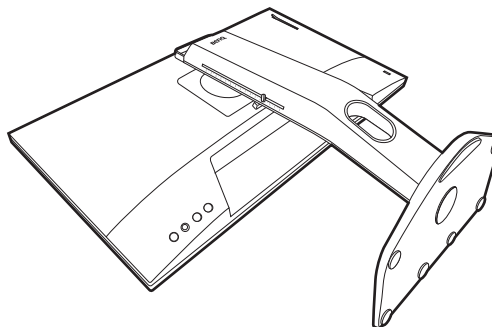

2. Odkręć śruby na tylnej pokrywie.

Używając wkrętaka z ostrzem krzyżowym, odkręć śruby na tylnej pokrywie. Aby uniknąć zgubienia śrub, zaleca się używanie wkrętaka magnetycznego.

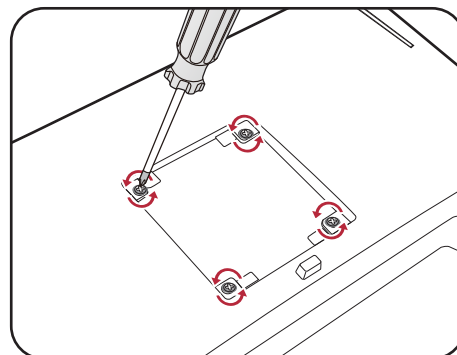

Jeżeli zamierzasz używać w przyszłości swego monitora na stojaku, podstawę monitora, stojak oraz śruby zachowaj gdzieś w bezpiecznym miejscu do wykorzystania w przyszłości.

3. W celu zakończenia instalacji wykonuj polecenia zamieszczone w instrukcji ściennego wspornika montażowego.



Uchwyt zgodny ze standardem VESA należy przymocować do monitora za pomocą czterech śrub M4 x 10 mm. Wszystkie śruby muszą zostać dobrze przykręcone i odpowiednio zabezpieczone. W celu montażu uchwyty ściennego i uzyskania informacji na temat bezpieczeństwa należy się skonsultować z profesjonalnym monterem lub serwisem firmy BenQ.

Aktualizacja sterownika monitora

Zwykle monitor bez problemu współpracuje z komputerem bez konieczności instalowania sterownika. Jeśli jednak występują poniższe problemy, warto spróbować zaktualizować sterownik monitora.

- W systemie operacyjnym Windows nie można wybrać natywnej rozdzielczości monitora i obraz jest rozmazany.
- Obraz jest zniekształcony.
- Nie można wybrać najwyższej częstotliwości odświeżania ekranu monitora. Najwyższa dostępna częstotliwość odświeżania zależy od modelu. Informacji na temat częstotliwości odświeżania zakupionego modelu należy szukać w specyfikacjach produktu na stronie internetowej.

Ta instrukcja zawiera szczegółowy opis procedury ręcznego aktualizowania sterownika monitora w komputerze z systemem Microsoft Windows. Aktualnie trwa testowanie pod kątem zgodności z systemami operacyjnymi Windows 11 i Windows 10.

Jeśli problem nie ustąpi po zaktualizowaniu sterownika monitora, prosimy o kontakt z lokalnym działem obsługi klienta w celu uzyskania pomocy.



Sterownik monitora LCD może znakomicie funkcjonować z innymi wersjami systemu Windows, jednak w momencie jego napisania firma BenQ nie przeprowadziła jeszcze testów tego sterownika w innych wersjach systemu Windows i nie może gwarantować jego poprawnego działania w tych systemach.

Proces instalacji sterownika monitora wymaga wybrania odpowiedniego dla danego modelu monitora pliku .inf, który umożliwi systemowi zainstalowanie odpowiednich plików sterownika. Wystarczy jedynie dać systemowi wskazówkę.

Patrz:

- [Instalacja w środowisku systemów Windows 11 na stronie 32](#)
- [Instalacja w środowisku systemów Windows 10 na stronie 32](#)

Aby optymalnie wykorzystać możliwości nowego monitora LCD, zainstaluj sterownik monitora LCD dostępny na lokalnej stronie internetowej firmy. Szczegóły znaleźć można w rozdziale [Pobieranie plików sterownika LCD Monitor z Internetu na stronie 31](#).



Aby sprawdzić nazwę zakupionego modelu, zapoznaj się ze specyfikacją na etykiecie z tyłu monitora.

Pobieranie plików sterownika LCD Monitor z Internetu

1. Pobierz właściwe pliki sterownika ze strony ZOWIE.BenQ.com > **Support (Wsparcie)** > **FAQs (Często zadawane pytania)** lub **Download & FAQ (Pobieranie i Często zadawane pytania)** > nazwa modelu > **Driver (Sterownik)**.
2. Na komputerze wypakuj pliki sterownika do pustego folderu. Zapamiętaj lokalizację folderu zawierającego wypakowane pliki.

Instalacja w środowisku systemów Windows 11

1. Znajdź pliki sterowników pobrane z Internetu zgodnie z instrukcjami w [Pobieranie plików sterownika LCD Monitor z Internetu na stronie 31](#).
2. Wybierz i kliknij prawym przyciskiem myszy plik *.inf, a następnie wybierz **Pokaż więcej opcji > Zainstaluj** z menu.
3. Jeśli pojawi się okno kontroli konta użytkownika, kliknij **Tak**, aby zezwolić aplikacji na wprowadzenie zmian na urządzeniu. Sterownik zostanie zainstalowany.
4. Aby sprawdzić, czy został zainstalowany nowy sterownik, kliknij pulpit prawym przyciskiem myszy i wybierz opcję **Ustawienia wyświetlania > Zaawansowane ustawienia wyświetlania**. Sprawdź monitor w sekcji **Informacje o wyświetlaniu**. Kliknij **Wyświetl właściwości karty**, a następnie kliknij kartę **Monitor** i przycisk **Właściwości**, aby sprawdzić, czy **Dostawca sterownika** został zmieniony na BenQ.

Instalacja w środowisku systemów Windows 10

1. Znajdź pliki sterowników pobrane z Internetu zgodnie z instrukcjami w [Pobieranie plików sterownika LCD Monitor z Internetu na stronie 31](#).
2. Wybierz i kliknij prawym przyciskiem myszy plik *.inf, a następnie wybierz **Zainstaluj** z menu.
3. Po zainstalowaniu sterownika kliknij **OK**.

Dostosowywanie ustawień monitora

Panel sterowania

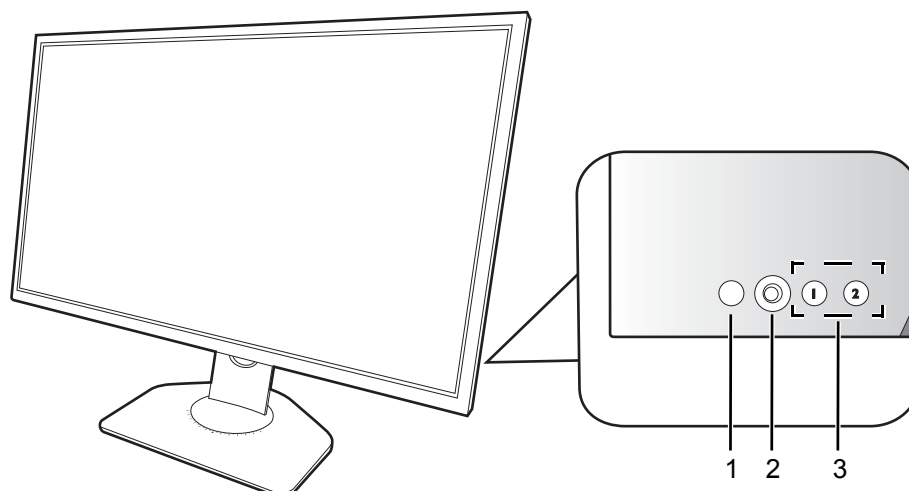

Nr.	Nazwa	Opis
1.	Klawisz zasilania	Włącza lub wyłącza zasilanie.
2.	Kontroler 5-kierunkowy	Dostęp do funkcji lub pozycji menu zgodnie z instrukcjami ikon ekranowych. Zapoznaj się z Kontroler 5-kierunkowy i podstawowe funkcje menu na stronie 35 , aby uzyskać więcej informacji.
3.	Klawisze pętł.	Uzyskuje dostęp do funkcji lub elementów menu wyświetlanych na ekranie. Zapoznaj się z Praca z Klawiszami pętł. na stronie 36 , aby uzyskać więcej informacji.





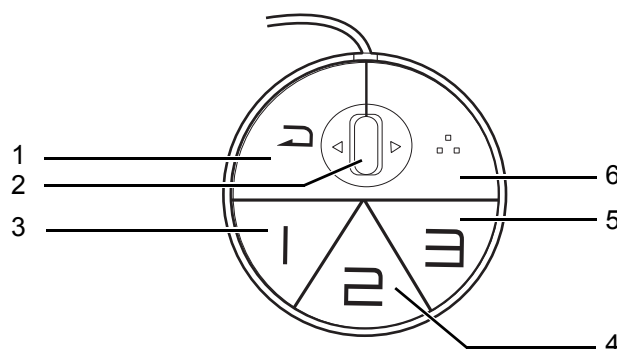

S Switch

Szybki sposób sterowania i dostęp do OSD (menu ekranowe) jest możliwy nie tylko przy użyciu przycisków sterowania, ale także za pomocą urządzenia S Switch.

 Przed rozpoczęciem użytkowania należy podłączyć S Switch do monitora. Wykonuj instrukcje z rozdziału [Podłączanie S Switch do monitora. na stronie 18.](#)



Nr.	Nazwa	Funkcja
1.	Przycisk Powrót	<ul style="list-style-type: none">• Powraca do poprzedniego menu.• Wyjście z OSD (menu ekranowe).• Naciśnij i przytrzymaj przez 3 sekundy, aby zamknąć bieżące menu.

Nr.	Nazwa	Funkcja
2.	Kółko	<ul style="list-style-type: none"> • Przewijanie w górę: działa tak samo z . • Przewijanie w dół: działa tak samo z . • Przechył w prawo: działa tak samo z . • Przechył w lewo: działa tak samo z . • Wybiera pozycję menu przez jedno naciśnięcie.
3.	Przycisk Gracz 1	<ul style="list-style-type: none"> • Naciśnij, aby przełączyć na Gracz1 (Tryb). • Naciśnij i przytrzymaj przez 3 sekund, aby zapisać niestandardowe ustawienia wyświetlania dla trybu Gracz1 w S Switch. <p> Aby uzyskać więcej informacji o zaawansowanych funkcjach, patrz Kopiowanie trybów gier z urządzenia S Switch do monitora na stronie 40.</p>
4.	Przycisk Gracz 2	<ul style="list-style-type: none"> • Naciśnij, aby przełączyć na Gracz2 (Tryb). • Naciśnij i przytrzymaj przez 3 sekund, aby zapisać niestandardowe ustawienia wyświetlania dla trybu Gracz2 w S Switch. <p> Aby uzyskać więcej informacji o zaawansowanych funkcjach, patrz Kopiowanie trybów gier z urządzenia S Switch do monitora na stronie 40.</p>
5.	Przycisk Gracz 3	<ul style="list-style-type: none"> • Naciśnij, aby przełączyć na Gracz3 (Tryb). • Naciśnij i przytrzymaj przez 3 sekund, aby zapisać niestandardowe ustawienia wyświetlania dla trybu Gracz3 w S Switch. <p> Aby uzyskać więcej informacji o zaawansowanych funkcjach, patrz Kopiowanie trybów gier z urządzenia S Switch do monitora na stronie 40.</p>
6.	Klawisz S Switch	<p>Ten klawisz jest także domyślnym klawiszem skrótu do regulacji Wejście. Aby zmienić ustawienia domyślne, przejdź do Niestandard. > Klawisz S Switch. Zapoznaj się z Klawisz S Switch na stronie 57, aby uzyskać więcej informacji.</p>





S Switch jest przeznaczony wyłącznie dla określonych modeli. Nie należy go podłączać do innych urządzeń z portami USB. Aby znaleźć kompatybilne modele, odwiedź stronę ZOWIE.BenQ.com, aby uzyskać informacje na temat XS250.

Kontroler 5-kierunkowy i podstawowe funkcje menu

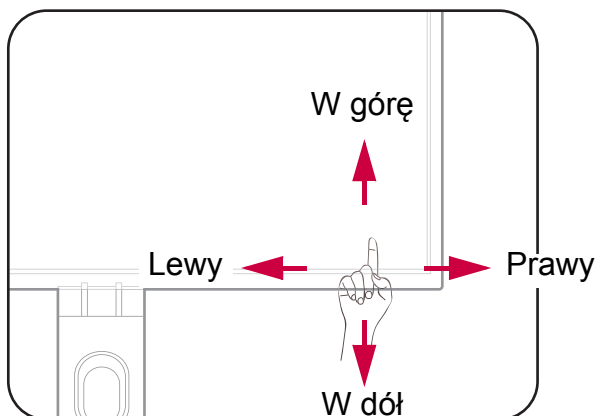
Kontroler 5-kierunkowy znajduje się z tyłu monitora. Siedząc przed monitorem, poruszaj kontrolerem w kierunkach wskazywanych ikonami ekranowymi, aby przemieszczać się po menu i wykonywać operacje.



Ikona OSD (menu ekranowe)	Obsługa kontrolera 5-kierunkowego	Funkcja
(Przy dostępnym wejściu wideo, gdy żadne menu nie zostało aktywowane)		
Nd.	Naciśnij	Aktywuje Szybkie menu .
(Gdy Szybkie menu zostało aktywowane)		
	Przejdź w lewo / w prawo	Przechodzi do poprzedniego / następnego ustawienia menu.
	Przesunięcie w górę / w dół	<ul style="list-style-type: none"> Przechodzi do poprzedniego / następnego elementu menu. Służy do zwiększenia / zmniejszenia wartości.
	Naciśnij środek	Potwierdza wybór.
(Gdy menu główne zostało aktywowane)		
	Naciśnij środek	Potwierdza wybór.
	Przejdź w prawo	<ul style="list-style-type: none"> Powoduje przejście do podmenu. Potwierdza wybór.
	Przejdź w górę	<ul style="list-style-type: none"> Przechodzi do poprzedniego elementu menu. Służy do przejścia w górę / zwiększenia wartości.
	Przejdź w dół	<ul style="list-style-type: none"> Przechodzi do następnego elementu menu. Służy do przejścia w dół / zmniejszenia wartości.
	Przejdź w lewo	<ul style="list-style-type: none"> Powraca do poprzedniego menu. Wyjście z menu OSD.

Dostęp do wszystkich menu OSD (ekranowych) można uzyskać za pomocą przycisków sterowania. Z menu OSD można korzystać w celu dostosowywania wszystkich ustawień monitora. Dostępne opcje menu mogą się różnić w zależności od źródła sygnału wejściowego, funkcji oraz ustawień.

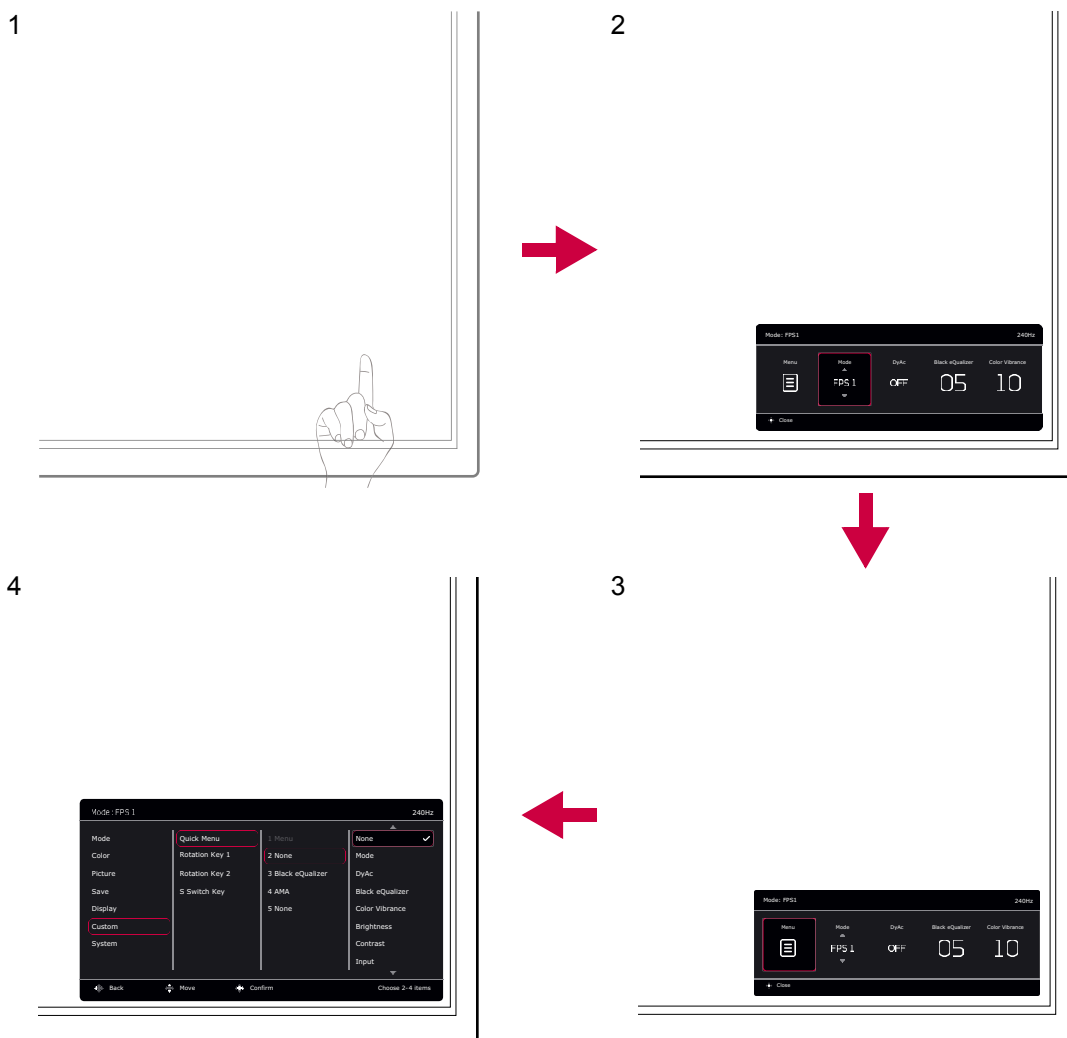

1. Naciśnij kontroler 5-kierunkowy.
2. Wyświetlone zostanie **Szybkie menu**.
3. Aby przejść do menu głównego, wybierz **Menu**.
4. W menu głównym postępuj zgodnie z ikonami ekranowymi u dołu menu, aby wprowadzać regulacje lub dokonywać wyborów. Aby uzyskać więcej szczegółowych informacji na temat opcji menu, zapoznaj się z rozdziałem [Poruszanie się po menu głównym na stronie 44](#).

Praca z Klawiszami pętli.

Klawisze pętli. (znajdujące się obok kontrolera 5-kierunkowego) działają jako klawisze skrótów, oferując bezpośredni dostęp do wstępnie zdefiniowanych funkcji. Możesz zmienić ustawienie domyślne i nadać tym przyciskom inne funkcje.

Dostęp do funkcji Klawiszy pętli.

1. Naciśnij klawisz z żądaną funkcją z tyłu monitora.

- Naciśnij ten sam klawisz kilkakrotnie, aby przełączyć pomiędzy opcjami dostępnymi na liście.

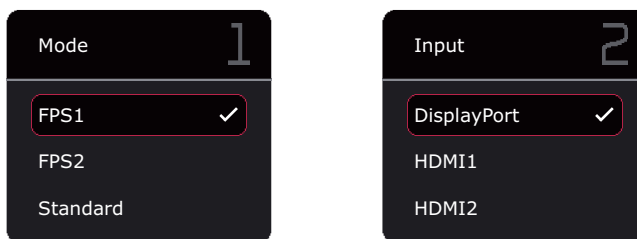

Element	Opis
Klawisz pętł. 1	Domyślnie przełącza do listy opcji Tryb . Aby zmienić ustawienia domyślne, patrz Dostosowanie Klawiszy pętł. na stronie 37 .
Klawisz pętł. 2	Domyślnie przełącza do listy opcji Wejście . Aby zmienić ustawienia domyślne, patrz Dostosowanie Klawiszy pętł. na stronie 37 .

Dostosowanie Klawiszy pętł.

- Naciśnij kontroler 5-kierunkowy, aby wyświetlić **Szybkie menu**.
- Przejdź do opcji **Menu > Niestandard. > Klawisz pętł. 1** lub **Klawisz pętł. 2**.
- W menu podrzędnym wybierz kategorię.
- W ramach kategorii zaznacz do 3 elementów, aby zapewnić szybki dostęp przez ten przycisk. Jeśli wybrano 3 elementy i preferowana jest zmiana, usuń zaznaczenie, aby wszystkie elementy były ponownie dostępne do wyboru.

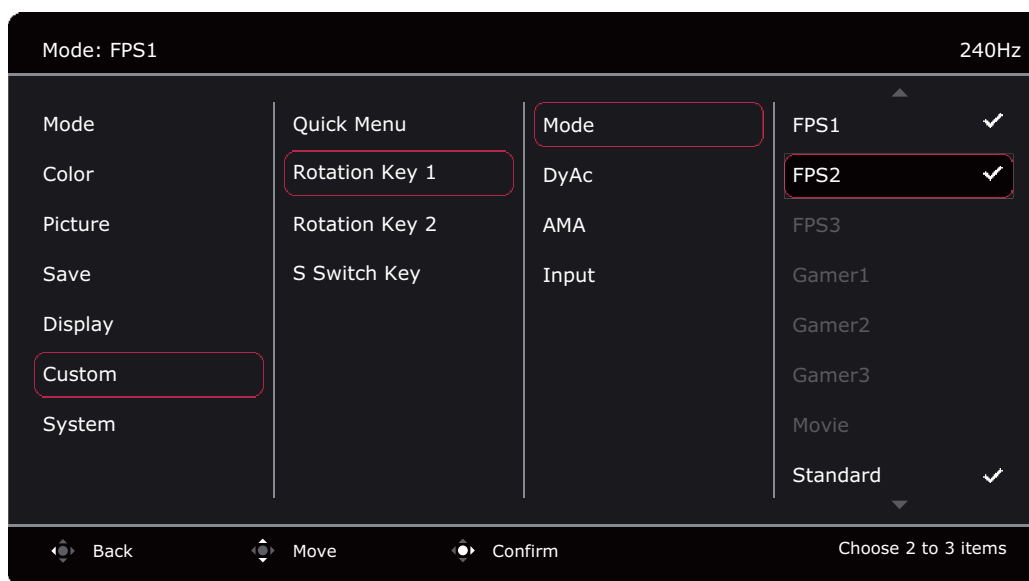

Praca z Szybkie menu

Menu **Szybkie menu** umożliwia szybki dostęp do niektórych ustawień monitora często dostosowywanych. Zapewnia również dostęp do menu głównego.

- Naciśnij kontroler 5-kierunkowy, aby wyświetlić **Szybkie menu**.
- Naciśnij / dla różnych ustawień.
- Naciśnij / , aby przełączać między opcjami menu / dokonywać regulacji.

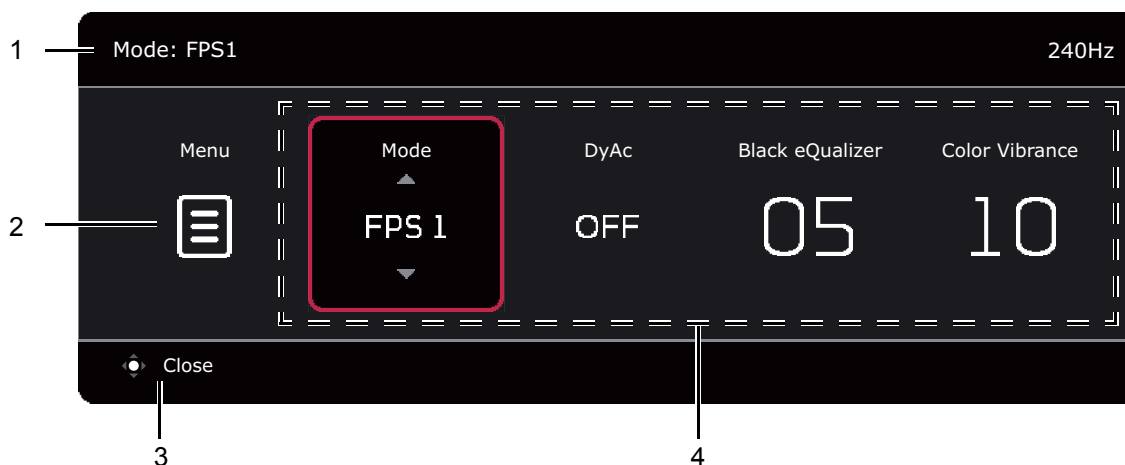

- Przejdź do **Menu** i naciśnij , aby uzyskać dostęp do głównego menu.



Nr.	Element	Opis
1	Informacje o systemie	Wyświetla bieżące informacje o systemie, w tym rozdzielczość, częstotliwość odświeżania i tryb obrazu.
2	Menu główne	Umożliwia dostęp do menu głównego. Zapoznaj się z Poruszanie się po menu głównym na stronie 44 , aby uzyskać więcej informacji.
3	Instrukcje na ekranie	Wskazówki dotyczące obsługi.
4	Szybkie ustawienia	Aby dostosować menu ustawień, do których można uzyskać dostęp z poziomu Szybkie menu , zobacz Dostosowywanie Szybkie menu na stronie 38 .

Dostosowywanie **Szybkie menu**

Domyślnie istnieją 4 ustawienia, które można dostosować i szybko regulować z poziomu **Szybkie menu**. W razie potrzeby zmień ustawienia.

1. Naciśnij kontroler 5-kierunkowy, aby wyświetlić **Szybkie menu**.
2. Przejdź do opcji **Menu > Niestandard. > Szybkie menu**.
3. Pierwszy element jest wyszarzony i nie można go zmienić. Wybierz jeden dostępny element i naciśnij , aby dokonać dalszego wyboru.
4. Przewiń do jednego elementu i naciśnij  /  w celu potwierdzenia. Aby **Szybkie menu** pozostało krótkie, wybierz **Brak**, aby ustawienie nie było wyświetlane w **Szybkie menu**. Nie należy wybierać tego samego elementu dla 2 ustawień, ani wybierać **Brak** dla więcej niż 2 ustawień. Menu ustawień jest wyszarzone w **Szybkie menu**, jeśli nie jest obsługiwane przez tryb obrazu.

5. Po wprowadzeniu ustawienia, naciśnij , aby powrócić do **Szybkie menu** w celu prawidłowego zasilania.

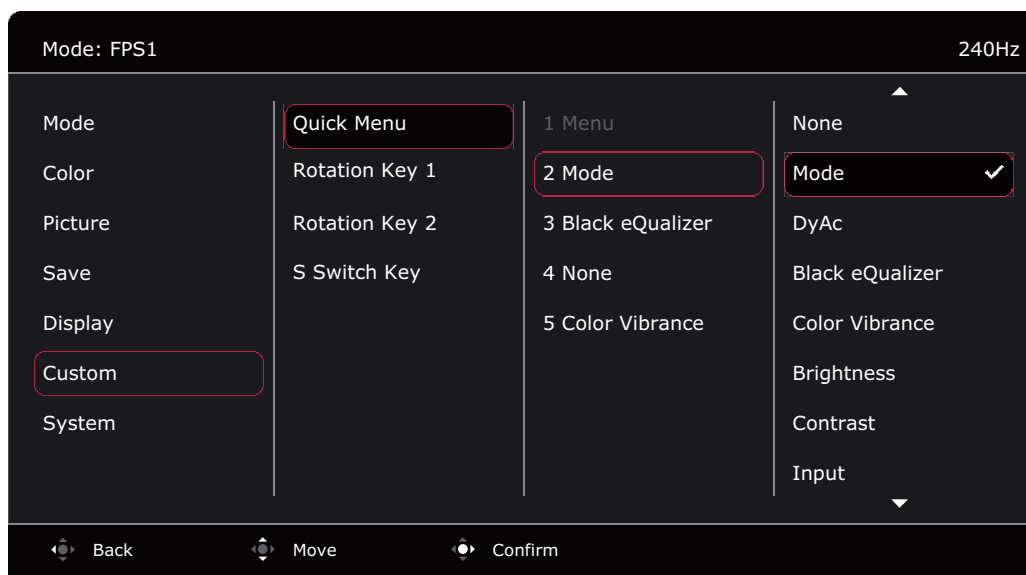

Regulacja trybu wyświetlania

Aby wyświetlić obrazy o proporcjach innych niż 16:9 i rozmiarze innym niż rozmiar panelu zakupionego modelu, możesz dostosować tryb wyświetlania monitora. Patrz [Tryb wyświetlania na stronie 53](#), aby uzyskać informacje o wszystkich dostępnych opcji.

1. Naciśnij kontroler 5-kierunkowy, aby wyświetlić **Szybkie menu**.
2. Przejdź do opcji **Menu > Wyśw. > Tryb wyświetlania**.
3. Wybierz odpowiedni tryb wyświetlania. Wprowadzone ustawienie obowiązuje natychmiast.

Wybieranie właściwego trybu obrazu

Monitor zapewnia różne kilka trybów obrazu odpowiednich dla różnych typów obrazów. Ustawienia wyświetlania można zapisać w trybie obrazu. Patrz [Menu Tryb na stronie 45](#), aby uzyskać informacje o wszystkich dostępnych opcji.

1. Naciśnij kontroler 5-kierunkowy, aby wyświetlić **Szybkie menu**.
2. Przejdź do opcji **Menu > Tryb**.
3. Wybierz odpowiedni tryb obrazu. Wprowadzone ustawienie obowiązuje natychmiast.

Konfiguracja własnego trybu gry

Dostępnych jest kilka wstępnie ustawionych trybów obrazu, które są odpowiednie do gier. Aby uzyskać najlepsze wyniki, możesz zmienić i zapisać odpowiednie ustawienia wyświetlania i z łatwością przełączyć się do własnego trybu gry.



Nie należy odłączać lub podłączać urządzenia S Switch podczas konfigurowania ustawień trybu gier.

1. Naciśnij kontroler 5-kierunkowy, aby wyświetlić **Szybkie menu**.
2. Upewnij się, że funkcja **Zapisz automatycznie** jest włączona w menu **Menu > Zapisz > Zapisz automatycznie**.
3. W różnych menu OSD możesz regulować dostępne ustawienia wyświetlania.
4. Dostosowane ustawienia są stosowane i zapisywane automatycznie w bieżącym trybie.

5. Ewentualnie przejdź do opcji **Menu > Zapisz > Zapisz w** i zapisz preferencje w trybie gry (**Gracz1 / Gracz2 / Gracz3**) w monitorze. Aby w dowolnym momencie przejść do trybu gry, przejdź do opcji **Tryb** i wybierz tryb gry z nowymi ustawieniami do zastosowania.



Jeśli opcja **Zapisz automatycznie** jest wyłączona, należy przejść do opcji **Zapisz > Zapisz Ustawienia**, aby ręcznie zapisać ustawienia w bieżącym trybie po dostosowaniu monitora.

Działanie w trybie gier z obsługą urządzenia S Switch

Po zapisaniu dostosowanych ustawień wyświetlania w S Switch można użyć tych ustawień z innymi monitorami LCD o tej samej nazwie modelu. Nie wymaga to sterowników i umożliwia szybkie zastosowanie nowych trybów gier.

Zapisywanie trybów gier w urządzeniu S Switch

Domyślnie ustawienia przycisków trybu gry (oznaczonych 1–3) w S Switch są identyczne z trybami gry (**Gracz1 / Gracz2 / Gracz3**) w menu **Tryb** w monitorze. Ustawienia te można zmienić w zależności od potrzeb.

1. Dostosuj osobiste preferencje w menu monitora.
2. Naciśnij i przytrzymaj dowolny przycisk trybu gry (oznaczonych 1–3) na urządzeniu S Switch przez 3 sekundy, aby zapisać dostosowane ustawienia. Tryb gry zostanie teraz zapisany w urządzeniu S Switch i można ich od razu używać.

Tylko w ten sposób można zapisać ustawienia monitora pod przyciskami Gracz 1/2/3 na urządzeniu S Switch. Jeśli ta czynności nie zostanie wykonana, zmiany ustawień trybu gry w OSD (menu ekranowe) monitora nie będą synchronizowane z ustawieniami trybu gry na urządzeniu S Switch.

Kopiowanie trybów gier z urządzenia S Switch do monitora

Oprócz ustawień domyślnych i dostosowanych ustawień wprowadzonych na monitorze, można szybko importować ustawienia z innych monitorów o tej samej nazwie modelu za pośrednictwem S Switch.

1. Upewnij się, że funkcja **Zapisz automatycznie** jest włączona w menu **Menu > Zapisz > Zapisz automatycznie**.
2. Podłącz urządzenie S Switch z nowymi trybami gier innego monitora serii o tej samej nazwie modelu do swojego monitora. Naciśnij jeden z przycisków trybu gry (oznaczonych 1–3) na urządzeniu S Switch, aby zastosować i zapisać ustawienia w monitorze. Na przykład, jeśli zostanie naciśnięty przycisk Gracz 2, ustawienie Gracz 2 zostanie zastosowane i nadpisze ustawienie **Gracz2** w monitorze.



- Resetowanie systemu lub resetowanie trybu powoduje przywrócenie ustawień monitora i podłączonego urządzenia S Switch do domyślnych wartości fabrycznych.
- Odłącz urządzenie S Switch, jeśli chcesz zachować na nim ustawienia trybów gier. Aby uzyskać więcej informacji resetowaniu, zobacz sekcję [Zresetuj tryb na stronie 60](#) lub [Reset. wszyst. na stronie 61](#).
- Aby tymczasowo zastosować ustawienia Gracz 1/2/3 z urządzenia S Switch bez importowania profili do monitora, wyłącz funkcję **Zapisz automatycznie** w opcji **Menu > Zapisz > Zapisz automatycznie** przed naciśnięciem przycisku Gracz 1/2/3 w urządzeniu S Switch.
- Jeśli funkcja **Zapisz automatycznie** zostanie wyłączona z poziomu opcji **Menu > Zapisz > Zapisz automatycznie** i użytkownik będzie chciał zaimportować profile z urządzenia S Switch do monitora po naciśnięciu przycisku trybu gry, należy przejść do opcji **Menu > Zapisz > Zapisz Ustawienia**. Wybierz **TAK**, aby ręcznie zapisać ustawienia.



Alternatywnie pobierz **Setting to Share** ze strony ZOWIE.BenQ.com, aby z łatwością udostępniać ustawienia trybu try pomiędzy kompatybilnymi monitorami. Aby uzyskać dostęp do oprogramowania i jego podręcznika użytkownika, patrz [Wsparcie techniczne dla produktu na stronie 3](#).

Włączanie ułatwienia widzenia kolorów (**Oslabienie koloru**)

Opcja **Oslabienie koloru** to funkcja ułatwiająca rozróżnianie kolorów osobom mającym z tym trudności. Ten monitor oferuje funkcję **Filtr czerwony** i **Filtr zielony**. Wybierz jeden z nich zgodnie z potrzebą.

1. Naciśnij kontroler 5-kierunkowy, aby wyświetlić **Szybkie menu**.
2. Przejdź do opcji **Menu > Kolor > Oslabienie koloru**.
3. Wybierz **Filtr czerwony** lub **Filtr zielony**.
4. Dostosuj wartość filtra. Im większa wartość, tym mocniejszy efekt.

Dostosowywanie dokładności dynamicznej (tylko wybrane modele)

Funkcja Dokład. dynam. zapewnia stabilność ruchu w grach.

1. Naciśnij kontroler 5-kierunkowy, aby wyświetlić **Szybkie menu**.
2. Przejdź do opcji **Menu > Obraz > DyAc / DyAc⁺**.

Włączanie funkcji Adaptacyjna synchronizacja dla standardowego łącza DisplayPort VESA (XL2540K / XL2546K / XL2566K)

Monitory obsługujące standardową funkcję Adaptacyjna synchronizacja VESA pozwalają na wyeliminowanie przerywania, migania lub drżenia obrazu podczas gry.

1. Należy używać zgodnych kart graficznych (GPU) z najnowszymi sterownikami. Aby sprawdzić obsługiwane technologie, odwiedź witrynę producenta swojej karty graficznej.
2. Pamiętaj, aby podłączyć do portu DisplayPort lub HDMI 2.0^(*). Zapoznaj się z [Podłączanie przewodu wideo. na stronie 18](#), aby uzyskać więcej informacji.
3. Przejdź do **System > FreeSync Premium/Adaptive-Sync**, aby włączyć tę funkcję. Zwróć uwagę na komunikaty ekranowe przed przełączeniem funkcji.



• Aby uzyskać więcej informacji na temat działania Adaptive-Sync, odwiedź witrynę producenta swojej karty graficznej.

• (*): Gniazda HDMI 2.0 obsługują tylko funkcje FreeSync Premium/Adaptive-Sync dla kart graficznych AMD.

Korzystanie z opcji **Skalowanie**

Rozmiar ekranu można zmienić za pomocą opcji **Skalowanie**.

1. Naciśnij kontroler 5-kierunkowy, aby wyświetlić **Szybkie menu**.
2. Przejdź do opcji **Menu > Wyśw. > Skalowanie**.



Podczas zmiany rozmiaru obrazu ekranu może chwilowo być niestabilny. Jest to normalne zjawisko i nie należy go uznawać za wadę produkcyjną.

Ustawienia wstępne w celu grania w gry przy 144 / 240 / 360 Hz

Istnieje możliwość zoptymalizowania ustawień monitora, aby polepszyć jakość grania. Zaleca się rozpoczęcie od poniższych kroków.



Poniżej podano listę maksymalnych częstotliwości odświeżania i obsługujących je modeli.

- 144 Hz: XL2411K
- 240 Hz: XL2540K / XL2546K
- 360 Hz: XL2566K

Dostępne taktowanie zależy od modelu i źródła wejściowego. Pobierz **Resolution file (Plik rozdzielczości)** z witryny internetowej (patrz [Wsparcie techniczne dla produktu na stronie 3](#)). Patrz „**Wstępnie ustawione tryby wyświetlania**” w **Resolution file (Pliku rozdzielczości)**, aby uzyskać więcej informacji.



W zależności od systemu operacyjnego zainstalowanego na komputerze obowiązują różne procedury ustawienia częstotliwości odświeżania ekranu. Szczegółowe informacje na ten temat można znaleźć w dokumencie Pomoc danego systemu operacyjnego.

1. Ustaw częstotliwość odświeżania ekranu na **144 herców** (144 Hz) / **240 herców** (240 Hz) / **360 herców** (360 Hz). Kliknij pulpit prawym przyciskiem myszy i wybierz opcję **Rozdzielczość ekranu**. Kliknij **Ustawienia zaawansowane**. Na karcie **Monitor** zmień częstotliwość odświeżania ekranu na **144 herców** / **240 herców** / **360 herców**. Następnie kliknij opcję **Zastosuj** i **Tak**, aby potwierdzić zmianę.

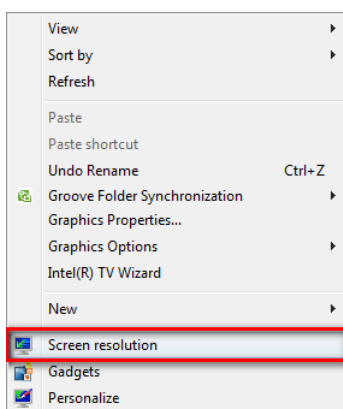

Change the appearance of your display



Display: 1.3296M BLUDD
Resolution: 1920 x 1080 (recommended)
Orientation: Landscape

Advanced settings

[Connect to a projector](#) (or press the key and tap P)

[Make text and other items larger or smaller](#)

[What display settings should I choose?](#)

OK

Cancel

Apply

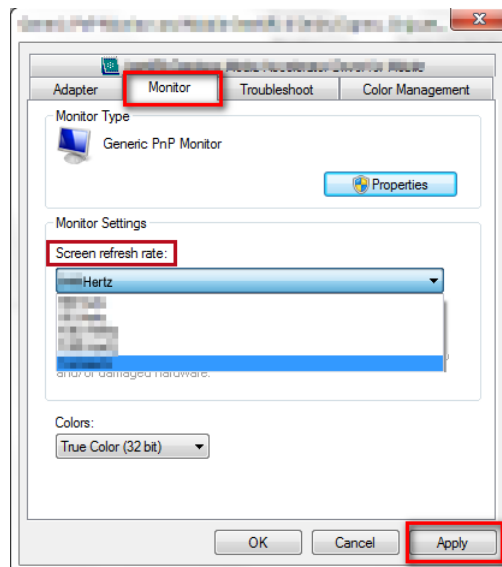

- Przejdź do menu konfiguracji w danej grze i zmień częstotliwość klatek lub częstotliwość odświeżania ekranu na 144 Hz / 240 Hz / 360 Hz. Szczegółowe informacje na ten temat można znaleźć w dokumencie Pomoc dołączonym do danej gry.
- Aby sprawdzić, czy częstotliwość odświeżania ekranu została zmieniona, przejdź do opcji **Szybkie menu** na monitorze i sprawdź informacje o systemie.



Jeśli częstotliwość 144 Hz / 240 Hz / 360 Hz nie jest dostępna w menu, sprawdź, czy:

- upewnij się, czy przewód HDMI 2.0 lub DisplayPort jest prawidłowo podłączony do komputera i monitora.
- dana karta graficzna obsługuje częstotliwość 144 Hz / 240 Hz / 360 Hz.
- dana gra obsługuje częstotliwość 144 Hz / 240 Hz / 360 Hz.

Poruszanie się po menu głównym

Z menu OSD (menu ekranowe) można korzystać w celu dostosowywania wszystkich ustawień monitora.

Naciśnij kontroler 5-kierunkowy, aby wyświetlić **Szybkie menu** i wybierz **Menu**, aby uzyskać dostęp do menu głównego. Szczegóły znaleźć można w rozdziale [Kontroler 5-kierunkowy i podstawowe funkcje menu na stronie 35](#).

Dostępne opcje menu mogą się różnić w zależności od źródła sygnału wejściowego, funkcji oraz ustawień. Niedostępne opcje menu zostaną wyszarzone. Niedostępne przyciski będą nieaktywne, a odpowiednie ikony menu ekranowego znikną. W przypadku modeli bez niektórych funkcji ich ustawienia i powiązane pozycje nie będą wyświetlane w menu.



Języki OSD (menu ekranowe) mogą różnić się w zależności od regionu zakupu produktu. Aby uzyskać więcej informacji, zapoznaj się z tematem [Język na stronie 59](#) w punktach **System** i **Ustaw. OSD**.









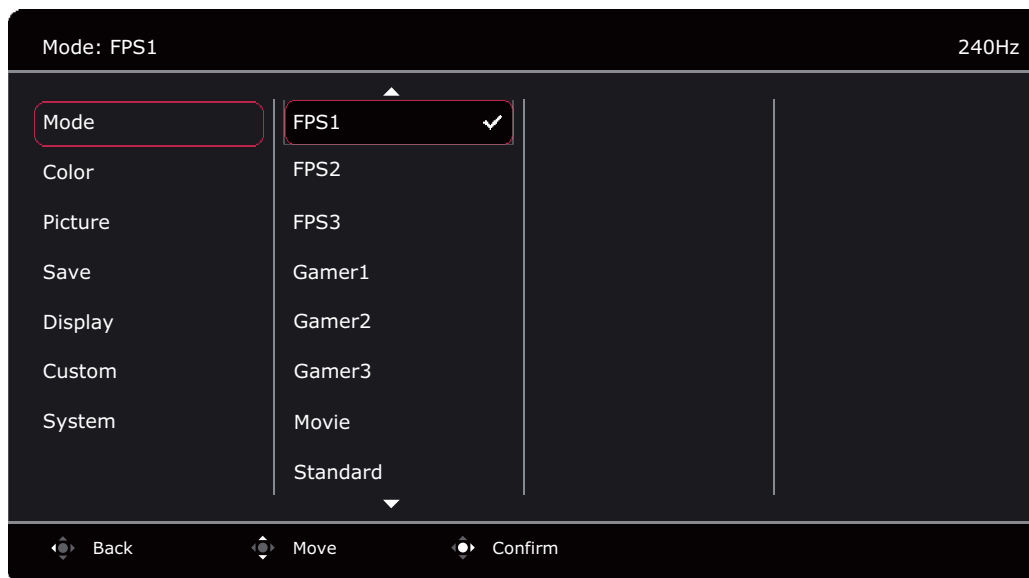

Więcej informacji dotyczących każdego menu można znaleźć na następujących stronach:



- [Menu Tryb na stronie 45](#)
- [Menu Kolor na stronie 47](#)
- [Menu Obraz na stronie 49](#)
- [Menu Zapisz na stronie 51](#)
- [Menu Wyśw. na stronie 52](#)
- [Menu Niestandard. na stronie 55](#)
- [Menu System na stronie 58](#)

Menu Tryb

Dostępne opcje menu mogą się różnić w zależności od źródła sygnału wejściowego, funkcji oraz ustawień. Niedostępne opcje menu zostaną wyszarzone. Niedostępne przyciski będą nieaktywne, a odpowiednie ikony OSD (menu ekranowe) znikną. W przypadku modeli bez niektórych funkcji ich ustawienia i powiązane pozycje nie będą wyświetlane w menu.



1. Naciśnij kontroler 5-kierunkowy, aby wyświetlić **Szybkie menu**.
2. Wybierz **Menu** z **Szybkie menu**.
3. Użyj przycisków  lub , aby wybrać opcję **Tryb**.
4. Aby przejść do podmenu, wybierz , a następnie użyj przycisku  lub , aby wybrać element menu.
5. Aby wprowadzić zmiany, użyj przycisku  lub , albo naciśnij , aby zatwierdzić wybór.
6. Aby powrócić do poprzedniego menu, wybierz .
7. Aby wyjść z menu, wybierz .









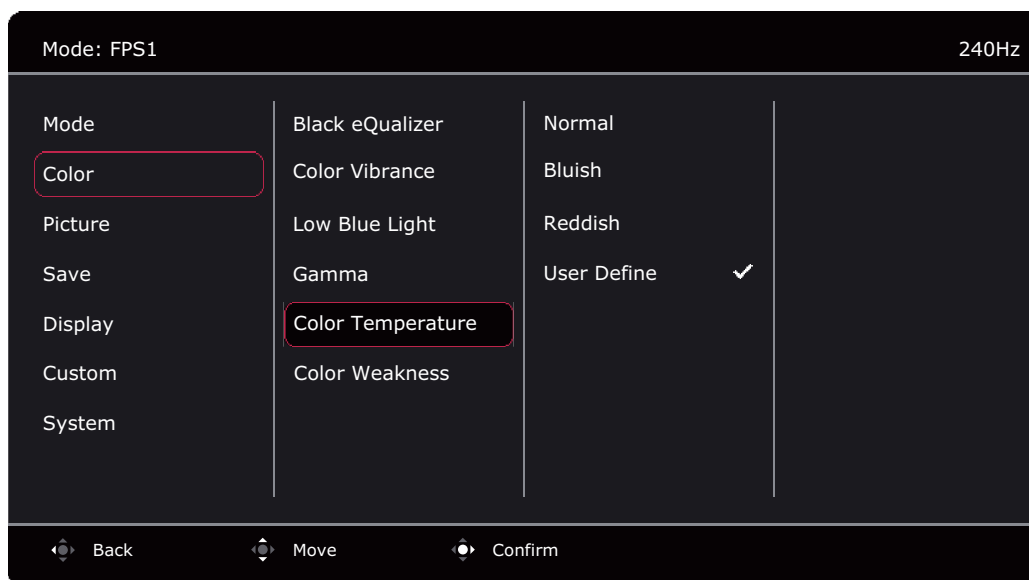

Element	Funkcja	Zakres	
Tryb	Wybierz taki tryb obrazu, który najlepiej odpowiada obrazom wyświetlanym na ekranie.  Tryb domyślnego obrazu to FPS1 (gry FPS) lub EKO , w zależności od produktu zapewnianego na terenie określonego regionu. W razie potrzeby zmień ustawienie.		
	FPS1	Do grania w gry FPS (Strzelanka z perspektywy pierwszej osoby).	
	FPS2		
	FPS3		
	Gracz1	 Stosuje niestandardowe ustawienia wyświetlania.  Aby uzyskać szczegółowe informacje na temat konfiguracji trybu gry, zapoznaj się z częścią Konfiguracja własnego trybu gry na stronie 39 .	
	Gracz2		
Gracz3			

Element	Funkcja		Zakres
	Film	Dla oglądania filmów wideo.	
	Standard	Dla podstawowych aplikacji komputera PC.	
	EKO (tylko wybrane modele)	Pozwala na zaoszczędzenie energii, obniżając zużycie prądu przez zastosowanie minimalnej jasności w odniesieniu do wszystkich działających programów.	

Menu Kolor

Dostępne opcje menu mogą się różnić w zależności od źródła sygnału wejściowego, funkcji oraz ustawień. Niedostępne opcje menu zostaną wyszarzone. Niedostępne przyciski będą nieaktywne, a odpowiednie ikony OSD (menu ekranowe) znikną. W przypadku modeli bez niektórych funkcji ich ustawienia i powiązane pozycje nie będą wyświetlane w menu.



1. Naciśnij kontroler 5-kierunkowy, aby wyświetlić **Szybkie menu**.
2. Wybierz **Menu** z **Szybkie menu**.
3. Użyj przycisków  lub , aby wybrać opcję **Kolor**.
4. Aby przejść do podmenu, wybierz , a następnie użyj przycisku  lub , aby wybrać element menu.
5. Aby wprowadzić zmiany, użyj przycisku  lub , albo naciśnij , aby zatwierdzić wybór.
6. Aby powrócić do poprzedniego menu, wybierz .
7. Aby wyjść z menu, wybierz .









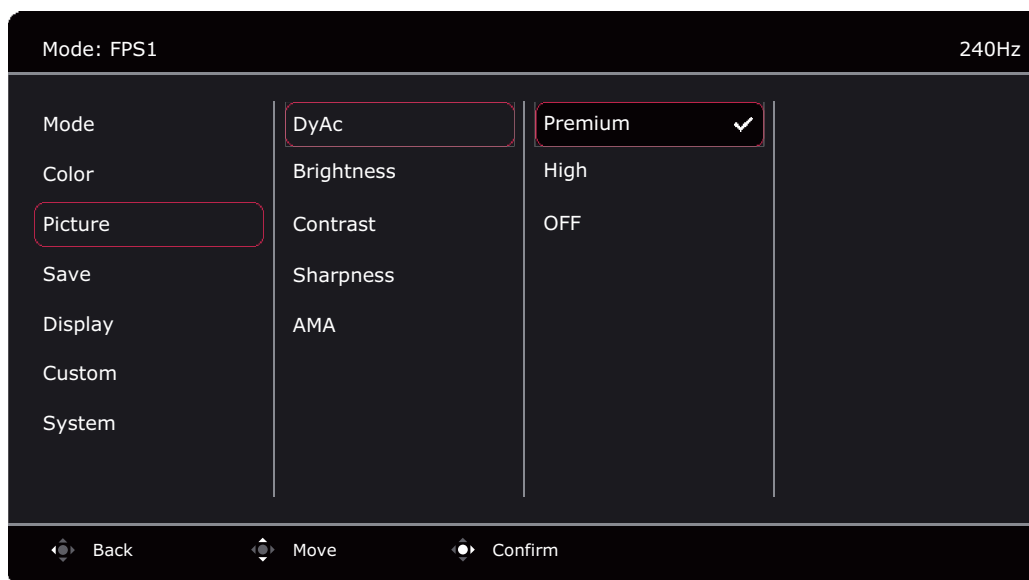

Element	Funkcja	Zakres
Black eQualizer	Podkreśla ciemne odcienie poprzez zwiększenie jasności, bez zmiany jasnych odcieni.  Jeśli obraz jest zbyt jasny lub prawie nie zawiera ciemnych odcieni, dostosowanie wartości opcji Black eQualizer może nie spowodować zmian obrazu.	0 ~ 20
Color Vibrance	Zapewnia różne zestawy ustawień kolorów. Po zastosowaniu można dostosować niektóre ustawienia kolorów w odpowiednich menu.	0 ~ 20



Element	Funkcja		Zakres
Low Blue Light	<p>Powoduje zmniejszenie intensywności niebieskiego światła na ekranie, aby zmniejszyć ryzyko ekspozycji oczu na niebieskie światło.</p>  <p>Ilość niebieskiego światła zredukowana w każdym z trybów low blue light (niska ilość niebieskiego światła) różni się i może być ustawiona oddzielnie dla poszczególnych scenariuszy. Wybierz jeden tryb w zależności od potrzeby.</p>		0 ~ 10
Gamma	Reguluje sygnał luminancji.		<ul style="list-style-type: none"> • 1 • 2 • 3 • 4 • 5
Temp. barwowa	Normalne	Umożliwia oglądanie obrazu wideo lub fotografii, wyświetlanych w naturalnych kolorach. Jest to domyślne, fabryczne ustawienie koloru.	
	Niebieskawy	Powoduje zastosowanie chłodnego zabarwienia obrazu i jest fabrycznym wstępnie ustalonym ustawieniem standardu białego koloru dla komputerów PC.	
	Czerwonawy	Powoduje zastosowanie ciepłego zabarwienia obrazu i jest fabrycznym wstępnie ustalonym ustawieniem standardu białego koloru dla papieru gazetowego.	
	Zdef. użytk.	<p>Można dostosowywać mieszanie czerwonego, zielonego i niebieskiego koloru podstawowego w celu wprowadzania zmian zabarwienia kolorów obrazu. Przejdź do kolejno następujących po sobie menu R (czerwony), G (zielony) i B (niebieski), aby zmienić ustawienia.</p> <p>Zmniejszanie wartości dla jednego lub więcej kolorów będzie powodować zmniejszenie odpowiadającego im wpływu na zabarwienie kolorów obrazu. (Na przykład, w miarę zmniejszania poziomu koloru Niebieski obraz będzie nabierał stopniowo zabarwienia żółtawego. Gdy jest zmniejszany poziom zieleni, zabarwienie obrazu będzie stawać się purpurowe.)</p>	<ul style="list-style-type: none"> • R (0 ~ 100) • G (0 ~ 100) • B (0 ~ 100)
Oslabienie koloru	Umożliwia dostosowanie wyświetlania kolorów w celu ułatwienia ich rozróżniania osobom mającym z tym trudności.		
	Filtr czerwony	Decyduje o sile filtra czerwonego. Im większa wartość, tym mocniejszy efekt.	0 ~ 20
	Filtr zielony	Decyduje o sile filtra zielonego. Im większa wartość, tym mocniejszy efekt.	0 ~ 20
	WYŁĄCZ.	Wyłącza funkcję Oslabiania koloru.	

Menu Obraz

Dostępne opcje menu mogą się różnić w zależności od źródła sygnału wejściowego, funkcji oraz ustawień. Niedostępne opcje menu zostaną wyszarzone. Niedostępne przyciski będą nieaktywne, a odpowiednie ikony OSD (menu ekranowe) znikną. W przypadku modeli bez niektórych funkcji ich ustawienia i powiązane pozycje nie będą wyświetlane w menu.



1. Naciśnij kontroler 5-kierunkowy, aby wyświetlić **Szybkie menu**.
2. Wybierz **Menu** z **Szybkie menu**.
3. Użyj przycisków  lub , aby wybrać opcję **Obraz**.
4. Aby przejść do podmenu, wybierz , a następnie użyj przycisku  lub , aby wybrać element menu.
5. Aby wprowadzić zmiany, użyj przycisku  lub , albo naciśnij , aby zatwierdzić wybór.
6. Aby powrócić do poprzedniego menu, wybierz .
7. Aby wyjść z menu, wybierz .









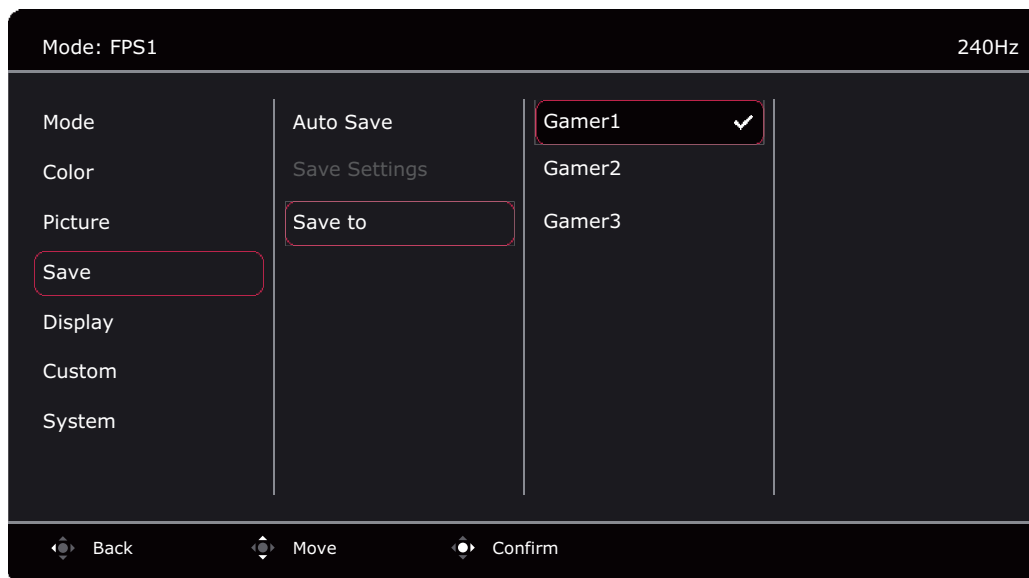

Element	Funkcja	Zakres
DyAc / DyAc⁺ (tylko wybrane modele)	Funkcja Dokład. dynam. zapewnia stabilność ruchu w grach. Ta funkcja jest zalecana tylko wtedy, gdy częstotliwość odświeżania wynosi 100 Hz lub więcej.  Po zmianie i zapisaniu ustawienie zaczyna obowiązywać natychmiast i ma zastosowanie do wszystkich trybów.  (Tylko w modelach XL2411K) Ze względu na ograniczenia konstrukcyjne panelu jasność zostanie zmniejszona, gdy funkcja DyAc będzie włączona.	<ul style="list-style-type: none"> • Premium • Wysoka • WYŁĄCZ.
Jasność	Dostosowuje równowagę jasnych i ciemnych odcieni.	0 ~ 100
Kontrast	Dostosowuje wielkość różnicy pomiędzy ciemnymi i jasnymi miejscami.	0 ~ 100
Ostrość	Dostosowuje czystość i widoczność krawędzi obiektów obrazu.	1 ~ 10



Element	Funkcja	Zakres
AMA	<p>Poprawia czas reakcji panelu LCD dla odcieni szarości.</p> <p> Po zmianie i zapisaniu ustawienie zaczyna obowiązywać natychmiast i ma zastosowanie do wszystkich trybów.</p>	<ul style="list-style-type: none"> • Premium • Wysoka • Niestandardowe (Tylko XL2566K) • WYŁĄCZ.

Menu Zapisz

Dostępne opcje menu mogą się różnić w zależności od źródła sygnału wejściowego, funkcji oraz ustawień. Niedostępne opcje menu zostaną wyszarzone. Niedostępne przyciski będą nieaktywne, a odpowiednie ikony OSD (menu ekranowe) znikną. W przypadku modeli bez niektórych funkcji ich ustawienia i powiązane pozycje nie będą wyświetlane w menu.











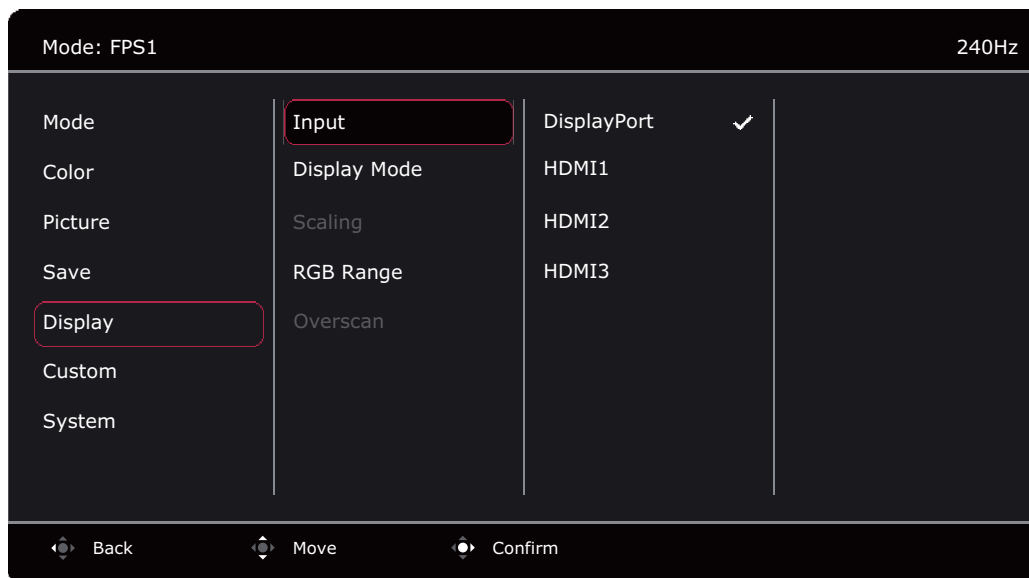

1. Naciśnij kontroler 5-kierunkowy, aby wyświetlić **Szybkie menu**.
2. Wybierz **Menu** z **Szybkie menu**.
3. Użyj przycisków  lub , aby wybrać opcję **Zapisz**.
4. Aby przejść do podmenu, wybierz , a następnie użyj przycisku  lub , aby wybrać element menu.
5. Aby wprowadzić zmiany, użyj przycisku  lub , albo naciśnij , aby zatwierdzić wybór.
6. Aby powrócić do poprzedniego menu, wybierz .
7. Aby wyjść z menu, wybierz .

Element	Funkcja	Zakres
Zapisz automatycznie	Automatycznie zapisuje dostosowane ustawienia wyświetlania w bieżącym trybie.  Jeśli opcja Zapisz automatycznie jest wyłączona, należy przejść do opcji Zapisz > Zapisz Ustawienia , aby ręcznie zapisać ustawienia w bieżącym trybie po dostosowaniu monitora.	• WŁĄCZONY • WYŁĄCZ.
Zapisz Ustawienia	Ręcznie zapisuje dostosowane ustawienia wyświetlania w bieżącym trybie.  Dostępna tylko, gdy wyłączona jest funkcja Zapisz automatycznie .	• TAK • NIE
Zapisz w	Zapisuje nowe niestandardowe ustawienia wyświetlania.  Aby uzyskać informacje na temat stosowania trybu gry, zapoznaj się z częścią Konfiguracja własnego trybu gry na stronie 39 .	• Gracz1 • Gracz2 • Gracz3



Menu Wyśw.



Dostępne opcje menu mogą się różnić w zależności od źródła sygnału wejściowego, funkcji oraz ustawień. Niedostępne opcje menu zostaną wyszarzone. Niedostępne przyciski będą nieaktywne, a odpowiednie ikony OSD (menu ekranowe) znikną. W przypadku modeli bez niektórych funkcji ich ustawienia i powiązane pozycje nie będą wyświetlane w menu.



1. Naciśnij kontroler 5-kierunkowy, aby wyświetlić **Szybkie menu**.
2. Wybierz **Menu** z **Szybkie menu**.
3. Użyj przycisków  lub , aby wybrać opcję **Wyśw.**
4. Aby przejść do podmenu, wybierz , a następnie użyj przycisku  lub , aby wybrać element menu.
5. Aby wprowadzić zmiany, użyj przycisku  lub , albo naciśnij , aby zatwierdzić wybór.
6. Aby powrócić do poprzedniego menu, wybierz .
7. Aby wyjść z menu, wybierz .

Element	Funkcja	Zakres
Wejście	To ustawienie należy wykorzystywać do zmiany sygnału wejściowego odpowiedniego dla typu stosowanego złącza kabla sygnału wizji.	<ul style="list-style-type: none"> • DisplayPort • HDMI1 • HDMI2 • HDMI3 (tylko wybrane modele)









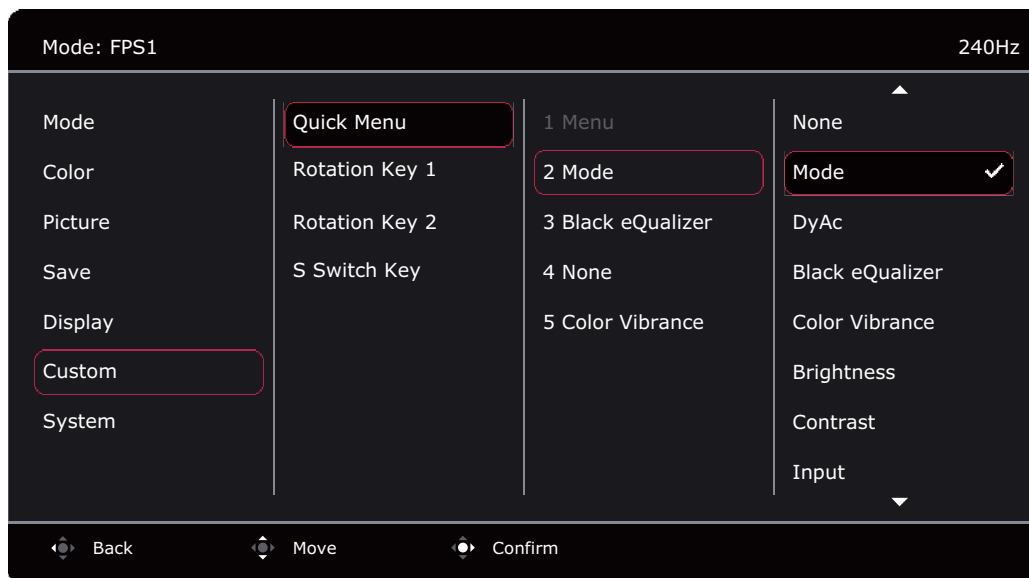

Element	Funkcja	Zakres	
Tryb wyświetlania	Dzięki tej funkcji, obraz o proporcjach innych niż 16:9, jest wyświetlany bez zniekształceń geometrycznych.		
	 Dostępność opcji w trybie Tryb wyświetlania zależy od wykorzystywanego źródła sygnału wejściowego.		
	 W zależności od wybranej opcji Tryb , ustawione są różne fabryczne opcje Tryb wyświetlania . W razie potrzeby zmień ustawienie.		
	Pełny	Skalowanie obrazu wejściowego tak, że całkowicie wypełnia ekran. Doskonałe ustawienie do obrazu o proporcjach 16:9.	
	Format obrazu	Obraz wejściowy jest wyświetlany bez zniekształceń geometrycznych i wypełnia maksymalny obszar ekranu.	
	1:1	Obraz jest wyświetlany w jego faktycznej rozdzielczości bez skalowania.	
	17" (4:3)	Wyświetla obraz wejściowy jak monitor 17" z proporcjami obrazu 4:3.	
	19" (4:3)	Wyświetla obraz wejściowy jak monitor 19" z proporcjami obrazu 4:3.	
	19" (5:4)	Wyświetla obraz wejściowy jak monitor 19" z proporcjami obrazu 5:4.	
	19" Szer. (16:10)	Wyświetla obraz wejściowy jak monitor 19" Szer. z proporcjami obrazu 16:10.	
	21,5" (16:9)	Wyświetla obraz wejściowy jak monitor 21,5" z proporcjami obrazu 16:9.	
	22" Szer. (16:10)	Wyświetla obraz wejściowy jak monitor 22" Szer. z proporcjami obrazu 16:10.	
	23" Szer. (16:9)	Wyświetla obraz wejściowy jak monitor 23" Szer. z proporcjami obrazu 16:9.	
	23,6" Szer. (16:9) (tylko wybrane modele)	Wyświetla obraz wejściowy jak monitor 23,6" Szer. z proporcjami obrazu 16:9.	
24" Szer. (16:9) (tylko wybrane modele)	Wyświetla obraz wejściowy jak monitor 24" Szer. z proporcjami obrazu 16:9.		

Element	Funkcja	Zakres
Skalowanie	<p>Dostosowuje w najlepszy możliwy sposób rozmiar ekranu.</p> <p> Niedostępne, gdy opcja Tryb wyświetlania jest ustawiona na Pełny lub Format obrazu. Każdy inny tryb (z wyjątkiem 1:1) z ostatnim ustawieniem skalowania można zapisać jako opcję szybkiego dostępu.</p> <p> Jeżeli Tryb wyświetlania ma ustawioną opcję 1:1 (a rozdzielczość źródła jest niższa niż 1920 x 1080), zapisanych zostanie 3 ostatnich ustawień skalowania (w różnych rozdzielczościach źródła), aby ułatwić szybki dostęp do tych ustawień.</p>	0 ~ 100
Zakres RGB	Określa zakres skali kolorów. Wybierz opcję, która odpowiada ustawieniu zakresu RGB podłączonego urządzenia.	<ul style="list-style-type: none"> • Auto. Detekcja • RGB (0 ~ 255) • RGB (16 ~ 255)
Overscan	Nieznacznie powiększa obraz wejściowy. Ta funkcja pozwala ukryć nieprzyjemny efekt zakłóceń na krawędziach obrazu, jeśli takie występują.	<ul style="list-style-type: none"> • WŁĄCZONY • WYŁĄCZ.

Menu Niestandard.

Dostępne opcje menu mogą się różnić w zależności od źródła sygnału wejściowego, funkcji oraz ustawień. Niedostępne opcje menu zostaną wyszarzone. Niedostępne przyciski będą nieaktywne, a odpowiednie ikony OSD (menu ekranowe) znikną. W przypadku modeli bez niektórych funkcji ich ustawienia i powiązane pozycje nie będą wyświetlane w menu.



1. Naciśnij kontroler 5-kierunkowy, aby wyświetlić **Szybkie menu**.
2. Wybierz **Menu** z **Szybkie menu**.
3. Użyj przycisków  lub , aby wybrać opcję **Niestandard**.
4. Aby przejść do podmenu, wybierz , a następnie użyj przycisku  lub , aby wybrać element menu.
5. Aby wprowadzić zmiany, użyj przycisku  lub , albo naciśnij , aby zatwierdzić wybór.
6. Aby powrócić do poprzedniego menu, wybierz .
7. Aby wyjść z menu, wybierz .









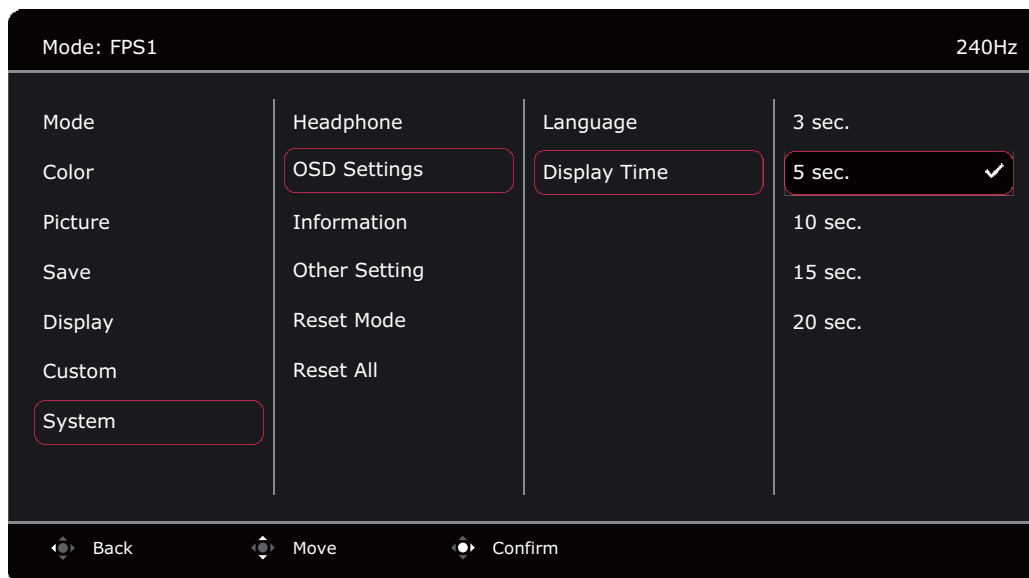

Element	Funkcja	Zakres
Szybkie menu	Ustawia od 2 do 4 ustawień, które można często regulować za pomocą Szybkie menu . Nie należy wybierać tego samego elementu dla 2 ustawień, ani wybierać Brak dla więcej niż 2 ustawień. Zapoznaj się z Dostosowywanie Szybkie menu na stronie 38 , aby uzyskać więcej informacji.	<ul style="list-style-type: none"> • Brak • Tryb (patrz str. 45) • DyAc / DyAc+ (patrz str. 49) (tylko wybrane modele) • Black eQualizer (patrz str. 47) • Color Vibrance (patrz str. 47) • Jasność (patrz str. 49) • FreeSync Premium / Adaptive-Sync (patrz str. 58) (tylko wybrane modele) • Kontrast (patrz str. 49) • Wejście (patrz str. 52) • Low Blue Light (patrz str. 48) • Gamma (patrz str. 48) • Ostrość (patrz str. 49) • AMA (patrz str. 50)
Klawisz pętł. 1	Ustawia funkcję, do której można uzyskać dostęp za pomocą Klawisza pętł. 1 / Klawisza pętł. 2 z tyłu monitora. Umieszczenie przycisku można znaleźć w części Panel sterowania na stronie 33 . Najpierw wybierz kategorię, a następnie wybierz maksymalnie 3 opcje, do których dostęp będzie możliwy po naciśnięciu tego przycisku.	<ul style="list-style-type: none"> • Tryb (patrz str. 45)
Klawisz pętł. 2		<ul style="list-style-type: none"> • DyAc / DyAc+ (patrz str. 49) (tylko wybrane modele) • AMA (patrz str. 50) • Wejście (patrz str. 52)



Element	Funkcja	Zakres
Klawisz S Switch	<p>Ustawia funkcję, do której uzyskiwany jest dostęp za pomocą klawisza S Switch w urządzeniu S Switch. Umieszczenie przycisku można znaleźć w części S Switch na stronie 33. Najpierw wybierz kategorię, a następnie wybierz maksymalnie 3 opcje, do których dostęp będzie możliwy po naciśnięciu tego przycisku.</p>	<ul style="list-style-type: none"> • Tryb (patrz str. 45) • DyAc / DyAc+ (patrz str. 49) (tylko wybrane modele) • AMA (patrz str. 50) • Wejście (patrz str. 52)



Menu System

Dostępne opcje menu mogą się różnić w zależności od źródła sygnału wejściowego, funkcji oraz ustawień. Niedostępne opcje menu zostaną wyszarzone. Niedostępne przyciski będą nieaktywne, a odpowiednie ikony OSD (menu ekranowe) znikną. W przypadku modeli bez niektórych funkcji ich ustawienia i powiązane pozycje nie będą wyświetlane w menu.



1. Naciśnij kontroler 5-kierunkowy, aby wyświetlić **Szybkie menu**.
2. Wybierz **Menu** z **Szybkie menu**.
3. Użyj przycisków  lub , aby wybrać opcję **System**.
4. Aby przejść do podmenu, wybierz , a następnie użyj przycisku  lub , aby wybrać element menu.
5. Aby wprowadzić zmiany, użyj przycisku  lub , albo naciśnij , aby zatwierdzić wybór.
6. Aby powrócić do poprzedniego menu, wybierz .
7. Aby wyjść z menu, wybierz .

Element	Funkcja	Zakres
Ustawienie ECO (tylko wybrane modele)	Zapewnia różne zakresy jasności ekranu. Gdy ta funkcja jest włączona, maksymalna jasność jest ograniczana w celu zużycia mniejszej energii. Aby móc korzystać z optymalnych ustawień kolorów na monitorze, wyłącz tę funkcję.	• WŁĄCZONY • WYŁĄCZ.
FreeSync Premium / Adaptive-Sync (tylko wybrane modele)	Umożliwia włączenie lub wyłączenie funkcji FreeSync™ Premium/Adaptive-Sync.  Zwróć uwagę na komunikaty ekranowe przed przełączeniem funkcji.  Po zmianie i zapisaniu ustawienie zaczyna obowiązywać natychmiast i ma zastosowanie do wszystkich trybów.	• WŁĄCZONY • WYŁĄCZ.

Element	Funkcja		Zakres
Słuchawki	Głośność	Regulacja głośności.  Z powodu ograniczeń niektórych kart graficznych gniazdo słuchawkowe monitora nie wysyła sygnału audio. Do wysyłania sygnału audio w takim przypadku należy użyć gniazda słuchawkowego komputera.	0 ~ 100
	Wycisz	Wyciszenie dźwięku.	• WŁĄCZONY • WYŁĄCZ.
Ustaw. OSD	Język	Umożliwia ustawienie języka OSD (menu ekranowe).  Opcje językowe wyświetlane w OSD (menu ekranowe) mogą różnić się od opcji przedstawionych w kolumnie z prawej strony w zależności od produktu dostarczanego w danym regionie.	• English • Français • Deutsch • Italiano • Español • Polski • Česky • Magyar • Română • Nederlands • Русский • Svenska • Português • العربية • 日本語 • 한국어 • 繁體中文 • 简体中文
	Czas wyświetlania	Umożliwia zmianę czasu wyświetlania OSD (menu ekranowe).	• 3 sek. • 5 sek. • 10 sek. • 15 sek. • 20 sek.
Informacja	Wyświetla informacje o produkcie.		• Nazwa modelu • Wejście • Opt. rozd. (najlepsza dla monitorów) • FreeSync Premium (tylko wybrane modele)

Element	Funkcja		Zakres
Inne ustawienia	Powiad. o rozdz.	Ustawienie wyświetlania powiadomienia o zalecanej rozdzielczości w przypadku wykrycia nowego źródła sygnału przez monitor.	• WŁĄCZONY • WYŁĄCZ.
	Brzęczyk	Włącza lub wyłącza dźwięk przycisków sterowania.	• WŁĄCZONY • WYŁĄCZ.
	Aut. przeł. wejś.	Ustawia na automatyczne wykrywanie dostępnych źródeł wejścia.	• WŁĄCZONY • WYŁĄCZ.
	Autom. wył. Zasilania	Umożliwia ustawienie czasu automatycznego wyłączenia monitora w trybie oszczędzania energii.	• WYŁĄCZ. • 10 min • 20 min • 30 min
	Głębokie uśpienie (tylko wybrane modele)	Umożliwia włączenie/wyłączenie aktywacji trybu głębokiego uśpienia (oszczędzania energii) przy wyłączaniu zasilania monitora. Gdy ta opcja jest włączona, po naciśnięciu przycisku zasilania monitor przechodzi w tryb głębokiego uśpienia i zużywa mniej energii. Gdy jest wyłączona, po naciśnięciu przycisku zasilania monitor wyłącza podświetlenie bez wchodzenia w tryb głębokiego uśpienia.	• WŁĄCZONY • WYŁĄCZ.
	Wskaźnik LED	Określa jasność wskaźnika LED.	• WŁĄCZONY • WYŁĄCZ.
	DDC/CI	Umożliwia ustawianie parametrów pracy monitora za pomocą oprogramowania w komputerze.  Interfejs DDC/CI (Display Data Channel/Command Interface) został opracowany przez konsorcjum Video Electronics Standards Association (VESA). Dzięki interfejsowi DDC/CI parametry pracy monitora można przesyłać do oprogramowania komputera i przeprowadzać zdalną diagnostykę.	• WŁĄCZONY • WYŁĄCZ.
Zresetuj tryb	Resetuje bieżące lub wszystkie tryby obrazu.		
	Bieżący tryb	Resetuje bieżący tryb obrazu. Jeśli bieżącym trybem jest Gracz1 / Gracz2 / Gracz3 i do monitora podłączone jest urządzenie S Switch, zresetowany zostanie ten sam tryb na monitorze i w urządzeniu S Switch.	
	Wszystkie tryby	Resetuje wszystkie tryby obrazu. Jeśli urządzenie S Switch jest podłączone do monitora podczas wykonywania tej operacji, ustawienia zapisane w urządzeniu S Switch zostaną również zresetowane.	

Element	Funkcja	Zakres
Reset. wszyst.	<p>Resetuje wszystkie ustawienia trybów, kolorów i geometrii na domyślne wartości fabryczne.</p> <p> Jeśli urządzenie S Switch jest podłączone do monitora podczas wykonywania tej operacji, ustawienia zapisane w urządzeniu S Switch zostaną również zresetowane. Odłącz urządzenie S Switch, jeśli chcesz zachować na nim ustawienia trybów gier.</p>	<ul style="list-style-type: none"> • TAK • NIE

Rozwiązywanie problemów

Najczęściej zadawane pytania (FAQ)

Jeśli problemy nie zostaną rozwiązane po wypróbowaniu metod zawartych w tym podręczniku, skontaktuj się ze sprzedawcą lub odwiedź lokalną stronę w witrynie ZOWIE.BenQ.com, aby uzyskać więcej wsparcie lub kontakt z lokalnym działem obsługi klienta.



ZOWIE.BenQ.com > **Support (Wsparcie)** > **FAQs (Często zadawane pytania)** lub **Download & FAQ (Pobieranie i Często zadawane pytania)** > nazwa modelu

Obrazowanie

- ?** Obraz ma nieodpowiedni kolor.
- ✓** Wydaje się być zbyt żółty, niebieski lub różowy.

 - Tryb domyślnego obrazu to **FPS1** (gry FPS) lub **EKO**, w zależności od produktu zapewnianego na terenie określonego regionu. Jeśli preferowane są inne tryby obrazu, przejdź do opcji **Tryb** i zmień ustawienia.
 - Jeśli obraz ma żółte, niebieskie lub różowe zabarwienie, przejdź do opcji **System i Zresetuj tryb**, aby zresetować ustawienia kolorów do domyślnych ustawień fabrycznych.

Jeśli obraz nadal nie wygląda poprawnie i OSD (menu ekranowe) również ma nieodpowiedni kolor, oznacza to, że w sygnale brakuje jednego z trzech kolorów podstawowych. Sprawdź złącza kabli sygnałowych. Jeśli któryś z wtyków jest uszkodzony lub odłamany skontaktuj się ze sprzedawcą, aby uzyskać pomoc.
- ?** Obraz jest rozmyty.
- ✓** Pobierz plik **Resolution (Rozdzielczości)** z witryny internetowej (patrz [Wsparcie techniczne dla produktu na stronie 3](#)). Patrz „**Zmiana rozdzielczości ekranu**“. A następnie wybierz właściwą rozdzielczość, częstotliwość odświeżania i dokonaj regulacji na podstawie tych instrukcji.
- ?** Czy obraz staje się nieostry przy rozdzielczościach niższych od standardowej (maksymalnej)?
- ✓** Pobierz plik **Resolution (Rozdzielczości)** z witryny internetowej (patrz [Wsparcie techniczne dla produktu na stronie 3](#)). Patrz „**Zmiana rozdzielczości ekranu**“. Wybierz rozdzielczość standardową.
- ?** Widoczne są błędy pikseli.

Jeden z kilku pikseli jest zawsze czarny, jeden lub kilka pikseli są zawsze białe, jeden lub kilka pikseli są zawsze czerwone, zielone, niebieskie lub innego koloru.

 - Oczyszczyć ekran LCD.
 - Kilkakrotnie włącz-wyłącz zasilanie.
 - Są to piksele, które są zawsze jasne lub ciemne; jest to naturalna wada, charakterystyczna dla technologii LCD.
- ?** Obraz jest zniekształcony, błyska lub migocze.
- ✓** Pobierz plik **Resolution (Rozdzielczości)** z witryny internetowej (patrz [Wsparcie techniczne dla produktu na stronie 3](#)). Patrz „**Zmiana rozdzielczości ekranu**“. A następnie wybierz właściwą rozdzielczość, częstotliwość odświeżania i dokonaj regulacji na podstawie tych instrukcji.

- ❓ Monitor działa w jego własnej, niezmiętej rozdzielczości, ale obraz jest wciąż zniekształcony.
- ✅ Obrazy z różnych źródeł sygnału mogą być zniekształcone lub rozciągnięte przy ustawieniu własnej rozdzielczości monitora. Żeby obraz z każdego źródła sygnału był wyświetlany w sposób optymalny, można ustawić odpowiednie proporcje tych źródeł za pomocą funkcji **Tryb wyświetlania**. Szczegółowe informacje można znaleźć w części [Tryb wyświetlania na stronie 53](#).
- ❓ Obraz jest przesunięty w jednym kierunku.
- ✅ Pobierz plik **Resolution (Rozdzielczości)** z witryny internetowej (patrz [Wsparcie techniczne dla produktu na stronie 3](#)). Patrz „**Zmiana rozdzielczości ekranu**“. A następnie wybierz właściwą rozdzielczość, częstotliwość odświeżania i dokonaj regulacji na podstawie tych instrukcji.
- ❓ Na ekranie jest widoczny nikły cień pochodzący od wyświetlanego nieruchomego obrazu.
- ✅
 - Uaktywnij funkcję zarządzania energią, aby umożliwić komputerowi i monitorowi przechodzenie do trybu „uśpienia” z niskim zużyciem energii, kiedy nie są aktywnie wykorzystywane.
 - Używaj wygaszacza ekranu, aby zapobiegać występowaniu retencji obrazu.

Wskaźnik LED zasilania

- ❓ Wskaźnik LED świeci na biało lub pomarańczowo.
- ✅
 - Jeśli wskaźnik LED świeci ciągłym białym światłem, monitor jest włączony.
 - Jeśli dioda LED na monitorze świeci się na biało i na ekranie widoczny jest komunikat **Przekroczenie zakresu**, oznacza to, że używasz trybu wyświetlania nie obsługiwanego przez monitor - zmień ustawienia na jedno z obsługiwanych trybów. Pobierz plik **Resolution (Rozdzielczości)** z witryny internetowej (patrz [Wsparcie techniczne dla produktu na stronie 3](#)). Patrz „**Zmiana rozdzielczości ekranu**“. A następnie wybierz właściwą rozdzielczość, częstotliwość odświeżania i dokonaj regulacji na podstawie tych instrukcji.
 - Jeśli dioda LED na ekranie świeci się na pomarańczowo, aktywny jest tryb oszczędzania energii. Wciśnij dowolny przycisk klawiatury komputera lub porusz myszką. Jeśli to nie pomoże, sprawdź łącza kabla sygnałowego. Jeśli któryś z wtyków jest uszkodzony lub odłamany skontaktuj się ze sprzedawcą, aby uzyskać pomoc.
 - Jeśli dioda LED nie świeci się, sprawdź gniazdko zasilania, zewnętrzne źródło zasilania i przełącznik zasilania.



Elementy sterowania OSD (menu ekranowe)

- ❓ Nie są dostępne elementy sterujące OSD.
- ✅ Aby odblokować elementy sterowania OSD, kiedy menu OSD jest zablokowane, naciśnij i przytrzymaj dowolny przycisk przez 10 sekund.

Komunikaty OSD (menu ekranowe)

- ❓ Podczas uruchamiania komputera na ekranie zostanie wyświetlony komunikat **Przekroczenie zakresu**.
- ✅ Jeśli podczas uruchamiania komputera na ekranie zostanie wyświetlony komunikat **Przekroczenie zakresu**, oznacza to problem zgodności komputera spowodowany przez system operacyjny lub kartę graficzną. System dostosuje automatycznie częstotliwość odświeżania ekranu. Należy jedynie odczekać na uruchomienie systemu operacyjnego.

Audio

-  Z podłączonych głośników zewnętrznych nie dochodzi dźwięk.
- 
 - Odłącz słuchawki (jeżeli są podłączone do monitora).
 - Sprawdź, czy wtyczka słuchawek jest prawidłowo podłączona.
 - Jeżeli zewnętrzne głośniki są zasilane z portu USB, sprawdź poprawność połączeń USB.
 - Zwiększ głośność (może być wyciszona lub zbyt niska) głośników zewnętrznych.