

EN	p. 1 – 7
BG	p. 8 – 16
BS	p. 17 – 24
CS	p. 25 – 31
RO	p. 32 – 39
SK	p. 40 – 46
SL	p. 47 – 53
SR	p. 54 – 60
HR	p. 61 – 67
ET	p. 68 – 74
LV	p. 75 – 82
LT	p. 83 – 89
PL	p. 90 – 98
NL	p. 99 – 107
TR	p.108 – 115
ES	p.116 – 124
UK	p.125 – 132
TH	p.133 – 138
ID	p.139 – 147
HU	p.148 – 154

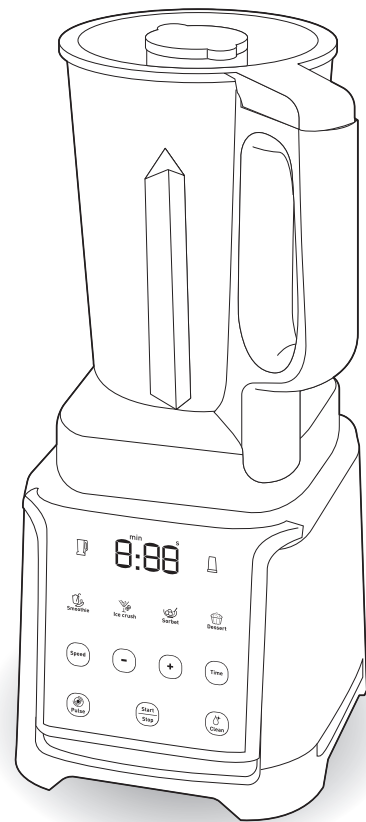

EN
BG
BS
CS
RO
SK
SL
SR
HR
ET
LV
LT
PL
NL
TR
ES
UK
TH
ID
HU

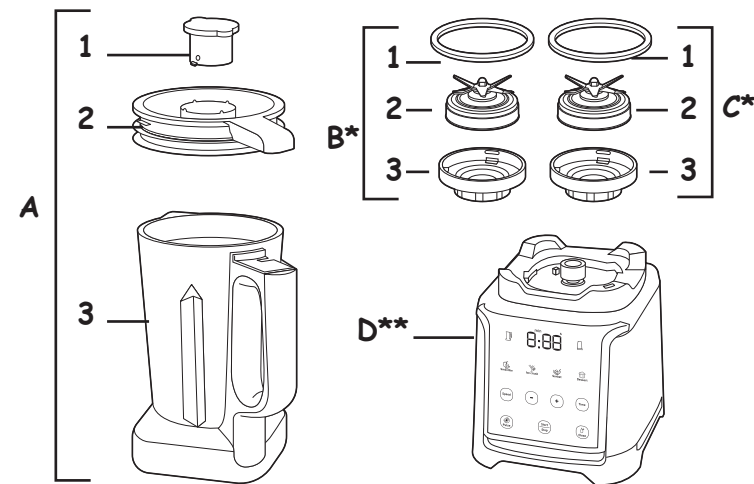

* Depending on model ; В зависимост от модела ; Zavisno od modela ; V závislosti na modelu ; În funcție de model ; V závislosti od modelu ; Odvisno od modela ; Zavisno od modela ; Ovisno o modelu ; olinevalt mudelist ; Atkarībā no modeļa ; Priklausomai nuo modelio ; W zależności od modelu ; Afhankelijk van het model ; Modele göre ; Segün el modelo ; La forma puede ser distinta a la del modelo ; Залежно від моделі ; ขึ้นอยู่กับรุ่น ; Tergantung pada model

** The shape can be different from model ; Формата може да се различава от тази на модела ; Oblik se može razlikovati od modela ; Tvar se může lišit od modelu ; Forma poate fi diferită de model ; Tvar sa môže líšiť od modelu ; Oblika je lahko različna glede na model ; Oblik može da bude različit od modela ; Oblik se može razlikovati ovisno o modelu ; koju võib mudelist erineda ; Forma var atšķirties no attēla redzamās ; Forma gali skirtis priklausomai nuo modelio ; Kształt może się różnić w zależności od modelu ; De vorm kan van het model verschillen ; Şekil modelden farklı olabilir ; Форма може відрізнятись від моделі ; รูปทรงอาจแตกต่างกันไป ; Bentuk bisa jadi berbeda dari model

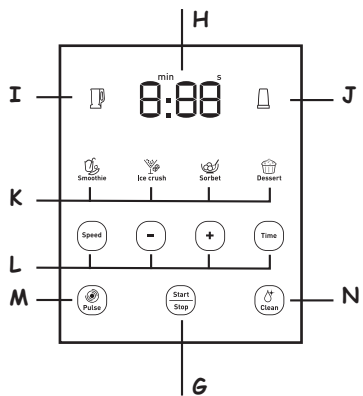
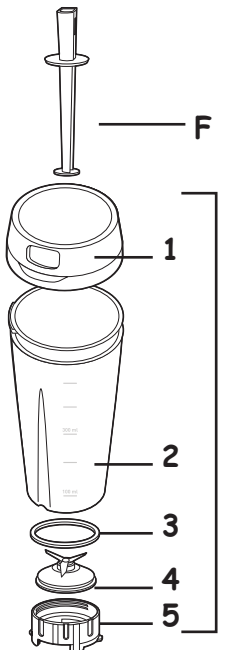

1

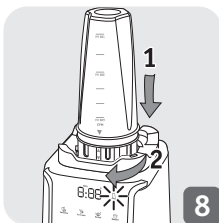
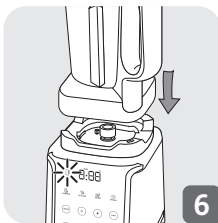
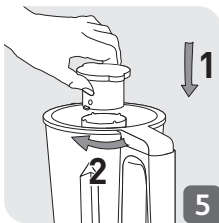
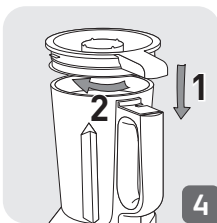
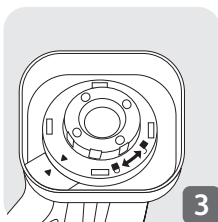
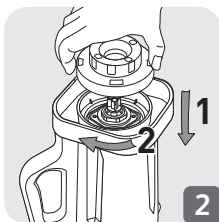
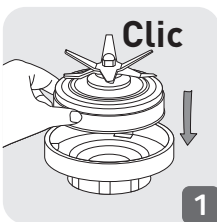

* Depending on model ; В зависимости от модели ; Zavisno od modela ; V závislosti na modelu ; În funcție de model ; V závislosti od modelu ; Odvisno od modela ; Zavisno od modela ; Ovisno o modelu ; olenevalt mudelist ; Atkarībā no modeļa ; Priklausomai nuo modelio ; W zależności od modelu ; Afhankelijk van het model ; Modele göre ; Según el modelo ; La forma puede ser distinta a la del modelo ; Залежно від моделі ; ទំហំអាចខុស ; Tergantung pada model

INTERNATIONAL GUARANTEE: COUNTRY LIST

SMALL HOUSEHOLD APPLIANCES

ARGENTINA	0800-122-2732	EGYPT مصر	16622	VIETNAM	1800-555521	МАКЕДОНИЈА MACEDONIA	(02) 20 50 319
ZŁĄCZUSŁ ARMENIA	010 55-76-07	EESTI ESTONIA	668 1286	SLOVENIJA SLOVENIA	02 234 94 90	MALAYSIA	603 7802 3000
AUSTRALIA	1300307824	SUOMI FINLAND	09 8946 150	ΕΛΛΑΔΑ GREECE	2106371251	MEXICO	(55) 52839354
ÖSTERREICH AUSTRIA	01 890 3476	FRANCE Continentale + Guadeloupe, Martinique, Réunion, St-Martin	09 74 50 47 74	香港 HONG KONG	8130 8998	MOLDOVA	22 224035
البحرين BAHRAIN	17716666	DEUTSCHLAND GERMANY	0212 387 400	MAGYARORSZÁG HUNGARY	06 1 801 8434	NEDERLAND The Netherlands	0318 58 24 24
БЕЛАРУСЬ BELARUS	017 2239290	سلطنة عمان OMAN	24703471	INDONESIA	+62 21 5793 7007	NEW ZEALAND	0800 700 711
BELGIQUE BELGIUM	070 23 31 59	POLSKA POLAND	801 300 420 koszt jak za podjęcie lokalne	ITALIA ITALY	1 99 207 354	NORGE NORWAY	22 96 39 30
BOSNA I HERCEGOVINA	Info-linija za potrošače 033 551 220	PORTUGAL	808 284 735	日本 JAPAN	0570-077772	ESPAÑA SPAIN	933 06 37 65
BRASIL BRAZIL	11 2915-4400	القطر QATAR	44485555	الأردن JORDAN	5665505	SVERIGE SWEDEN	08 629 25 00
БЪЛГАРИЯ BULGARIA	0700 10 330	REPUBLIC OF IRELAND	01 677 4003	كازاخستان KAZAKHSTAN	727 378 39 39	SUISSE SCHWEIZ SWITZERLAND	044 837 18 40
CANADA	1-800-418-3325	ROMANIA	0 21 316 87 84	한국어 KOREA	080-733-7878	ประเทศไทย THAILAND	02 765 6565
CHILE	02 2 884 46 06	РОССИЯ RUSSIA	495 213 32 30	الكويت KUWAIT	1807777 Ext.:2104	تُركِيْة العَرَبِيَّة TURKIYE	444 40 50
COLOMBIA	018000520022	المملكة العربية السعودية SAUDI ARABIA	920023701	لاتفيا LATVIA	6 616 3403	الإمارات العربية المتحدة UAE	8002272
HRVATSKA CROATIA	01 30 15 294	SERBIJA SERBIA	060 0 732 000	لبنان LEBANON	4414727	Україна UKRAINE	044 300 13 04
ČESKÁ REPUBLIKA CZECH REPUBLIC	731 010 111	SINGAPORE	6550 8900	LIETUVA LITHUANIA	5 214 0057	UNITED KINGDOM	0345 602 1454
DANMARK DENMARK	43 350 350	SLOVENSKO SLOVAKIA	232 199 930	LUXEMBOURG	0032 70 23 31 59	U.S.A.	800-395-8325

24/10/2018

Date of purchase / Date d'achat / Fecha de compra / Kobsdato / Ostöpäivä / Kjøpsdato / Inköpsdatum / Ostakunpäivä / Pirkuma datums / Įsigijimo data / Data zakupu / Datum izvočne blaga / Datum kupovine / Vášárás dátuma / Datum ačizjenja / Дата на закупување / Дата продажы / Чудкупорр орр / Дата продажы / Сатылган күни / 購入日 / 日付 / 日 / 구입일자 / Датум на купување :

Product reference / Référence produit / Referencia del producto / Referencenummer / Tuotenumero / Artikkelnummer / Produktreferens / Toote viitenumber / Produkta atsauces numurs / Gaminio numeris / Referenca produktu / Oznaka proizvoda / Tip aparata / Készülék típusa / Cod produs / Model / Model / Упатје / Модел / Yarıci / 製品リファレンス番号 / 製品識別番号 / 제품명 / Податоци за производач:

Retailer name and address / Nom et adresse du revendeur / Nombre y dirección del minorista / Forhandler navn & adresse / Jälleenmyyjän nimi ja osoite / Forhandler navn og adresse / Återförsäljarens namn och adress / Müjici kauplus ja address / Vekala nosaukums un adrese / Pārdevotājus pavadināms ir adrese / Nazwa i adres sprzedawcy / Naziv i adresa prodajnog mjesta / Naziv in naslov trgovine / Forgalmazó neve és címe / Numele și adresa vânzătorului / Търговски обект / Назва та адреса продавця / Чудкупилницунул улшлунул лн булугл / Название и адрес продавца / Сатушынын атауы мен мекен-жайы / 販売店名、住所 / ទំនល់ទីកន្លែងលក់ទំនល់ / 소매점 이름과 주소 / Исе и адреса на продавач :

Distributor stamp / Cachet / Sello del distribuidor / Forhandler stempel / Jälleenmyyjän leima / Forhandler stempel / Återförsäljarens stämpel / Tempel / Zmogs / Antspaudas / Pieczęć sprzedawcy / Pečet distributera / Pečet trgovine / Forgalmazó pecsétje / Stampila vânzătorului / Печат на търговския обект / Печатка продавця / Чатр / Печать продавца / Сатушынын мөрү / 販売店印 / istributorstempel / 소매점 직인 / Печат на дистрибутор :

DESCRIPTION

- | | |
|--|--|
| A 1 Middle cap | F Tamper |
| 2 Lid | G Start/Stop button |
| 3 Plastic Tritan Jar | H Screen |
| B* 1 Seal | I Blender jar lock indicator |
| 2 Powelix blades unit | J On the go bottle lock indicator |
| 3 Locking ring | K Control display |
| C* 1 Seal | L Setting button |
| 2 Powelix life blades unit with titanium coating | M Blend button |
| 3 Locking ring | N Clean button |
| D Motor unit | |
| E* 1 On the go bottle lid | |
| 2 On the go bottle | |
| 3 Seal | |
| 4 Powelix life blades unit with titanium coating | |
| 5 Locking ring | |

CAUTION:

The safety precautions are part of the appliance. Read them carefully before using your new appliance for the first time. Keep them in a place where you can find and refer to them later on. The appliance will only start if the jar or the bottle is correctly positioned on the motor unit (D) and the lid locked on the jar.

BEFORE USING YOUR APPLIANCE FOR THE FIRST TIME

Before using your appliance for the first time, rinse the parts that come into contact with food (jar, bottle, lids and middle cap) with soapy water.

CAUTION: Do not immerse the appliance in water (neither the motor unit nor the jar base). Never put the motor unit (D) under running water. Clean it with a damp cloth and dry it carefully. The blades are extremely sharp.

Make sure all the packaging has been removed before operating the appliance.

ASSEMBLING AND FITTING THE JAR

Moisten the seal (B1, C1) (even if already fitted on the blade unit (B2, C2)). Be careful to correctly fit the seal (B1, C1) back onto the blades unit (B2, C2) the correct way up.

Check the seal is in place on the blades unit. Place the blades (B2 or C2) on the locking ring (B3 or C3) (Fig 1). Turn the jar upside down and fit the locking ring with blades on the base of the jar (Fig 2). Lock it by rotating to lock notch in the clockwise direction (Fig. 2). Make sure the locking ring is locked correctly : the arrow on the jar must be aligned with the arrow on the locking ring.

Add the ingredients into the assembled jar without exceeding the maximum level indicated:

* 1.75 L for thick mixtures

* 1.5 L for liquid preparations

Warning : Do not pour boiling liquids (over 80°C/176°F) into the jar

Lock the lid on the jar and lock in the clockwise direction (Fig 5). Make sure the lid is locked correctly : the point on the lid should be aligned with point on the handle. Lock the middle cap in position on the lid and lock it by rotating it in the clockwise direction. If the lid is not correctly locked, your appliance will not start; Position the jar correctly on the motor unit : the point on the jar should be aligned with the lock on the motor unit. A jar logo will appear on the screen and a bip signal will sound. 

ASSEMBLING AND FITTING THE ON THE GO BOTTLE

Moisten the seal (E3) (even if already fitted on the blades unit (E4)). Be careful to correctly fit the seal back onto the blades unit (E4) the correct way up (Fig 9).

Check the seal is in place on the blades unit.

Add the ingredients into the bottle without exceeding the maximum level indicated:

* 400ml for thick mixtures

* 600ml for liquid preparations

Warning : Do not pour boiling liquids (over 80°C/176°F) into the bottle.

Place the blades unit (E4) on the top of the bottle, fit the locking ring (E5), and lock it by rotating to lock notch in the clockwise direction (Fig. 8).

Make sure the blades unit is locked correctly : the arrow on the locking ring should be aligned with the arrow on the bottle.

Turn the bottle upside down and position it correctly on the motor unit. Lock it by rotating it in the clockwise direction. A bottle logo will appear on the screen and a bip signal will sound .

USING YOUR APPLIANCE

Put the appliance on a flat, stable, heat-resistant surface away from heat sources or water splashes

Plug your appliance and select your program or manual settings (time and speed) and press the start/ stop button : with the Jar (A) you can change the blending speed from 1 to 9 by pressing the setting +/- buttons (L). « H » is the maximum speed. You can also set up the working time by pressing the setting +/- buttons (L) between 5 seconds and 3 minutes. With the On The Go bottle (E) you can manage the blending speed from 1 to 7 by pressing the setting +/- buttons (L). You can also set up the working time by pressing the setting +/- buttons (L) between 5 seconds and 90 seconds.

Wait for the blender to stop automatically. If you want to stop the blender before the automatic end of the program, press on the start / stop button. Do not shake the motor unit or the jar when the blender is in use.

When you use the pusher or the middle cap, hold the jar by its handle to avoid it falling.

When the blender is in use, do not use any other accessory than the pusher to avoid damaging the jar.

Less than 3 minutes of mixing are enough to blend liquids for most of the recipes

For adding ingredients while blending, remove the middle cap from the lid and add the ingredients through the feeder hole. Beware of the risk of spatter.

CAUTION: After running one cycle in the blender for the maximum processing time, let the blender rest for 1 minute before operating it again.

After using the blender for a maximum of three cycles, stop the appliance and leave to cool to ambient temperature (takes about 2 hours).

The appliance is equipped with overload protection. This prevents the motor from being damaged by overloading.

If the appliance switches off during operation, proceed as follows : unplug and leave to cool down for approx.15-20 minutes.

Reconnect the appliance to the power supply and resume blending.

After approx 3 minutes without use, your appliance will start a stand by mode. To switch on you appliance, press the Start/ Stop button (G)





ROUGH CHOPPING SMALL QUANTITIES

Accessories used: assembled chopper

Chop in a few seconds by pulsing: peanuts, almonds etc.



Model 1600w: quantity / max time: 140g peanuts/8s or 150g almonds/8s

Programs available with the Jar (A)

Auto-programs	Description	Example of recipe	Time
 Smoothie	Use this program to make smoothie: blending fresh fruits/vegetables with milk or yogurt	200g of carrots + 100g of celeriac + 100g of bananas + 500g of orange juice	Default time : 60 sec Adjustable from 30 seconds to 80 seconds
 Sorbet	Use this program to make ice cream: blending frozen fruits with fresh cream or yogurt	Sorbet: 450g frozen raspberries + 240g milk + 75g custard sugar. Tamper must be use to help the flow	Default time : 1min10s
 Ice crush	Use this program to crush ice cubes into ice snow	8 ices cubes max	Default time : 40 sec Adjustable from 10 seconds to 50 seconds
 Dessert	Use this program to make some light dough like waffle, cake, pancake, clafoutis, brownie... You can not make heavy dough like bread, brioche, pizza...	Yoghurt cake : Add ingredients in this order on the jar. 120g yoghurt + 210g custard sugar + 7.5g vanilla sugar + 3 eggs + 125g sunflower oil + 85g Corn flour + 65g almonds powder + 140g flour + 11g baking powder. Put the mix in a mold and bake for 50min to 180°C	Default time : 1min15s Adjustable from 30 seconds to 2 minutes
 Clean	Use this program to clean your blender	200ml of water + 1 drop of washing-up liquid.	30 seconds

Programs available with the On The Go bottle (E)

Auto-programs	Description	Example of recipe	Time
 Smoothie	Use this program to make smoothie: blending fresh fruits/vegetables with milk or yogurt	100g of carrots + 50g of banana + 50g of celeriac + 250g of orange juice.	Default time : 45 sec Adjustable from 30 seconds to 60 seconds

Auto-programs	Description	Example of recipe	Time
 Ice crush	Use this program to crush ice cubes into ice snow	4 ices cubes max	Default time : 40 sec Adjustable from 10 seconds to 50 seconds
 Clean	Use this program to clean your blender	200ml of water	30 seconds

The pulse button can still be used when no program is running.

CAUTION: Hard food may mark the inside of the jar but this does not affect the efficiency of the appliance. Frozen food must be smaller than a walnut.

Do not add hot liquid above 80°C as it can be ejected out of the appliance due to a sudden build up of steam.

AFTER USING YOUR APPLIANCE

Unplug the appliance.

Empty the preparation, the jar is not meant for storing food in the refrigerator or freezer.

To clean the motor unit, use a damp cloth. Dry it carefully.

Never immerse the motor unit in water.

For easy cleaning, wash the removable parts in water with few drops of washing-up liquid, immediately after use.

The lid (A2), on the go bottle (E2), on the go bottle lid (E1), and middle cap (A1) can be cleaned in the dishwasher, **but the jar (A3), Powelix blades unit (B or E3), Powelix life blades unit with titanium coating (C) don't go in the dishwasher. Don't immerse the blades (B, C or E3) completely and for a long time.**

For easy cleaning in both jars, you can use the "Clean program" :

Put 200ml of water. You can add 1 drop of washing-up liquid only in the Jar (A) The appliance works at various alternating speeds for approx. 30 sec.

Problems	Causes	Solutions
Appliance does not work	The plug is not connected.	Connect the appliance to a socket with the same voltage as indicated on the rating plate of the appliance.
	The blender jug is not positioned correctly on the motor unit.	Check that the blender jug is positioned properly on the motor unit as explained in the instructions.
	The power switch is on OFF position.	Follow the instructions for starting your appliance.
	In case of software bug.	Unplug the appliance, wait few minutes and plug in again.
The appliance stopped while in use	Overload	Follow the instructions in section Overload.
Excessive vibrations	The product is not placed on a flat surface.	Place the appliance on a flat surface.
	Volume of ingredients is too high.	Reduce the quantity of ingredients processed.
Leak from the lid	Volume of ingredients is too high.	Reduce the quantity of ingredients processed.
	The lid is not correctly positioned	Place the lid correctly on the blender jug.
Leak from the bottom of the blender jug	The blades are not correctly positioned	Fit the locking ring (B3, C3) (Fig. 2) and lock it by rotating to lock notch in the clockwise direction (Fig. 2). Make sure the locking ring is locked correctly : the point on the jar must be aligned with the lock (Fig 9)
The blades do not turn easily	Pieces of food too large or too hard.	Reduce the size or quantity of ingredients processed.
	The blended liquid is too hot and distorted the silicone gasket.	Replace the gasket with a new one.
Leak from the bottom of the OTG bottle	The blades are not correctly positioned	Place the blades unit on the top of the bottle and lock it by rotating to lock notch in the clockwise direction (Fig. 9).

ОПИСАНИЕ

- A 1 Капачка за средната част
- 2 Капак
- 3 Пластмасова кана от тритан
- B* 1 Уплътнение
- 2 Модул с ножчета Powelix
- 3 Закljučващ пръстен
- C* 1 Уплътнение
- 2 Модул с ножчета Powelix с доживотна гаранция, с титаниево покритие
- 3 Закljučващ пръстен
- D Моторен модул
- E* 1 Капак за чашата за из път
- 2 Чаша за из път
- 3 Уплътнение
- 4 Модул с ножчета Powelix с доживотна гаранция, с титаниево покритие
- 5 Закljučващ пръстен
- F Бъркалка
- G Бутон старт/стоп
- H Екран
- I Индикатор за закључване на каната
- J Индикатор за закључване на чашата за из път
- K Контролен дисплей
- E Бутон за настройки
- M Бутон за блендиране
- N Бутон за почистване

ВНИМАНИЕ:

Мерките за безопасност са част от комплекта на уреда. Прочетете ги внимателно, преди да използвате своя нов уред за пръв път. Дръжте ги на място, където можете да ги намерите за справка и в бъдеще. Уредът ще започне да работи, само ако каната или чашата са поставени правилно върху моторния модул (D) и капакът е фиксиран правилно върху каната.

ПРЕДИ ДА ИЗПОЛЗВАТЕ УРЕДА ЗА ПРЪВ ПЪТ

Преди да използвате уреда за пръв път, изплакнете частите, които влизат в контакт с храната (кана, чаша, капаци и капачката за средната част) със сапунена вода.

ВНИМАНИЕ: Не потапяйте уреда във вода (нито моторния модул, нито базата на каната). Никога не поставяйте моторния

модул (D) под течаща вода. Почиствайте го с влажна кърпа и го подсушавайте внимателно. Ножовете са много остри.

BG

Уверете се, че всички части на опаковката са премахнати, преди да използвате уреда.

СГЛОБЯВАНЕ И МОНТИРАНЕ НА КАНАТА

Навлажнете уплътнението (B1, C1) (дори ако вече е поставено върху модула с ножчетата (B2, C2)). Уверете се, че сте поставили правилно уплътнението (B1, C1) върху модула с ножчетата (B2, C2), с правилната страна нагоре.

Проверете дали уплътнението е на мястото си върху модула с ножчетата. Поставете ножчетата (B2 или C2) върху заключващия пръстен (B3 или C3) (фиг. 1). Обърнете каната наобратно и поставете заключващия пръстен с ножчетата върху основата на каната (фиг. 2). Фиксирайте я, като я завъртите по посока на часовниковата стрелка, за да пасне в прореза за фиксиране (фиг. 2). Уверете се, че заключващият пръстен е фиксиран правилно: стрелката върху каната трябва да е на една линия със стрелката на заключващия пръстен.

Добавете съставките в сглобената кана, без да надвишавате обозначеното максимално ниво:

* 1,75 л за гъсти смеси

* 1,5 л за течни заготовки

Предупреждение: Не наливайте врели течности (над 80°C/176°F) в каната

Фиксирайте капака върху каната и фиксирайте като завъртите по посока на часовниковата стрелка (фиг. 5). Уверете се, че капакът е добре заключен: обозначението на капака трябва да е на една линия с обозначението на дръжката. Фиксирайте капачката за средната част на мястото ѝ върху капака и я завъртете по посока на часовниковата стрелка, за да се фиксира. Ако капакът не е фиксиран правилно, уредът ви няма да стартира. Поставете каната правилно върху моторния модул: обозначението на каната трябва да е на една линия с обозначението за заключен катинар на моторния модул. На екрана ще се появи изображение на кана и ще се чуе кратък звуков сигнал. 

СГЛОБЯВАНЕ И МОНТИРАНЕ НА ЧАШАТА ЗА ИЗ ПЪТ

Навлажнете уплътнението (E3) (дори ако вече е поставено върху модула с ножчетата (E4)). Уверете се, че сте поставили правилно уплътнението върху модула с ножчетата (E4), с правилната страна нагоре (фиг. 9).

Проверете дали уплътнението е на мястото си върху модула с ножчетата.

Добавете съставките в чашата, без да надвишавате обозначеното максимално ниво:

* 400 мл за гъсти смеси

* 600 мл за течни заготовки

Предупреждение: Не наливайте врели течности (над 80°C/176°F) в чашата.

Поставете модула с ножчетата (E4) в горната част на чашата, поставете заключващия пръстен (E5), и го фиксирайте в прореза за фиксиране като го завъртите по посока на часовниковата стрелка (фиг. 8).

Уверете се, че модула с ножчетата е фиксиран правилно: стрелката върху заключващия пръстен трябва да е в една линия със стрелката върху чашата.

Обърнете чашата наобратно и я поставете правилно върху моторния модул. Заклучете я, като я завъртите по посока на часовниковата стрелка. На екрана ще се появи изображение на чаша и ще се чуе

кратък звуков сигнал .

ИЗПОЛЗВАНЕ НА УРЕДА

Поставете уреда върху равна, стабилна, термоустойчива повърхност, далеч от топлинни източници или пръски вода

Включете уреда в контакта и изберете програмата или ръчните настройки (време и скорост) и натиснете бутона старт/стоп: с каната (A) можете да промените скоростта на блендиране от 1 до 9 като натискате бутоните за настройка +/- (L). „H“ е максималната скорост. Можете също така да настроите времето за работа на между 5 секунди и 3 минути, като натиснете бутоните за настройка +/- (L). С чашата за из път (E) можете да зададете скорост на блендиране от

1 до 7, като натиснете бутоните за настройка +/- (L). Можете също така да настроите времето за работа на между 5 и 90 секунди като натиснете бутоните за настройка +/- (L).

Изчакайте блендера да спре автоматично. Ако искате да спрете блендера преди автоматичния край на програмата, натиснете бутона старт/стоп.

Не клатете моторния модул или каната, докато блендерът се използва.

Когато използвате буталото на капачката за средната част, дръжте каната за дръжката, за да не падне.

Когато блендерът се използва, не използвайте друг аксесоар освен буталото, за да не повредите каната.

По-малко от 3 минути смесване са достатъчни за смесване на течности за повечето рецепти

За добавяне на съставки, докато смесвате, свалете капачката за средната част от капака и добавете съставките през отвора за подаване. Вземете предвид риска от пръскане.

ВНИМАНИЕ: След извършване на един цикъл с блендера за максималното време на обработка, оставете блендера да си почине 1 минута, преди да го ползвате отново.

След като използвате блендера максимум три цикъла, спрете уреда и го оставете да изстине до стайна температура (отнема около 2 часа).

Уредът е оборудван с предпазител срещу претоварване. Това пази мотора да не се повреди от претоварване.

Ако уредът се изключи по време на работа, направете следното: изключете уреда от контакта и го оставете да изстине припл. 15-20 минути.

Свържете уреда към захранването отново и продължете blendирането.

След припл. 3 минути без употреба, вашият уред ще стартира режим на готовност. За да включите уреда, натиснете бутона старт/стоп (G)

ЕДРО СМИЛАНЕ НА МАЛКИ КОЛИЧЕСТВА



Използвани аксесоари: сглобен чопър

Кълцайте за няколко секунди чрез бутона за пулсова мощност: фъстъци, бадеми и др.



Модел: 1600w: количество/макс. Време: 140 г фъстъци/8 сек или 150 г бадеми/8 сек

Програми, налични към каната (A)

Автоматични програми	Описание	Пример за рецепта	Време
 Smoothie	Използвайте тази програма, за да направите смути: блендиране на пресни плодове/зеленчуци с прясно или кисело мляко	200 г моркови + 100 г глава целина + 100 г банани + 500 г портокалов сок	Време по подразбиране: 60 сек Възможност за регулиране от 30 до 80 секунди
 Sorbet	Използвайте тази програма, за да направите сладолед: блендирайте замразени плодове със заквасена сметана или кисело мляко	Сорбе: 450 г замразени малини + 240 г прясно мляко + 75 г пудра захар. Бъркалка трябва да се използва за по-лесно разбъркване	Време по подразбиране: 1 мин 10 сек
 Ice crush	Използвайте тази програма, за да счукате кубчета лед на скреж	8 кубчета лед макс.	Време по подразбиране: 40 сек Възможност за регулиране от 10 до 50 секунди

 <p>Dessert</p>	<p>Използвайте тази програма, за да направите по-рядко тесто, като това за вафли, кекс, палачинки, клафути, брауни... Не можете да приготвите гъсто тесто като за хляб, бриош, пица...</p>	<p>Кекс с кисело мляко: Добавяйте съставките в каната в следната последователност. 120 г кисело мляко + 210 г пудра захар + 7,5 г ванилова захар + 3 яйца + 125 г слънчогледово олио + 85 г царевично брашно + 65 г смлени бадеми + 140 г брашно + 11 г бакпулвер. Изсипете сместа във форма за кекс и печете на 180°C за 50 мин</p>	<p>Време по подразбиране: 1 мин 15 сек Възможност за регулиране от 30 секунди до 2 минути</p>
 <p>Clean</p>	<p>Използвайте тази програма, за да почистите блендера</p>	<p>Поставете 200 мл вода + 1 капка почистващ препарат за съдове.</p>	<p>30 секунди</p>

Програми, налични към чашата за из път (E)

Автоматични програми	Описание	Пример за рецепта	Време
 <p>Smoothie</p>	<p>Използвайте тази програма, за да направите смути: блендиране на пресни плодове/зеленчуци с прясно или кисело мляко</p>	<p>100 г моркови + 50 г банани + 50 г глава целина + 250 г портокалов сок.</p>	<p>Време по подразбиране: 45 сек Възможност за регулиране от 30 до 60 секунди</p>
 <p>Ice crush</p>	<p>Използвайте тази програма, за да счукате кубчета лед на скреж</p>	<p>4 кубчета лед макс.</p>	<p>Време по подразбиране: 40 сек Възможност за регулиране от 10 до 50 секунди</p>
 <p>Clean</p>	<p>Използвайте тази програма, за да почистите блендера</p>	<p>200 мл вода</p>	<p>30 секунди</p>

Бутонът за импулси може да се използва и без да е стартирана дадена програма.

ВНИМАНИЕ: Твърдите храни може да оставят белези по вътрешността на каната, но това не се отразява на ефикасността на уреда. Замразените храни трябва да са по-малки от орех. Не добавяйте гореща течност с температура над 80°C, тъй като тя може да бъде изхвърлена от уреда поради рязко натрупване на пара.

СЛЕД ИЗПОЛЗВАНЕ НА УРЕДА

Извадете щепсела на уреда.

Изпразнете приготвената смес, каната не е предназначена за съхранение на храна в хладилника или фризера.

За почистване на моторния модул използвайте влажна кърпа. Подсушете го внимателно.

Никога не потапяйте моторния модул във вода.

За лесно почистване измивайте сваляемите части във вода с няколко капки препарат за съдове незабавно след употреба.

Капакът (A2), чашата за из път (E2), капакът за чашата за из път (E1) и капачката за средната част (A1) могат да се мият в миялна машина, но каната (A3), модулът ножчета Powelix (B или E3) и модулът с ножчета с доживотна гаранция Powelix с титаниево покритие (C) не могат да се мият в миялна машина. Не потапяйте ножчетата (B, C или E3) изцяло или за дълго време.

За лесно почистване и на двете кани, можете да използвате „Програмата за почистване“:

Налейте 200 мл вода. Можете да добавите 1 капка препарат за миене на чинии само в каната (A). Уредът работи на различни сменящи се скорости за около 30 сек.

КАКВО ДА ПРАВИТЕ, АКО УРЕДЪТ ВИ НЕ РАБОТИ?

BG

Проблеми	Причини	Решения
Уредът не работи	Щепселът не е включен.	Свържете уреда към контакт със същия волтаж като посочения на етикета на уреда.
	Каната на блендера не е поставена правилно върху моторния модул.	Проверете дали каната е правилно поставена върху моторния модул, както е обяснено в инструкциите.
	Превключвателят за захранване е в позиция ИЗКЛ.	Следвайте инструкциите за стартиране на уреда.
	В случай на софтуерен проблем.	Изключете уреда от контакта, изчакайте няколко минути и го включете отново.
Уредът спря по време на работа	Претоварване	Следвайте инструкциите в раздел „Претоварване“.
Прекомерни вибрации	Продуктът не е поставен върху равна повърхност.	Поставете уреда върху равна повърхност.
	Количеството съставки е твърде голямо.	Намалете количеството на обработваните съставки.
Теч от капака	Количеството съставки е твърде голямо.	Намалете количеството на обработваните съставки.
	Капакът не е поставен правилно	Поставете капака правилно върху каната на блендера.
Теч от дъното на каната на блендера	Ножчетата не са поставени правилно	Поставете заключващия пръстен (B3, C3) (фиг. 2) и го фиксирайте, като завъртите по посока на часовниковата стрелка, за да го фиксирате в прореза (фиг. 2). Уверете се, че заключващият пръстен е фиксиран правилно: обозначението върху каната трябва е подравнено с изображението на заключен катинар (фиг. 9).

Проблеми	Причини	Решения
Ножовете не се въртят лесно	Парчетата храна са прекалено големи или прекалено твърди.	Намалете размера или количеството на обработваните съставки.
	Смесената течност е прекалено гореща и е деформирала силиконовото уплътнение.	Заменете уплътнението с ново.
Теч от дъното на чашата за из път	Ножчетата не са поставени правилно	Поставете модула с ножчетата в горната част на чашата и го фиксирайте в прореза за фиксиране като го завъртите по посока на часовниковата стрелка (фиг. 9).

OPIS

- A 1 Srednji čep
2 Poklopac
3 Vrč od tritan plastike
- B* 1 Brtva
2 Powelix jedinica noža
3 Blokirni prsten
- C* 1 Brtva
2 Powelix jedinica noža s
premazom od titanija
3 Blokirni prsten
- D Jedinica motora
- E* 1 Poklopac boce za ponijeti
2 Boca za ponijeti
3 Brtva
4 Powelix jedinica noža s
premazom od titanija
5 Blokirni prsten
- F Potiskivač
- G Dugme za pokretanje/
zaustavljanje
- H Ekran
- I Indikator zabavljenog vrča
blendera
- J Indikator zabavljene boce za
ponijeti
- K Kontrolni displej
- L Dugme za podešavanje
- M Dugme za blendanje
- N Dugme za čišćenje

BS

OPREZ!

Sigurnosne mjere opreza su sastavni dio aparata. Prije prve upotrebe novog aparata pažljivo pročitajte sigurnosne mjere opreza. Držite ih na mjestu gdje ih možete pronaći kako biste ih mogli upotrijebiti za buduće potrebe. Aparat će se pokrenuti samo ako su vrč ili boca pravilno postavljene na jedinicu motora (D) i ako je poklopac na vrču zabavljen.

PRIJE PRVE UPOTREBE APARATA

Prije prve upotrebe aparata isperite dijelove koji dolaze u kontakt s namirnicama (vrč, boca, poklopci i srednji čep) u sapunici.

OPREZ! Nemojte uranjati aparat u vodu (ni jedinicu motora ni postolje vrča). Jedinicu motora (D) nemojte nikada stavljati ispod vode iz slavine. Očistite je vlažnom krpom i pažljivo osušite. Noževi su vrlo oštri.

Prije rukovanja aparatom provjerite da li je sva ambalaža uklonjena.

SASTAVLJANJE I POSTAVLJANJE VRČA

Navlažite brtve (B1, C1) (čak i ako su već postavljene na jedinicu noža (B2, C2)). Vodite računa da pravilno stavite brtve (B1, C1) nazad na jedinicu noža (B2, C2) tako da budu pravilno okrenute prema gore.

Provjerite da li je brtva na svom mjestu na jedinici noža. Stavite noževe (B2 ili C2) na blokirni prsten (B3 ili C3) (sl. 1). Okrenite vrč naopako i namjestite blokirni prsten s noževima na postolje vrča (sl. 2). Zaboravite ga okretanjem u smjeru kretanja kazaljki na satu u blokirni žlijeb (sl. 2). Provjerite da li je blokirni prsten pravilno zabavljen: strelica na vrču mora biti u ravni sa strelicom na blokirnom prstenu.

U postavljeni vrč stavite sastojke ne prekoračujući maksimalni označeni nivo:

* 1,75 l za guste smjese

* 1,5 l za tečne sastojke

Upozorenje! U vrč nemojte ulijevati ključale tekućine (iznad 80 °C/176 °F).

Stavite poklopac na vrč i zaboravite ga u smjeru kretanja kazaljki na satu (sl. 5). Uvjerite se da je vrč pravilno zabavljen: tačka na poklopcu treba biti u ravni sa tačkom na ručki. Stavite srednji čep na njegovo mjesto na poklopcu i zaboravite ga okretanjem u smjeru kretanja kazaljki na satu. Ako poklopac nije pravilno zabavljen, aparat se neće pokrenuti. Stavite vrč pravilno na jedinicu motora: tačka na vrču treba biti u ravni s bravicom na jedinici motora. Na ekranu će se prikazati logotip vrča i oglasit će se zvučni signal. 

SASTAVLJANJE I POSTAVLJANJE BOCE ZA PONIJETI

Navlažite brtvu (E3) (čak i ako je već postavljena na jedinicu oštrice (E4)). Vodite računa da pravilno stavite brtvu nazad na jedinicu noža (E4) tako da bude pravilno okrenuta prema gore (sl. 9).

Provjerite da li je brtva na svom mjestu na jedinici noža.

U bocu stavite sastojke ne prekoračujući maksimalni označeni nivo:

* 400 ml za guste smjese

* 600 ml za tekuće sastojke

Upozorenje! U bocu nemojte ulijevati ključale tekućine (iznad 80 °C/176 °F).

Stavite jedinicu noža (E4) na gornji dio boce, namjestite blokirni prsten

(E5) i zabravite bocu okretanjem u smjeru kretanja kazaljki na satu u blokirni žlijeb (sl. 8).

Provjerite da li je jedinica noža pravilno zabravljena: strelica na blokirnom prstenu mora biti u ravni sa strelicom na boci.

Okrenite bocu naopako i pravilno je postavite na jedinicu motora. Zabravite je okretanjem u smjeru kretanja kazaljki na satu. Na ekranu će

se prikazati logotip boce i oglasit će se zvučni signal .

BS

UPOTREBA APARATA

Stavite aparat na ravnu, stabilnu, vatrostalnu površinu podalje od izvora toplote ili prskanja vode.

Priključite aparat na strujno napajanje i odaberite program ili ručne postavke (vrijeme i brzina) i pritisnite dugme za pokretanje/zaustavljanje: s vrčem (A) možete mijenjati brzinu blendanja od 1 do 9 pritiskom na dugmad za podešavanje +/- (L). « H » je maksimalna brzina. Pritiskom na dugmad +/- (L) možete podesiti i vrijeme rada između 5 sekundi i 3 minute. S bocom za ponijeti (E) možete upravljati brzinom blendanja od 1 do 7 pritiskom na dugmad +/- (L). Pritiskom na dugmad +/- (L) možete podesiti i vrijeme rada između 5 sekundi i 90 sekundi.

Pričekajte da se blender zaustavi automatski. Ako blender želite zaustaviti prije automatskog završetka programa, pritisnite dugme za pokretanje/zaustavljanje.

Nemojte potresati jedinicu motora ili vrč tokom upotrebe blendera.

Kada upotrebljavate potiskivač ili srednji čep, držite vrč za ručku kako biste izbjegli obaranje vrča.

Kada upotrebljavate blender, nemojte upotrebljavati drugi pribor osim potiskivača kako biste izbjegli oštećivanje vrča.

Za blendanje tekućina za većinu recepta dovoljno je manje od 3 minute miješanja.

Za dodavanje sastojaka tokom blendanja, skinite srednji čep s poklopca i dodajte sastojke kroz otvor za punjenje. Pazite na rizik od prskanja.

OPREZ! Nakon jednog ciklusa u blenderu za maksimalno vrijeme obrade, pričekajte 1 minutu prije ponovnog rada s blenderom.

Nakon upotrebe blendera za maksimalno tri ciklusa, zaustavite aparat i pričekajte da se ohladi na sobnu temperaturu (oko 2 sata).

Aparat je opremljen zaštitom od preopterećenja. Zaštita sprečava oštećivanje motora uslijed preopterećenja.

Ako se aparat tokom rada isključi, postupite na sljedeći način: isključite aparat iz strujnog napajanja i pričekajte oko 15 - 20 minuta da se ohladi.

Aparat ponovo priključite na strujno napajanje i nastavite s blendanjem.

Nakon oko 3 minute bez upotrebe, aparat će se pokrenuti u režimu pripravnosti. Za uključivanje aparata pritisnite dugme za pokretanje/ zaustavljanje (G).



KRUPNO USITNJAVANJE MALIH KOLIČINA



Pribor koji se upotrebljava: sastavljena sjeckalica

Usitnjava za nekoliko sekundi u impulsnom režimu rada: kikiriki, bademi, itd.



Model 1600 w: količina/maks. Vrijeme 140 g kikirikija/8 s ili 150 g badema/8 s

Programi dostupni s vrčem (A)

Automatski programi	Opis	Primjer recepta	Vrijeme
 Smoothie	Ovaj program upotrebljavajte za pravljenje kašastog soka od voća i povrća: blendanje svježeg voća/povrća s mlijekom ili jogurtom.	200 g mrkve + 100 g celera + 100 g banana + 500 g soka od narandže	Zadano vrijeme: 60 s Podesivo od 30 sekundi do 80 sekundi.
 Sorbet	Ovaj program upotrebljavajte za pravljenje sladoleda: blendanje zamrznutog voća sa svježom vrhnjom ili jogurtom.	Sorbet: 450 g zamrznutih malina + 240 g mlijeka + 75 g granuliranog šećera. Potiskivač se treba upotrebljavati za pomoć kod protoka.	Zadano vrijeme: 1 min. 10 s

Automatski programi	Opis	Primjer recepta	Vrijeme
 Ice crush	Ovaj program upotrebljavajte za drobljenje kockica leda u ledeni snijeg.	maks. 8 kockica leda	Zadano vrijeme: 40 s Podesivo od 10 sekundi do 50 sekundi.
 Dessert	Ovaj program upotrebljavajte za pravljenje rijetkog tijesta kao na primjer za vafle, kolače, palačinke, klafute, brownie, ... Ne možete praviti gusta tijesta kao na primjer za kruh, brioše, pizzu, ...	Kolač s jogurtom: U vrč stavite sastojke ovim redoslijedom. 120 g jogurta + 210 g granuliranog šećera + 7,5 g vanilin šećera + 3 jaja + 125 g suncokretovog ulja + 85 g kukuruznog brašna + 65 g mljevenih badema + 140 g brašna + 11 g praška za pecivo. Stavite smjesu u kalup i pecite 50 minuta na temperaturi od 180 °C.	Zadano vrijeme: 1 min. 15 s Podesivo od 30 sekundi do 2 minute.
 Clean	Ovaj program upotrebljavajte za čišćenje blendera.	200 ml vode + 1 kap sredstva za pranje posuđa.	30 sekundi

Programi dostupni s bocom za ponijeti (E)

Automatski programi	Opis	Primjer recepta	Vrijeme
 Smoothie	Ovaj program upotrebljavajte za pravljenje kašastog soka od voća i povrća: blendanje svježeg voća/povrća s mlijekom ili jogurtom.	100 g mrkve + 50 g banana + 50 g celera + 250 g soka od narandže.	Zadano vrijeme: 45 s Podesivo od 30 sekundi do 60 sekundi.
 Ice crush	Ovaj program upotrebljavajte za drobljenje kockica leda u ledeni snijeg.	maks. 4 kockice leda	Zadano vrijeme: 40 s Podesivo od 10 sekundi do 50 sekundi.

Automatski programi	Opis	Primjer recepta	Vrijeme
	Ovaj program upotrebljavajte za čišćenje blendera.	200 ml vode	30 sekundi

Dugme za impulsni rad može se i dalje upotrebljavati kada program nije u upotrebi.

OPREZ! Krute namirnice mogu ostaviti tragove na unutrašnjoj strani vrča, ali to nema negativan uticaj na učinak aparata. Zamrznute namirnice moraju biti manje od oraħa.

Nemojte dodavati vruće tekućine iznad 80 °C, jer postoji mogućnost izbacivanja iz aparata uslijed iznenadnog stvaranja pare.

NAKON UPOTREBE APARATA

Isključite aparat iz strujnog napajanja.

Izlijte smjesu jer vrč nije namijenjen za skladištenje jela u frižideru ili zamrzivaču.

Za čišćenje jedinice motora upotrebljavajte vlažnu krpu. Pažljivo je osušite.

Jedinicu motora nemojte nikada uranjati u vodu.

Radi lakšeg čišćenja, odvojive dijelove neposredno nakon upotrebe operite u vodi s nekoliko kapi sredstva za pranje posuđa.

Poklopac (A2), boca za ponijeti (E2), poklopac boce za ponijeti (E1) i srednji čep (A1) mogu se prati u mašini za pranje posuđa, **ali vrč (A3), Powelix jedinica noža (B ili E3), Powelix jedinica noža s premazom od titanija (C) ne smiju se prati u mašini za pranje posuđa. Noževе (B, C ili E3) nemojte uranjati u cijelosti i duže vrijeme.**

Za jednostavno čišćenje, oba vrča možete upotrebljavati "Program čišćenja":

ulijte 200 ml vode. Možete dodati 1 kap sredstva za pranje posuđa samo u vrč (A). Aparat radi pri različitim naizmjeničnim brzinama oko 30 sekundi.

ŠTA UČINITI AKO APARAT NE RADI?

Problemi	Uzroci	Rješenja
Aparat ne radi.	Utikač nije priključen.	Uključite aparat u utičnicu istog napona kako je navedeno na označnoj pločici aparata.
	Vrč blendera nije pravilno postavljen na jedinicu motora.	Provjerite da li je vrč blendera pravilno postavljen na jedinicu motora kako je objašnjeno u uputstvu.
	Prekidač za napajanje je u položaju ISKLJUČENO (OFF).	Pratite uputstva za pokretanje aparata.
	U slučaju softverske greške.	Isključite aparat iz strujnog napajanja, pričekajte nekoliko minuta i ponovo ga priključite na strujno napajanje.
Aparat se zaustavlja tokom upotrebe.	Preopterećenje	Pratite uputstva u poglavlju Opterećenje.
Prevelike vibracije	Proizvod nije postavljen na ravnu površinu.	Stavite aparat na ravnu površinu.
	Količina sastojaka je prevelika.	Smanjite količinu sastojaka koje obrađujete.
Curenje iz poklopca	Količina sastojaka je prevelika.	Smanjite količinu sastojaka koje obrađujete.
	Poklopac nije pravilno postavljen.	Pravilno postavite poklopac na vrč blendera.
Curenje s dna vrča blendera	Noževi nisu pravilno postavljeni.	Namjestite blokirni prsten (B3, C3) (sl. 2) i zabravite ga okretanjem u blokirni žlijeb u smjeru kretanja kazaljki na satu (sl. 2). Provjerite da li je blokirni prsten pravilno zabravljen: tačka na vrču mora biti u ravni sa strelicom na bravici (sl. 9).

Problemi	Uzroci	Rješenja
Noževi se ne okreću glatko.	Komadi namirnica su preveliki ili pretvrdi.	Smanjite veličinu ili količinu sastojaka koje obrađujete.
	Izmiješana tekućina je previše vruća, što je rezultiralo izobličenjem silikonske brtve.	Zamijenite brtvu.
Curenje s dna boce za ponijeti	Noževi nisu pravilno postavljeni.	Stavite jedinicu noža na gornji dio boce i završite je okretanjem u smjeru kretanja kazaljki na satu u blokirni žlijeb (sl. 9).

POPIS

- | | | | |
|----|---|---|-----------------------------------|
| A | 1 Prostřední víčko | F | Pěchovadlo |
| | 2 Víko | G | Tlačítko Start / Stop |
| | 3 Plastová tritanová nádoba | H | Obrazovka |
| B* | 1 Těsnění | I | Kontrolka uzamčení nádoby mixéru |
| | 2 Čepelová jednotka Powelix | J | Kontrolka uzamčení cestovní láhve |
| | 3 Pojistný kroužek | K | Ovládací displej |
| C* | 1 Těsnění | L | Tlačítko nastavení |
| | 2 Doživotní čepele Powelix s titanovým povrchem | M | Tlačítko míchání |
| | 3 Pojistný kroužek | N | Tlačítko čištění |
| D | Motorová jednotka | | |
| E* | 1 Víko cestovní lahve | | |
| | 2 Cestovní láhev | | |
| | 3 Těsnění | | |
| | 4 Doživotní čepele Powelix s titanovým povrchem | | |
| | 5 Pojistný kroužek | | |

UPOZORNĚNÍ:

Bezpečnostní opatření jsou součástí zařízení. Přečtěte si pozorně tyto pokyny dříve, než začnete poprvé zařízení používat. Uchovávejte je na místě, kde je můžete později najít a nahlédnout do nich. Přístroj se spustí pouze tehdy, pokud je nádoba nebo láhev správně umístěna na motorovou jednotku (D) a víko uzamčené na nádobě.

PŘED PRVNÍM POUŽITÍM VAŠEHO PŘÍSTROJE

Před prvním použitím přístroje opláchněte v teplé mýdlové vodě části, které přicházejí do styku s potravinami (nádoba, láhev, víka a prostřední víčko).

POZOR: Přístroj neponořujte do vody (motorovou jednotku a ani základnu nádoby). Nikdy nedávejte motorovou jednotku (D) pod tekoucí vodu. Vyčistěte ji pomocí navlhčeného hadříku a pečlivě osušte. Čepele jsou velmi ostré.

Před použitím zařízení se ujistěte, že byl odstraněn veškerý obalový materiál.

SESTAVENÍ A NAMONTOVÁNÍ NÁDOBY

Navlhčete těsnění (B1, C1) (i když je již na čepelové jednotce (B2, C2)). Dbejte na správné nasazení těsnění (B1, C1) zpět na čepelovou jednotku (B2, C2) správným směrem nahoru.

Ověřte, že těsnění je správně umístěné na čepelové jednotce. Nasad'te čepele (B2 nebo C2) na pojistný kroužek (B3 nebo C3) (obr. 1). Otočte nádobu vzhůru nohama a namontujte pojistný kroužek s čepelemi do základny nádoby (obr. 2). Zajistěte ji otáčením a zajistěte zářez ve směru hodinových ručiček (obr. 2). Ujistěte se, že pojistný kroužek je správně zajištěn: šipka na nádobě musí být zarovnána se šipkou na pojistném kroužku.

Přidejte přísady do sestavené nádoby bez překročení uvedené maximální úrovně:

* 1,75 l pro husté směsi

* 1,5 l pro tekuté přípravky.

Varování: Nelijte do nádoby vroucí tekutiny (nad 80 ° C / 176 ° F).

Zajistěte víko na nádobu ve směru hodinových ručiček (obr. 5). Ujistěte se, že víko je správně zajištěno: tečka na víku má být zarovnána s tečkou na rukojeti. Zajistěte prostřední víčko do polohy na víku otáčením ve směru hodinových ručiček. Pokud není víko správně zajištěno, váš spotřebič se nespustí; Umístěte nádobu správně na motorovou jednotku: tečka na nádobě má být zarovnána se zámkem na motorové jednotce. Na obrazovce se objeví logo nádoby a zazní pípnutí. 

SESTAVENÍ A NAMONTOVÁNÍ CESTOVNÍ LÁHVE

Navlhčete těsnění (E3) (i když je již namontováno na čepelové jednotce (E4)). Dbejte na správné nasazení těsnění zpět na čepelovou jednotku (E4) správným směrem nahoru (obr. 9).

Ověřte, že těsnění je správně umístěné na čepelové jednotce.

Přidejte přísady do láhve bez překročení uvedené maximální úrovně:

* 400 ml pro husté směsi

* 600 ml pro tekuté přípravky

Varování: Nelijte do láhve vroucí tekutiny (nad 80 ° C / 176 ° F).

Nasad'te čepelovou jednotku (E4) na horní část láhve, nasad'te pojistný

kroužek (E5) a zajistěte jej otáčením, abyste zajistili zářez ve směru hodinových ručiček (obr. 8).

Ujistěte se, že je čepelová jednotka správně zajištěna: šipka na pojistném kroužku by měla být zarovnána se šipkou na láhvi.

Otočte láhev vzhůru nohama a umístěte ji správně na motorovou jednotku. Zajistěte ji otočením ve směru hodinových ručiček. Na obrazovce se objeví logo lahve a zazní pípnutí .

CS

POUŽITÍ SPOTŘEBIČE

Položte přístroj na rovný, stabilní, tepelně odolný povrch mimo dosah zdrojů tepla nebo stříkající vody.

Připojte spotřebič a vyberte program nebo manuální nastavení (čas a rychlost) a stiskněte tlačítko start / stop: u nádoby (A) můžete změnit rychlost míchání z 1 na 9 stisknutím tlačítek nastavení +/- (L) . „H“ je maximální rychlost. Pracovní čas můžete nastavit stisknutím tlačítek +/- (L) mezi 5 vteřinami a 3 minutami. S cestovní láhví (E) můžete řídit rychlost míchání od 1 do 7 stisknutím tlačítek nastavení +/- (L). Pracovní čas můžete nastavit stisknutím tlačítek +/- (L) mezi 5 a 90 vteřinami.

Počkejte, až se mixér automaticky zastaví. Chcete-li zastavit mixér před automatickým ukončením programu, stiskněte tlačítko start / stop.

Netřeste motorovou jednotkou nebo nádobou, když je mixér v provozu.

Použijete-li posunovač nebo prostřední víčko, držte nádobu za držadlo, aby nedošlo k jejímu pádu.

Když je mixér v provozu, nepoužívejte žádné jiné příslušenství než posunovač, aby nedošlo k poškození nádoby.

Méně než 3 minuty míchání stačí pro smíchání kapaliny pro většinu receptů.

Chcete-li přidat přísady během míchání, odstraňte prostřední víčko z víka a přidejte přísady otvorem podavače. Pozor na nebezpečí rozstříku.

UPOZORNĚNÍ: Po spuštění jednoho cyklu v mixéru na maximální dobu zpracování, nechte mixér v klidu po dobu 1 minuty, než ho znovu použijete. Po použití mixéru po dobu maximálně tří cyklů, zastavte spotřebič

a nechte ho vychladnout na pokojovou teplotu (trvá to asi 2 hodiny). Zařízení je vybaveno ochranou proti přetížení. Tím se zabrání, aby se motor poškodil přetížením.

Pokud se přístroj vypne během provozu, postupujte následovně: Odpojte a nechte vychladnout přibl.15-20 minut.

Znovu připojte spotřebič k elektrické síti a pokračujte v míchání.

Po přibližně 3 minutách bez použití se váš spotřebič uvede do pohotovostního režimu. Chcete-li přístroj zapnout, stiskněte tlačítko Start / Stop (G).



HRUBÉ NASEKÁNÍ MALÝCH MNOŽSTVÍ



Použité příslušenství: sestavený sekáček

Nasekejte během několika sekund pulzováním: arašíd, mandle atd.



Model 1600 w: množství / maximální doba: 140 g arašídů / 8 s nebo 150 g mandlí / 8 s

Programy dostupné pro nádobu (A)

Automatické programy	Popis	Příklad receptury	Čas
 Smoothie	Tento program použijte pro výrobu smoothie: smíchané čerstvé ovoce / zelenina s mlékem nebo jogurtem	200 g mrkve + 100 g celeru + 100 g banánů + 500 g pomerančové šťávy	Přednastavený čas: 60 s Nastavitelné od 30 sekund do 80 sekund
 Sorbet	Tento program použijte pro výrobu zmrzliny: smíchané zmrazené ovoce s čerstvou smetanou nebo jogurtem	Sorbet: 450 g zmrazených malin + 240 g mléka + 75 g práškového cukru. Pěchovadlo musí být použito, aby pomohlo průtoku	Přednastavený čas: 1 min 10 s
 Ice crush	Tento program použijte k rozdrčení kostek ledu na ledový sníh	Max. 8 kostek ledu	Přednastavený čas: 40 s Nastavitelné od 10 sekund do 50 sekund

 Dessert	<p>Pomocí tohoto programu můžete připravit nějaké lehké těsto, jako jsou oplatky, koláče, palačinky, clafoutis, sušenky... Nelze použít pro těžká těsta jako chléb, brioška, pizza...</p>	<p>Jogurtový dort: Přidejte přísady v tomto pořadí do nádoby. 120 g jogurtu + 210 g práškového cukru + 7,5 g vanilkového cukru + 3 vejce + 125 g slunečnicového oleje + 85 g kukuřičné mouky + 65 g mandlových prášků + 140 g mouky + 11 g kypřicího prášku Vložte směs do formy a pečte po dobu 50 minut na 180 ° C.</p>	<p>Přednastavený čas: 1 min 15 s Nastavitelné od 30 sekund do 2 minut</p>
 Clean	<p>Tento program použijte k čištění mixéru.</p>	<p>200 ml vody a 1 kapka tekutého mycího prostředku</p>	<p>30 s</p>

Programy dostupné pro cestovní láhev (E)

Automatické programy	Popis	Příklad receptury	Čas
 Smoothie	<p>Tento program použijte pro výrobu smoothie: smíchané čerstvé ovoce / zelenina s mlékem nebo jogurtem</p>	<p>100 g mrkve + 50 g banánů + 50 g celeru + 250 g pomerančové šťávy.</p>	<p>Přednastavený čas: 45 s Nastavitelné od 30 sekund do 60 sekund</p>
 Ice crush	<p>Tento program použijte k rozdrčení kostek ledu na ledový sníh</p>	<p>Max. 4 kostky ledu</p>	<p>Přednastavený čas: 40 s Nastavitelné od 10 sekund do 50 sekund</p>
 Clean	<p>Tento program použijte k čištění mixéru.</p>	<p>200 ml vody</p>	<p>30 s</p>

Pulzní tlačítko lze stále používat, i když není spuštěn žádný program.

UPOZORNĚNÍ: Tvrdé potraviny mohou poznačit vnitřek nádoby, ale to nemá žádný vliv na účinnost zařízení. Mražené potraviny musí být menší než ořech.

Nepřidávejte horké kapaliny nad 80 ° C, protože mohou být vychřleny z přístroje v důsledku náhlého nahromadění páry.

PO POUŽITÍ SPOTŘEBIČE

Spotřebič odpojte ze sítě.

Vyprázdněte nádobu. Není určena pro skladování potravin v lednici nebo mrazničce.

K čištění motorové jednotky použijte vlhký hadřík. Pečlivě osušte.

Nikdy neponořujte motorovou jednotku pod vodu.

Pro snadné vyčištění umyjte odnímatelné části ve vodě s trochou čistícího prostředku ihned po použití.

Víko (A2), cestovní láhev (E2), víko cestovní láhve (E1) a prostřední víčko (A1) lze vyčistit v myčce na nádobí, **ale nádobu (A3), čepelovou jednotku Powelix (B nebo E3) a celoživotní čepele Powelix s titanovým povrchem (C) nedávejte do myčky. Čepele (B, C nebo E3) neponořujte úplně a na dlouho.**

Pro snadné vyčištění nádoby můžete použít program „Čištění“:

Přidejte 200 ml vody. 1 kapku mycího prostředku můžete přidat pouze do nádoby (A). Přístroj pracuje při různých proměnlivých rychlostech po dobu přibl. 30 s.

CO DĚLAT, KDYŽ VÁŠ SPOTŘEBIČ NEFUNGUJE?

Problémy	Příčiny	Řešení
Spotřebič nefunguje	Zástrčka není připojena.	Spotřebič připojte do zásuvky se stejným napětím, jak je uvedeno na typovém štítku spotřebiče.
	Mixovací nádoba není správně umístěna na motorové jednotce.	Zkontrolujte, zda je mixovací nádoba správně umístěna na motorové jednotce, jak je vysvětleno v návodu.
	Hlavní vypínač je v poloze OFF (VYP).	Postupujte podle pokynů pro spuštění přístroje.
	V případě softwarové chyby.	Odpojte přístroj, počkejte několik minut a znovu zapojte.
Spotřebič se zastavil při používání	Přetížení	Postupujte podle pokynů v části Přetížení.
Nadměrné vibrace	Výrobek není umístěn na plochém povrchu.	Spotřebič umístěte na stabilní a rovnou plochu.
	Objem složek je příliš velký.	Zmenšete množství zpracovávaných surovin.
Netěsnost víka.	Objem složek je příliš velký.	Zmenšete množství zpracovávaných surovin.
	Víko není správně nasazeno	Umístěte víko správně na nádobu mixéru.
Únik ze základny nádoby mixéru.	Čepele nejsou správně umístěny	Umístěte pojistný kroužek (B3, C3) (obr. 2) a zajistěte jej otočením zářezu ve směru hodinových ručiček (obr. 2). Ujistěte se, že pojistný kroužek je správně zajištěn: tečka na nádobě má být zarovnána se zámkem (obr. 9).
Čepele se snadno neotáčejí.	Kousky potravin jsou příliš velké nebo příliš tvrdé.	Snižte velikost nebo množství zpracovávaných přísad.
	Smíchávaná kapalina je příliš horká a zdeformovala silikonové těsnění.	Vyměňte těsnění za nové.
Únik ze základny cestovní láhve.	Čepele nejsou správně umístěny	Nasadte čepelovou jednotku na horní část láhve a zajistěte ji otáčením, abyste zajistili zářez ve směru hodinových ručiček (obr. 9).

DESCRIERE

- | | | | |
|----|--|---|---------------------------------------|
| A | 1 Dop mijloc | F | Împingător |
| | 2 Capac | G | Buton start/stop |
| | 3 Vas de plastic de tritan | H | Ecran |
| B* | 1 Garnitură de etanșare | I | Indicator blocare vas blender |
| | 2 Unitate de lame Powelix | J | Indicator de blocare sticlă portabilă |
| | 3 Inel de blocare | K | Panou de control |
| C* | 1 Garnitură de etanșare | L | Butoane de setare |
| | 2 Unitate de lame Powelix life cu înveliș de titan | M | Buton de amestecare |
| | 3 Inel de blocare | N | Buton curățare |
| D | Bloc motor | | |
| E* | 1 Capac sticlă portabilă | | |
| | 2 Sticlă portabilă | | |
| | 3 Garnitură de etanșare | | |
| | 4 Unitate de lame Powelix life cu înveliș de titan | | |
| | 5 Inel de blocare | | |

ATENȚIE:

Instrucțiunile privind siguranța fac parte din aparat. Citiți cu atenție instrucțiunile de utilizare înainte de a utiliza aparatul nou pentru prima dată. Păstrați-le într-un loc în care le puteți găsi și le puteți consulta mai târziu. Aparatul va porni numai dacă vasul sau sticla este poziționat corect pe blocul motor (D) și capacul blocat pe vas.

ÎNAINTE DE A UTILIZA APARATUL DUMNEAVOASTRĂ PENTRU PRIMA DATĂ

Înainte de a utiliza aparatul pentru prima dată, spălați componentele care vin în contact cu produsele alimentare (vasul, sticla, capacele și dopul din mijloc) cu apă și detergent.

ATENȚIE: Nu scufundați aparatul în apă (nici blocul motor sau baza vasului). Nu introduceți niciodată blocul motor (D) sub jet de apă de la robinet. Curățați cu o lavetă umedă și uscați cu atenție. Lamele sunt extrem de ascuțite.

Asigurați-vă că toate ambalajele au fost îndepărtate înainte de punerea în funcțiune a aparatului.

ASAMBLAREA ȘI MONTAREA VASULUI

Umeziți garnitura (B1, C1) (chiar dacă este deja montată pe unitatea lamelor (B2, C2)). Atenție să instalați corect garnitura (B1, C1) pe unitatea lamelor (B2, C2) cu partea corectă în sus.

Verificați dacă garnitura este fixată pe unitatea lamelor. Amplasați lamele (B2 și C2) pe inelul de blocare (B3 sau C3) (Fig 1). Răsturnați vasul și instalați inelul de blocare cu lamele pe baza vasului (Fig.2). Blocați-l rotindu-l în direcția acelor de ceas pentru a-l bloca în locaș (Fig.2) Asigurați-vă că inelul de blocare este blocat corect: cele două săgeți trebuie să fie aliniat cu săgeata de pe inelul de blocare.

Adăugați ingredientele în vasul asamblat fără a depăși nivelul maxim indicat:

* 1,75 L pentru amestecuri consistente

* 1,5 L pentru preparate lichide

Avertisment: Nu turnați lichide fierbinți (peste 80°C / 176°F) în vas.

Blocați capacul pe vas și blocați-l în direcția acelor de ceas (Fig.5). Capacul trebuie să fie blocat corect: punctul de pe capac trebuie să fie aliniat cu punctul de pe mâner. Blocați capacul de mijloc pe vas și blocați-l rotindu-l în direcția acelor de ceas. Când capacul nu este blocat corect, aparatul nu va porni; Poziționați vasul corect pe blocul motor: punctul de pe vas ar trebui aliniat cu dispozitivul de blocare de pe blocul motor. Logoul unei sticle va apărea pe ecran și aparatul va emite un semnal sonor. 

ASAMBLAREA ȘI MONTAREA STICLEI PORTABILE

Umeziți garnitura (E3) (chiar dacă este deja montată pe unitatea lamelor (E4)). Atenție să instalați corect garnitura pe unitatea lamelor (E4) cu partea corectă în sus (Fig 9).

Verificați dacă garnitura este fixată pe unitatea lamelor.

Adăugați ingredientele în sticlă fără a depăși nivelul maxim indicat:

* 400ml pentru amestecuri consistente

* 600ml pentru preparate lichide

Avertisment: Nu turnați lichide fierbinți (peste 80°C / 176°F) în sticlă.

RO

Amplasați unitatea lamelor (E4) deasupra sticlei, instalați inelul de blocare (E5) și blocați-l rotindu-l în direcția acelor de ceas pentru a-l bloca în locaș (Fig. 8).

Asigurați-vă că unitatea lamelor este blocată corect: săgeata de pe inelul de blocare trebuie să se alinieze cu săgeata de pe sticlă.

Răsturnați sticla și poziționați-o corect pe blocul motor. Blocați-o rotind-o în direcția acelor de ceas. Logoul unei sticle va apărea pe ecran și aparatul va emite un semnal sonor .

UTILIZAREA APARATULUI

Așezați aparatul pe o suprafață plană, stabilă, rezistentă la căldură, departe de surse de căldură sau de stropi de apă

Conectați aparatul la o priză electrică și selectați-vă programul sau setările manuale (durata și viteza) și apăsați butonul start/stop: cu vasul (A) puteți modifica viteza de amestecare de la 1 la 9 apăsând pe butoanele de setare +/- (L). «H» este viteza maximă. De asemenea, puteți seta durata de funcționare apăsând butoanele de setare +/- (L) între 5 secunde și 3 minute. Cu Sticla portabilă (E) puteți alege viteza de amestecare de la 1 până la 7 prin apăsarea butoanelor de setare +/- (L). De asemenea, puteți seta durata de funcționare apăsând butoanele de setare +/- (L) între 5 secunde și 90 de secunde.

Așteptați ca blenderul să se oprească automat. În cazul în care doriți să opriți blenderul înainte de sfârșitul automat al programului, apăsați pe butonul start/stop.

Nu agitați blocul motor sau vasul în timpul utilizării blenderului.

Atunci când utilizați dispozitivul de împingere sau capacul din mijloc, țineți vasul de mâner pentru a evita căderea acestuia.

Atunci când blenderul este în uz, nu folosiți niciun alt accesoriu în afara dispozitivului de împingere, pentru a evita deteriorarea vasului.

Este suficientă o durată de amestecare de mai puțin de 3 minute pentru a amesteca lichide pentru majoritatea rețetelor.

Pentru a adăuga ingrediente în timpul amestecării, îndepărtați capacul din mijloc de pe capac și adăugați ingredientele prin orificiul de alimentare. Atenție la riscul de împrăscare.

ATENȚIE: După ce blenderul funcționează un ciclu cu durata maximă de

procesare, lăsați-l în repaos timp de 1 minut înainte de a-l pune din nou în funcțiune.

După folosirea blenderului timp de maximum trei cicluri, opriți aparatul și lăsați-l să se răcească la temperatura ambiantă (durează aproximativ 2 ore).

Aparatul este dotat cu protecție la suprasarcină. Acest lucru împiedică deteriorarea motorului prin supraîncărcare.

În cazul în care aparatul se oprește în timpul funcționării, procedați după cum urmează: **RO**

deconectați aparatul de la priză și lăsați-l să se răcească timp de aprox.15-20 de minute.

Reconectați aparatul la priza de alimentare și reluați procesul de amestecare.

După aproximativ 3 minute de neutilizare, aparatul va trece în modul de veghe. Pentru a porni aparatul, apăsați butonul Start/Stop (G)

MĂRUNȚIREA GROSIERĂ A CANTITĂȚILOR MICI





Accesorii utilizate: tocător

Mărunțiți în câteva secunde prin pulsare: alune, migdale, etc.



Model 1600w: cantitate / durată max: 140g alune/8s sau 150g migdale/8s

Programe disponibile cu Vasul (A)

Programe auto	Descriere	Exemple de rețete	Durată
 Smoothie	Utilizați acest program pentru a prepara smoothie: amestec de fructe proaspete/ legume cu lapte sau iaurt	200g de morcovi + 100g de tulpini de țelină + 100g de banane + 500g de suc de portocale	Durată implicită: 60 sec Ajustabil de la 30 la 80 de secunde

Programe auto	Descriere	Exemple de rețete	Durată
 Sorbet	Utilizați acest program pentru a prepara înghețată: amestecați fructe congelate cu smântână proaspătă sau iaurt	Sorbet: 450g de zmeură congelată + 240g de lapte + 75g zahăr Împingătorul trebuie utilizat pentru a ajuta cu debitul	Durată implicită: 1min10s
 Ice crush	Utilizați acest program pentru a zdrobi cuburile de gheață și a obține zăpadă de gheață	Maxim 8 cuburi de gheață	Durată implicită: 40 sec Ajustabil de la 10 la 50 de secunde
 Dessert	Utilizați acest program pentru a obține aluat lichid precum cel pentru gofre, prăjitură, clătite, budincă, prăjitură de ciocolată...Nu puteți prepara aluaturi consistente precum cel pentru pâine, pizza, cozonac...	Prăjitură cu iaurt: Adăugați ingredientele în această ordine în vas. 120g iaurt + 210g zahăr + 7,5g zahăr vanilat + 3 ouă + 125g ulei de floarea soarelui + 85g Amidon de porumb + 65g pudră de migdale + 140g făină + 11g praf de copt. Turnați amestecul într-o formă și coaceți timp de 50 de minute la 180°C.	Durată implicită: 1min15s Ajustabil de la 30 de secunde la 2 minute
 Clean	Utilizați acest program pentru a vă curăța blenderul	200 ml de apă + 1 picătură de detergent lichid de vase.	30 de secunde

Programe disponibile cu Sticla portabilă (E)

Programe auto	Descriere	Exemple de rețete	Durată
 Smoothie	Utilizați acest program pentru a prepara smoothie: amestec de fructe proaspete/ legume cu lapte sau iaurt	100g de morcovi + 50g de banane + 50g de tulpini de țelină + 250g de suc de portocale.	Durată implicită: 45 sec Ajustabil de la 30 la 60 de secunde
 Ice crush	Utilizați acest program pentru a zdrobi cuburile de gheață și a obține zăpadă de gheață	Maxim 4 cuburi de gheață	Durată implicită: 40 sec Ajustabil de la 10 la 50 de secunde

Programe auto	Descriere	Exemple de rețete	Durată
	Utilizați acest program pentru a vă curăța blenderul	200 ml de apă	30 de secunde

Butonul pulse poate fi utilizat când niciun program nu este în funcțiune. **ATENȚIE: Alimentele tari pot lăsa semne pe interiorul vasului, dar acest lucru nu afectează eficiența aparatului. Alimentele congelate trebuie să fie mai mici decât o nucă.**

Nu adăugați lichid fierbinte cu temperatura peste 80°C, întrucât acesta poate fi expulzat din aparat din cauza acumulării bruște de abur.

RO

DUPĂ UTILIZAREA APARATULUI

Scoateți aparatul din priză.

Goliți preparatul din vas, acesta nu este destinat pentru depozitarea alimentelor în frigider sau în congelator.

Pentru a curăța corpul motorului, utilizați o lavetă umedă. Uscați cu atenție.

Nu scufundați niciodată corpul motorului în apă.

Pentru o curățare ușoară, spălați părțile detașabile cu apă și puțin detergent lichid imediat după utilizare.

Capacul (A2), sticla portabilă (E2), capacul sticlei portabile (E1), capacul din mijloc (A1) pot fi curățate în mașina de spălat vase, **dar vasul (A3), Unitatea lamelor Powelix (B sau E3), Unitatea lamelor Powelix life cu înveliș de titan (C) nu pot fi spălate în mașina de spălat vase. Nu scufundați lamele (B,C sau E3) complet și pentru un timp îndelungat.** Pentru o curățare ușoară a ambelor recipiente, puteți utiliza „Programul de curățare“:

Turnați 200 ml de apă. Adăugați 1 picătură de detergent lichid de vase numai în Vas (A) Aparatul funcționează la diferite viteze alternative timp de aproximativ 30 de secunde.

CE SOLUȚII AVEȚI DACĂ APARATUL NU FUNCȚIONEAZĂ?

Probleme	Cauze	Soluții
Aparatul nu funcționează	Ștecherul nu este conectat.	Conectați aparatul la o priză având aceeași tensiune ca cea indicată pe plăcuța cu caracteristici tehnice a aparatului.
	Vasul blenderului nu este corect poziționat pe corpul motorului.	Verificați dacă vasul blenderului este corect poziționat pe corpul motorului, așa cum este explicat în instrucțiuni.
	Înterupătorul este pe poziția OFF (oprit).	Respectați instrucțiunile pentru pornirea aparatului dumneavoastră.
	În cazul unei erori de software.	Scoateți din priză aparatul, așteptați câteva minute și conectați-l din nou.
Aparatul s-a oprit în timpul funcționării.	Suprasarcină	Respectați instrucțiunile din capitolul Suprasarcină.
Vibrații excesive	Produsul nu este amplasat pe o suprafață plană.	Așezați aparatul pe o suprafață plană.
	Volumul de ingrediente este prea mare.	Reduceți cantitatea de ingrediente de procesat.
Scurgere din capac	Volumul de ingrediente este prea mare.	Reduceți cantitatea de ingrediente de procesat.
	Capacul nu este poziționat corect.	Amplasați capacul în mod corect pe vasul blenderului.
Scurgeri de la partea inferioară a vasului blenderului	Lamele nu sunt poziționate corect	Așezați inelul de blocare (B3, C3) (Fig. 2) și blocați-l rotindu-l în direcția acelor de ceas pentru a-l bloca în locaș (Fig.2). Asigurați-vă că inelul de blocare este blocat corect: punctul de pe vas trebuie să fie aliniat dispozitivul de blocare (Fig.9)

Probleme	Cauze	Soluții
Lamele nu se rotesc cu ușurință.	Bucățile de alimente sunt prea mari sau prea tari.	Reduceți dimensiunea sau cantitatea de ingrediente de procesat.
	Lichidul amestecat este prea fierbinte și a deformat garnitura de silicon.	Înlocuiți garnitura cu una nouă.
Scurgeri de la partea inferioară a sticlei portabile.	Lamele nu sunt poziționate corect	Amplasați unitatea lamelor deasupra sticlei și blocați-o rotindu-o în direcția acelor de ceas pentru a o bloca în locaș (Fig. 9).

POPIS

- A 1 Prostredné veko
- 2 Veko
- 3 Plastová nádoba z tritanu
- B* 1 Tesnenie
- 2 Čepeľová jednotka Powelix
- 3 Zaisťovací krúžok
- C* 1 Tesnenie
- 2 Doživotné čepele Powelix s titánovým povrchom
- 3 Zaisťovací krúžok
- D Motorová jednotka
- E* 1 Veko cestovnej fľaše
- 2 Cestovná fľaša
- 3 Tesnenie
- 4 Doživotné čepele Powelix s titánovým povrchom
- 5 Zaisťovací krúžok
- F Tamper
- G Tlačidlo Štart/Stop
- H Obrazovka
- I Kontrolka zamknutia nádoby mixéra
- J Kontrolka zamknutia cestovnej fľaše
- K Ovládací displej
- L Nastavovacie tlačidlo
- M Tlačidlo pre miešanie
- N Tlačidlo pre čistenie

UPOZORNENIE:

Bezpečnostné opatrenia sú súčasťou zariadenia. Pred prvým použitím vášho zariadenia si pozorne prečítajte tieto pokyny. Uchovávajte ich na mieste, kde ich môžete neskôr nájsť a pozrieť sa do nich. Zariadenie sa spustí len vtedy, keď je nádoba správne umiestnená na motorovú jednotku (D) a veko uzamknuté na nádobe.

PRED PRVÝM POUŽITÍM

Pred prvým použitím zariadenia opláchnite v teplej mydlovej vode časti, ktoré prichádzajú do styku s potravinami (nádoba, veká a prostredné veko).

UPOZORNENIE: Neponárajte zariadenie do vody (motorovú jednotku a ani základňu nádoby). **Nikdy nedávajte motorovú jednotku (D) pod tečúcu vodu.** Čistite vlhkou handričkou a dôkladne osušte. Čepele sú veľmi ostré.

Pred použitím zariadenia sa uistite, že všetok obalový materiál bol odstránený.

ZOSTAVENIE A NAMONTOVANIE NÁDOBY

Navlhčite tesnenie (B1, C1) (aj keď už je namontované na čepeľovej jednotke (B2, C2)). Dávajte pozor, aby ste tesnenie (B1, C1) správne namontovali späť na čepeľovú jednotku (B2, C2) správnym smerom nahor. Overte, či je tesnenie správne umiestnené na čepeľovej jednotke. Umiestnite čepele (B2 alebo C2) na zaistovací krúžok (B3 alebo C3) (obr. 1). Otočte nádobu hore dnom a pripevnite zaistovací krúžok s čepeľami na základňu nádoby (obr. 2). Zamknite ju otočením tak, aby ste zaistili zárez v smere hodinových ručičiek (obr. 2). Uistite sa, že zaistovací krúžok je správne zaistený: šípka na nádobe musí byť zarovnaná so šípkou na poistnom krúžku. Pridajte prísady do zostavenej nádoby bez prekročenia uvedenej maximálnej úrovne:

* 1,75 l pre husté zmesi

* 1,5 l pre tekuté prípravky

Varovanie: Nelejte do nádoby vriace tekutiny (nad 80 ° C / 176 ° F).

Uzamknite veko na nádobe a zaistite v smere hodinových ručičiek (obr. 5). Uistite sa, že je veko správne zaistené: bodka na veku má byť zarovnaná s bodkou na rukoväti. Uzamknite prostredné veko do polohy na veku a zaistite ho otočením v smere hodinových ručičiek. Ak nie je veko správne zaistené, váš spotrebič sa nespustí; Umiestnite nádobu správne na motorovú jednotku: bodka na nádobe má byť zarovnaná so zámkom na motorovej jednotke. Na obrazovke sa objaví logo nádoby a zaznie pípnutie .

ZOSTAVENIE A NAMONTOVANIE CESTOVNEJ FĽAŠE

Navlhčite tesnenie (E3) (aj keď už je namontované na čepeľovej jednotke (E4)). Dávajte pozor, aby ste tesnenie správne namontovali späť na čepeľovú jednotku (E4) správnym smerom nahor (obr. 9).

Overte, či je tesnenie správne umiestnené na čepeľovej jednotke.

Pridajte prísady do nádoby bez prekročenia uvedenej maximálnej úrovne:

* 400 ml pre husté zmesi

* 600 ml pre tekuté prípravky

Varovanie: Nelejte do fľaše vriace tekutiny (nad 80 ° C / 176 ° F).

Položte čepeľovú jednotku (E4) na vrch fľaše, namontujte zaistovacie krúžok (E5) a zaistite ju otáčaním tak, aby ste zaistili zárez v smere hodinových ručičiek (Obr. 8).

Uistite sa, že čepeľová jednotka je správne zaistená: šípka na zaistovacom krúžku by mala byť zarovnaná so šípkou na fľaši.

Otočte fľašu hore dnom a umiestnite ju správne na motorovú jednotku. Zaistite ju otočením v smere hodinových ručičiek. Na obrazovke sa objaví logo fľaše a zaznie pípnutie .

POUŽÍVANIE SPOTREBIČA

Postavte spotrebič na rovný, stabilný, tepelne odolný povrch mimo dosahu zdrojov tepla alebo striekajúcej vody.

Pripojte váš spotrebič a vyberte vaše naprogramované alebo manuálne nastavenie (čas a rýchlosť) a stlačte tlačidlo Štart / Stop: pre nádobu (A) môžete zmeniť rýchlosť miešania z 1 na 9 stlačením tlačidiel nastavenia +/- (L), „H“ je maximálna rýchlosť. Môžete nastaviť pracovný čas stlačením tlačidla +/- (L) od 5 sekúnd do 3 minút. Pre cestovnú fľašu (E) môžete nastaviť rýchlosť miešania od 1 do 7 stlačením tlačidiel nastavenia +/- (L). Môžete tiež nastaviť pracovný čas stlačením tlačidla +/- (L) od 5 sekúnd do 90 sekúnd.

Počkajte, kým sa mixér automaticky zastaví. Ak chcete zastaviť mixér pred automatickým ukončením programu, stlačte tlačidlo štart/stop.

Netraste motorovou jednotkou alebo nádobou, keď je mixér v prevádzke. Ak použijete posunovač alebo prostredné veko, držte nádobu za držadlo, aby nedošlo k jej pádu.

Keď je mixér v prevádzke, nepoužívajte žiadne iné príslušenstvo ako posunovač, aby nedošlo k poškodeniu nádoby.

Menej ako 3 minúty miešania postačuje na zmiešanie kvapaliny vo väčšine receptov.

Ak chcete pridať prísady počas miešania, odstráňte prostredné veko z veka a pridajte prísady otvorom podávača. Pozor na nebezpečenstvo vystreknutia.

UPOZORNENIE: Po spustení jedného cyklu v mixéri na maximálnu dobu spracovania, nechajte mixér v klude po dobu 1 minúty, než ho znovu použijete.

Po použití mixéru po dobu maximálne troch cyklov, zastavte spotrebič a nechajte ho vychladnúť na izbovú teplotu (trvá to asi 2 hodiny).

Zariadenie je vybavené ochranou proti preťaženiu. Tým sa zabráni, aby sa motor poškodil preťažením.

Ak sa zariadenie vypne počas používania, postupujte nasledovne:
Odpojte a nechajte vychladnúť pribl.15-20 minút.

Znovu pripojte zariadenie do elektrickej siete a pokračujte v miešaní.

Po približne 3 minútach bez použitia sa váš spotrebič uvedie do pohotovostného režimu. Na zapnutie spotrebiča stlačte tlačidlo Štart/ Stop (G).



HRUBÉ NASEKANIE MALÝCH MNOŽSTIEV



Použitie príslušenstvo: zostavený sekáčik

Nasekajte počas niekoľkých sekúnd pulzovaním: arašidy, mandle atď.



Model 1600 w: množstvo / maximálna doba: 140 g arašidov / 8 s alebo 150 g mandlí / 8 s

Programy dostupné pre nádobu (A)

Automatické programy	Popis	Príklad receptu	Čas
 Smoothie	Tento program použite na výrobu smoothie: zmiešanie čerstvého ovocia / zeleniny s mliekom alebo jogurtom.	200 g mrkvy + 100 g zeleru + 100 g banánov + 500 g pomarančovej šťavy	Predvolený čas: 60 s Nastaviteľný od 30 sekúnd do 80 sekúnd
 Sorbet	Tento program použite na výrobu zmrzliny: zmiešanie mrazeného ovocia s čerstvou smotanou alebo jogurtom.	Sorbet: 450 g mrazených malín + 240 g mlieka + 75 g práškového cukru. Tampér musí sa použiť na pomoc prietoku	Predvolený čas: 1 min 10 s

 Ice crush	Tento program použite na rozdrvenie kociek ľadu na ľadový sneh.	Max. 8 kociek ľadu	Predvolený čas: 40 s Nastaviteľný od 10 sekúnd do 50 sekúnd
 Dessert	Tento program použite na výrobu ľahkého cesta, ako sú oblátky, torty, palacinky, clafoutis, sušienok... Ťažké cestá ako chlieb, brioška, pizza... nemôžete vyrobiť.	Jogurtový koláč: Pridajte do nádoby ingrediencie v tomto poradí. 120 g jogurtu + 210 g práškového cukru + 7,5 g vanilkového cukru + 3 vajcia + 125 g slnečnicového oleja + 85 g kukuričnej múky + 65 g mandľového prášku + 140 g múky + 11 g prášku na pečenie Vložte zmes do formy a pečte po dobu 50 minút na 180 ° C.	Predvolený čas: 1 min 15 s Nastaviteľný od 30 sekúnd do 2 minút
 Clean	Tento program použite na čistenie mixéra	200 ml vody a 1 kvapka tekutého umývacieho prostriedku.	30 s

Programy dostupné pre cestovnú fľašu (E)

Automatické programy	Popis	Príklad receptu	Čas
 Smoothie	Tento program použite na výrobu smoothie: zmiešanie čerstvého ovocia / zeleniny s mliekom alebo jogurtom.	100 g mrkvy + 50 g banánov + 50 g zeleru + 250 g pomarančovej šťavy.	Predvolený čas: 45 s Nastaviteľný od 30 sekúnd do 60 sekúnd
 Ice crush	Tento program použite na rozdrvenie kociek ľadu na ľadový sneh.	Max. 4 kocky ľadu	Predvolený čas: 40 s Nastaviteľný od 10 sekúnd do 50 sekúnd
 Clean	Tento program použite na čistenie mixéra	200 ml vody	30 s

Ľadové tlačidlo je možné stále používať, aj keď nie je spustený žiadny program.

UPOZORNENIE: Tvrdé potraviny môžu poznačiť vnútro nádoby, ale to nemá žiadny vplyv na účinnosť zariadenia. Mrazené potraviny musia byť menšie ako orech.

Neprižívajte horúce kvapaliny nad 80 ° C, pretože môžu byť vypudené z prístroja v dôsledku náhleho nahromadenia pary.

PO POUŽITÍ SPOTREBIČA

Spotrebič odpojte z elektrickej siete.

Vyprázdnite nádobu. Nie je určená na skladovanie potravín v ľadničke alebo mrazničke.

Na čistenie motorovej jednotky použite vlhkú handričku. Dôkladne osušte. Nikdy neponorte pod vodu motorovú jednotku.

Pre ľahké vyčistenie umyte odnímateľné časti vo vode s trochou čistiacieho prostriedku ihneď po použití.

Veko (A2), cestovná fľaša (E2), veko cestovnej fľaše (E1) a prostredné veko (A1) je možné vyčistiť v umývačke riadu, **ale nádobu (A3), čepelovú jednotku Powelix (B alebo E3) , doživotné čepele Powelix s titánovým povrchom (C) nedávajte do umývačky riadu. Čepele (B, C alebo E3) neponárajte úplne a nadiho.**

Pre jednoduché čistenie môžete použiť program „Čistenie“:

Pridajte 200 ml vody. 1 kvapku umývacieho prostriedku môžete pridať iba do nádoby (A). Spotrebič pracuje pri rôznych striedavých rýchlostiach po dobu cca. 30 s.

ČO ROBIŤ, KEĎ VAŠE ZARIADENIE NEFUNGUJE?

Problémy	Príčiny	Riešenia
Zariadenie nefunguje	Zástrčka nie je pripojená.	Zariadenie pripojte do zásuvky s rovnakým napätím, ako je uvedené na typovom štítku spotrebiča.
	Miešacia nádoba nie je správne umiestnená na motorovej jednotke.	Skontrolujte, či je miešacia nádoba správne umiestnená na motorovej jednotke, ako je vysvetlené v návode.
	Hlavný vypínač je v polohe OFF (VYP).	Postupujte podľa pokynov pre spustenie prístroja.
	V prípade softvérovej chyby.	Odpojte prístroj, počkajte niekoľko minút a znovu zapojte.
Zariadenie sa zastavilo pri používaní	Preťaženie	Postupujte podľa pokynov v časti Preťaženie.
Nadmerné vibrácie	Výrobok nie je umiestnený na plochom povrchu.	Položte spotrebič na stabilnú rovnú plochu.
	Objem prísad je príliš vysoký.	Znížte množstvo spracovávaných prísad.
Netesnosť veka.	Objem prísad je príliš vysoký.	Znížte množstvo spracovávaných prísad.
	Veko nie je správne nasadené.	Umiestnite veko správne na nádobu mixéra.
Únik zo základnej nádoby mixéra.	Čepele nie sú správne nasadené.	Umiestnite zaistovací krúžok (B3, C3) (obr. 2) a zaistite tak, aby ste zaistili zárez v smere hodinových ručičiek (obr. 2). Uistite sa, že zaistovací krúžok je správne zaistený: bodka na nádobe musí byť zarovnaná so zámkom (obr. 9)
Čepele sa ľahko neotáčajú.	Kúsky potravín sú príliš veľké alebo príliš tvrdé.	Znížte veľkosť alebo množstvo spracovávaných prísad.
	Zmiešavaná kvapalina je príliš horúca a zdeformovala silikónové tesnenie.	Vymeňte tesnenie za nové.
Únik zo základnej cestovnej fľaše.	Čepele nie sú správne nasadené.	Položte čepelovú jednotku na vrch fľaše a zaistite ju otáčaním tak, aby ste zaistili zárez v smere hodinových ručičiek (Obr. 9).

OPIS

- A 1 Sredinski pokrovček
- 2 Pokrov
- 3 Plastični tritan vrč
- B* 1 Tesnilo
- 2 Powelix enota z rezili
- 3 Zaklepni obroč
- C* 1 Tesnilo
- 2 Powelix life enota z rezili s prevleko iz titana
- 3 Zaklepni obroč
- D Enota z motorjem
- E* 1 Pokrov plastenke za na pot
- 2 Plastenka za na pot
- 3 Tesnilo
- 4 Powelix life enota z rezili s prevleko iz titana
- 5 Zaklepni obroč
- F Mešalna palica
- G Gumb za zagon/ustavitev
- H Zaslon
- I Indikator zaklepa na vrču
- J Indikator zaklepa na plastenki za na pot
- K Nadzorni zaslon
- L Gumb za nastavitve
- M Gumb za mešanje
- N Gumb za čiščenje

SL

OPOZORILO:

Varnostni ukrepi so del te naprave. Pred prvo uporabo nove naprave jih pozorno preberite, Hranite jih na mestu, kjer jih boste zlahka našli za prihodnjo uporabo. Naprava se bo zagnala samo, če je vrč ali plastenka pravilno nameščena na enoti z motorjem (D) in je pokrov zaklenjen na vrču.

PRED PRVO UPORABO NAPRAVE

Pred prvo uporabo naprave vse dele, ki prihajajo v stik s hrano (vrč, plastenka, pokrov in srednji pokrovček), sperite z milnico.

OPOZORILO: Naprave ne potaplajte v vodo (to velja za enoto z motorjem in podstavek za vrč). Enote z motorjem (D) nikoli ne postavite pod tekočo vodo. Očistite jo z vlažno krpo ter jo dobro posušite. Rezila so izjemno ostra.

Pred uporabo naprave se prepričajte, da ste odstranili vso embalažo.

SESTAVLJANJE IN NAMEŠČANJE VRČA

Navlažite tesnilo (B1, C1) (tudi če je že nameščeno na enoto z rezili (B2, C2)). Prepričajte se, da je tesnilo (B1, C1) pravilno nameščeno na enoto z rezili (B2, C2) in obrnjeno navzgor.

Prepričajte se, da je tesnilo pravilno nameščeno na enoti z rezili. Namestite rezila (B2 ali C2) na zaklepni obroč (B3 ali C3) (sl. 1). Vrč obrnite okoli in namestite zaklepni obroč z rezili na podstavek vrča (sl. 2). Zaklenite ga tako, da ga obrnete proti zarezi obrnete v smeri urinega kazalca (sl. 2). Prepričajte se, da je zaklepni obroč pravilno nameščen: obe puščici morata biti poravnani.

V nameščen vrč dodajte sestavine, pri čemer ne presežite označene največje ravni napolnjenosti:

* 1,75 L za goste zmesi

* 1,5 L tekočine

Opozorilo: V vrč nikoli ne nalivajte vrele tekočine (več kot 80 °C)

Pokrov zaklenite na vrč in nato vrč zaklenite z obratom v smer urinega kazalca (sl. 5). Prepričajte se, da je pokrov pravilno nameščen: označba na pokrovu naj bo poravnana z označbo na ročaju. Sredinski pokrovček pritrdite na pokrov ter ga z zasukom zaklenite. Če pokrov ni pravilno nameščen, se naprava ne bo zagnala. Vrč pravilno namestite na enoto z motorjem, pri tem pa naj bo označba na vrču poravnana z označbo na enoti z motorjem. Na zaslonu se pojavi znak vrča, naprava pa zapiska .

SESTAVLJANJE IN NAMEŠČANJE PLASTENKE ZA NA POT

Navlažite tesnilo (E3) (tudi če je že nameščeno na enoto z rezili (E4)). Prepričajte se, da je tesnilo pravilno nameščeno na enoto z rezili (E4) in obrnjeno navzgor (sl. 9).

Prepričajte se, da je tesnilo pravilno nameščeno na enoti z rezili.

V plastenko dodajte sestavine, pri čemer ne presežite označene največje ravni napolnjenosti:

* 400 ml za goste zmesi

* 600 ml tekočine

Opozorilo: V plastenko nikoli ne nalivajte vrele tekočine (več kot 80 °C).

Enoto z rezili (E4) namestite na vrh plastenke, namestite še zakleni obroč (E5) in ga zaklenite tako, da ga obrnete do zareze v smeri urinega kazalca (sl. 8).

Prepričajte se, da je enota z rezili pravilno nameščena in zaklenjena: puščica na zaklepnem obroču naj bo poravnana s puščico na platenki.

Platenko obrnite okoli in jo namestite na enoto z motorjem. Zaklenite jo tako, da jo obrnete v smeri urinega kazalca. Na zaslonu se pojavi znak plastenke, naprava pa zapiska .

UPORABA NAPRAVE

Napravo postavite na ravno in stabilno površino, ki je odporna proti vročini, in ni v bližini virov vročine ter vodnih curkov.

SL

Vklopite napravo in izberite program ali ročno nastavite nastavitve (hitrost in trajanje), nato pa pritisnite gumb za zagon/zaustavitev: pri uporabi vrča (A) lahko hitrost mešanja preprosto nastavite s pritiskom na gumb +/- (L). »H« je najvišja hitrost. Čas delovanja lahko s pritiskanjem gumba za nastavitve +/- (L) nastavite od 5 sekund do 3 minute. Pri uporabi plastenke za na pot (E) lahko hitrost nastavite med 1 in 7 s pritiskom na gumb +/- (L). Čas delovanja lahko s pritiskanjem gumba za nastavitve +/- (L) nastavite od 5 do 90 sekund.

Počakajte, da se mešalnik samodejno ustavi. Če želite mešalnik ustaviti pred samodejnim koncem programa, pritisnite na gumb za zagon/zaustavitev.

Ko je mešalnik v uporabi, ne stresajte enote z motorjem ali vrča.

Pri uporabi tlačila ali sredinskega pokrovčka vrč držite za ročaj, da ne pade.

Ko je mešalnik v uporabi, ne uporabljajte nobenega drugega dodatka, razen tlačila, da se izognete poškodbam vrča.

Pri pripravi večine obrokov zadostuje manj kot 3 minute mešanja tekočin.

Za dodajanje sestavin med mešanjem s pokrova odstranite sredinski pokrovček in sestavine dodajte skozi odprtino. Zavedajte se nevarnosti škropljenja.

OPOZORILO: Po enem ciklu uporabe mešalnika za najdaljše časovno obdobje delovanja naj mešalnik pred naslednjo uporabo počiva vsaj 1 minuto.

Po največ treh ciklih uporabe mešalnika ga ustavite in pustite, da se ohladi na sobno temperaturo (to traja približno 2 uri).

Naprava je opremljena z zaščito pred preobremenitvijo. To preprečuje poškodbe motorja zaradi preobremenitve.

Če se naprava med delovanjem ustavi, naredite naslednje:
izključite jo iz napajanja in pustite, da se ohlaja približno 15–20 minut

Napravo ponovno priključite na napajanje in nadaljujte z mešanjem.



Po približno 3 minutah mirovanja bo naprava preklopila v način mirovanja. Za ponovni vklop naprave pritisnite gumb za zagon/zaustavitev (G)



GROBO SEKLJANJE MAJHNIH KOLIČIN

Uporabljeni nastavki: sestavljen sekljalnik

S pulznim delovanjem v nekaj sekundah nasekljajte: arašide, mandlje itd.
Model 1600 w količina/maks. Čas: 140 g arašidov/8 sekund ali 150 g mandljev/8 sekund



Programi, ki so na voljo ob uporabi vrča (A)

Samodejni programi	Opis	Primer recepta	Čas
 Smoothie	S tem programom naredite smoothie: zmešajte sveže sadje/ zelenjavo z mlekom ali jogurtom	200 g korenja + 100 g zelene + 100 g banan + 500 g pomarančnega soka	Privzeti čas: 60 sekund Prilagodljivo med 30 in 80 sekund
 Sorbet	S tem programom naredite sladoled: zmešajte zamrznjeno sadje s svežo smetano ali jogurtom	Sorbet: 450 g zamrznjenih malin + 240 g mleka + 75 g drobnega sladkorja. Mešalna palica mešalne palice za pomoč pri mešanju	Privzeti čas: 1 minuta 10 sekund
 Ice crush	S tem programom zdrobite ledene kocke v sneg	Največ 8 kock	Privzeti čas: 40 sekund Prilagodljivo od 10 do 50 sekund

Samodejni programi	Opis	Primer recepta	Čas
 Dessert	S tem programom naredite rahlo mešanico za vafle, torto, palačinke, clafoutis, brownie kolačke ... S tem programom ne morete narediti testa za kruh, brioš, pizzo ...	Jogurtova torta: Dodajte sestavine v vrč po tem vrstnem redu. 120 g jogurta + 210 g drobnega sladkorja + 7,5 g vanilijevega sladkorja + 3 jajca + 124 g sončničnega olja + 85 g koruzne moke + 65 g mahljeve moke + 140 g moke + 11 g pecilnega praška. Mešanico stresite v pekač in pecite 50 min na 180 °C	Privzeti čas: 1 minuta 15 sekund Prilagodljivo od 30 sekund do 2 minut
 Clean	Ta program uporabite za čiščenje mešalnika	200 ml vode in 1 kapljica sredstva za čiščenje.	30 sekund

SL

Programi, ki so na voljo ob uporabi plastenke za na pot (E)

Samodejni programi	Opis	Primer recepta	Čas
 Smoothie	S tem programom naredite smoothie: zmešajte sveže sadje/ zelenjavo z mlekom ali jogurtom	100 g korenja + 50 g banan + 50 g zelene + 250 g pomarančnega soka.	Privzeti čas: 45 sekund Prilagodljivo od 30 do 60 sekund
 Ice crush	S tem programom zdrobite ledene kocke v sneg	Največ 4 kocke	Privzeti čas: 40 sekund Prilagodljivo od 10 do 50 sekund
 Clean	Ta program uporabite za čiščenje mešalnika	200 ml vode	30 sekund

Gumb za pulzno delovanje lahko uporabite, tudi če nimate izbranega programa.

OPOZORILO: Trda živila lahko pustijo sledi na vrču, vendar ne vplivajo na učinkovitost aparata. Zamrznjena živila morajo biti manjša od oreha.

Ne dodajajte vroče tekočine s temperaturo nad 80 °C, saj jo lahko izvrže iz aparata zaradi nenadnega porasta pare.

PO UPORABI

Napravo izključite iz vtičnice.

Izpraznite mešanico, saj vrč ni namenjen shranjevanju hrane v hladilniku ali zamrzovalniku.

Enoto z motorjem očistite z vlažno krpo. Nato jo previdno osušite.

Enote z motorjem nikoli ne potopite v vodo.

Za enostavno čiščenje odstranljive dele takoj po uporabi operite v vodi z nekaj kapljicami sredstva za čiščenje.

Pokrov (A2), plastenko za na pot (E2), pokrov za na pot (E1) in sredinski pokrovček (A1) lahko očistite v pomivalnem stroju, vrča (A3), Powelix enote z rezili (B ali E3), Powelix enote z rezili s prevleko iz titana (C) pa ne smete. Rezil (B, C ali E3) ne potopite povsem in za dlje časa.

Za enostavno čiščenje lahko za oba vrča uporabite program za čiščenje.

Nalijte 200 ml vode. 1 kapljico sredstva za čiščenje lahko dodate samovrč (A) Naprava deluje pri različnih hitrostih približno 30 sekund.

KAKO UKREPATI, ČE VAŠA NAPRAVA NE DELUJE?

Težave	Vzroki	Rešitve
Naprava ne deluje	Vtič ni priključen.	Napravo priključite v vtičnico z enako napetostjo, kot je navedena na napisni tablici naprave.
	Mešalni vrč ni pravilno nameščen na enoti z motorjem.	Preverite, da je mešalni vrč pravilno nameščen na enoti z motorjem, kot je pojasnjeno v navodilih.
	Stikalo za vklop/izklop je v položaju OFF (izklopljeno).	Sledite navodilom za zagon aparata.
	V primeru programske napake.	Aparat izključite iz napajanja, počakajte nekaj minut in ga ponovno priključite.
Naprava se je ustavila med delovanjem.	Preobremenitev.	Sledite navodilom v poglavju »Preobremenitev«.
Močne vibracije	Izdelek ni nameščen na ravni površini.	Napravo postavite na ravno in stabilno površino.
	Prevelika količina sestavin.	Zmanjšajte količino sestavin, ki jih želite pripraviti.
Pokrov pušča	Prevelika količina sestavin.	Zmanjšajte količino sestavin, ki jih želite pripraviti.
	Pokrov ni pravilno nameščen.	Pravilno namestite pokrov na mešalni vrč.
Puščanje na dnu mešalnega vrča.	Rezila niso pravilno nameščena.	Namestite zaklepni obroč (B3, C3) (sl. 2) in ga zaklenite tako, da ga zavrtite četrtno obrata v smeri urinega kazalca (sl. 2). Prepričajte se, da je zaklepni obroč pravilno nameščen: obe puščici morata biti poravnani (sl. 9).
Rezila se ne vrtijo z lahkoto.	Koščki hrane so preveliki ali pretrdi.	Zmanjšajte velikost ali količino sestavin, ki jih pripravljate.
	Tekočina, ki jo mešate, je prevroča in je izkrivila silikonsko tesnilo.	Tesnilo zamenjajte z novim.
Puščanje na dnu plastenke za na pot	Rezila niso pravilno nameščena.	Enoto z rezili namestite na vrh plastenke in jo zaklenite tako, da jo obrnete do zareze v smeri urinega kazalca (sl. 9).

OPIS

- | | | | |
|----|--|---|---|
| A | 1 Srednji čep | F | Potiskivač |
| | 2 Poklopac | G | Taster za pokretanje/
zaustavljanje |
| | 3 Bokal od tritan plastike | H | Ekran |
| B* | 1 Zaptivni prsten | I | Indikator zabravljenog bokala
blendera |
| | 2 Powelix jedinica sečiva | J | Indikator zabravljene boce za
poneti |
| | 3 Prsten za blokadu | K | Kontrolni displej |
| C* | 1 Zaptivni prsten | L | Taster za podešavanje |
| | 2 Powelix jedinica noža sa
premazom od titanijuma | M | Taster za mešanje |
| | 3 Prsten za blokadu | N | Taster za čišćenje |
| D | Jedinica motora | | |
| E* | 1 Poklopac boce za poneti | | |
| | 2 Boca za poneti | | |
| | 3 Zaptivni prsten | | |
| | 4 Powelix jedinica noža sa
premazom od titanijuma | | |
| | 5 Prsten za blokadu | | |

OPREZ!

Bezbednosne mere predostrožnosti su sastavni deo aparata. Pre prve upotrebe novog aparata, pažljivo pročitajte bezbednosne mere predostrožnosti. Držite ih na mestu gde ih možete pronaći da biste ih mogli upotrebiti za buduće potrebe. Aparat će da se pokrene samo ako su bokal ili boca pravilno postavljeni na jedinicu motora (D), a poklopac zabravljen na bokal.

PRE PRVE UPOTREBE APARATA

Pre prve upotrebe aparata, isperite delove koji dolaze u kontakt sa namirnicama (bokal, boca, poklopac i srednji čep) u sapunici.

OPREZ! Nemojte da potapate aparat u vodu (jedinicu motora ni postolja bokala). Nemojte nikada da stavljate jedinicu motora (D) pod vodu iz slavine. Očistite je vlažnom krpom i pažljivo osušite. Sečiva su veoma oštra.

Pre rukovanja aparatom, proverite da li je sva ambalaža uklonjena.

SASTAVLJANJE I POSTAVLJANJE BOKALA

Navlažite zaptivni prsten (B1, C1) (čak i ako je već umetnut na jedinici sečiva (B2, C2)). Vodite računa da pravilno stavite zaptivni prsten (B1, C1) nazad na jedinicu sečiva (B2, C2) tako da bude pravilno okrenut prema gore.

Uverite se da se zaptivni prsten nalazi na svom mestu na jedinici sečiva. Stavite sečiva (B2 ili C2) na prsten za blokadu (B3 ili C3) (sl. 1). Okrenite bokal naopačke i namestite prsten za blokadu sa sečivima na postolje bokala (sl. 2). Zabravite ga okretanjem u smeru kretanja kazaljki na satu u žleb za blokadu (sl. 2). Proverite da li je prsten za blokadu pravilno zabravljen: strelica na bokalu mora da bude ravni sa strelicom na prstenu za blokadu.

Stavite sastojke u postavljen bokal ne premašujući maksimalan nivo koji je naveden:

* 1,75 l za guste smese

* 1,5 l za tečne sastojke

Upozorenje! Nemojte da sipate ključale tečnosti (iznad 80 °C/176 °F) u bokal.

Stavite poklopac na bokal i zabravite ga u smeru kretanja kazaljki na satu (sl. 5). Proverite da li je poklopac pravilno zabravljen: tačka na poklopcu mora da bude ravni sa tačkom na ručki. Stavite srednji čep na njegovo mesto na poklopcu i zabravite ga okretanjem u smeru kretanja kazaljki na satu. Aparat se neće pokrenuti ako poklopac nije pravilno zabravljen. Stavite bokal pravilno na jedinicu motora: tačka na bokalu treba da bude u ravni sa bravicom na jedinici motora. Na ekranu će da se prikaže logotip bokala i oglasiće se zvučni signal. 

SASTAVLJANJE I POSTAVLJANJE BOCE ZA PONETI

Navlažite zaptivni prsten (E3) (čak i ako je već umetnut na jedinici sečiva (E4)). Vodite računa da pravilno stavite zaptivni prsten nazad na jedinicu sečiva (E4) tako da bude pravilno okrenut prema gore (sl. 9).

Uverite se da se zaptivni prsten nalazi na svom mestu na jedinici sečiva. Stavite sastojke u bocu ne premašujući maksimalan nivo koji je naveden:

* 400 ml za guste smese

* 600 ml za tečne sastojke

Upozorenje! Nemojte da sipate ključale tečnosti (iznad 80 °C/176 °F) u bocu.

Stavite jedinicu sečiva (E4) na gornji deo boce, namestite prsten za blokadu (E5) i zabravite bocu okretanjem u smeru kretanja kazaljki na satu u žleb za blokadu (sl. 8).

Proverite da li je jedinica sečiva pravilno zabravljena: strelica na prstenu za blokadu mora da bude ravni sa strelicom na boci.

Okrenite bocu naopačke i pravilno je postavite na jedinicu motora. Zabravite je okretanjem u smeru kretanja kazaljki na satu. Na ekranu će da se prikaže logotip boce i oglašiće se zvučni signal .

UPOTREBA APARATA

Stavite aparat na ravnu, stabilnu, vatrostalnu površinu dalje od izvora toplote ili prskanja vode.

Priključite aparat na strujno napajanje i izaberite program ili ručne postavke (vreme i brzina) i pritisnite taster za pokretanje/zaustavljanje: sa bokalom (A) možete da menjate brzinu mešanja od 1 do 9 pritiskom na tastere za podešavanje +/- (L). « H » je maksimalna brzina. Možete da namestite i vreme rada pritiskom na tastere za podešavanje +/- (L) između 5 sekundi i 3 minuta. Sa bocom za poneti (E) možete da upravljate brzinom mešanja od 1 do 7 pritiskom na tastere za podešavanje +/- (L). Možete da namestite i vreme rada pritiskom na tastere za podešavanje +/- (L) između 5 sekundi i 90 sekundi.

Sačekajte da se blender automatski zaustavi. Ako želite da zaustavite blender pre automatskog završetka programa, pritisnite taster za pokretanje/zaustavljanje.

Nemojte da potresate jedinicu motora ili bokal kada upotrebljavate blender. Kada upotrebljavate potiskivač ili srednji čep, držite bokal za ručku da izbegnete obaranje vrča.

Kada upotrebljavate blender, nemojte da upotrebljavate drugi pribor osim potiskivača da izbegnete oštećivanje bokala.

Za mešanje tečnosti za većinu recepta dovoljno je manje od 3 minuta miksanja.

Za dodavanje sastojaka tokom mešanja, skinite srednji čep sa poklopca i dodajte sastojke kroz otvor za punjenje. Pazite na rizik od prskanja.

OPREZ! Posle jednog ciklusa u blenderu za maksimalno vreme obrade, sačekajte 1 minut pre ponovnog rada sa blenderom.

Posle upotrebe blendera za maksimalno tri ciklusa, zaustavite aparat i sačekajte da se ohladi na sobnu temperaturu (oko 2 časa).

Aparat je opremljen zaštitom od preopterećenja. Zaštita sprečava oštećivanje motora usled preopterećenja.

Ako se aparat tokom rada isključi, postupite na sledeći način: isključite aparat iz strujnog napajanja i sačekajte oko 15 - 20 minuta da se ohladi.

Ponovo uključite aparat u strujno napajanje i nastavite sa mešanjem.

Nakon oko 3 minuta bez upotrebe, aparat će da se pokrene u režimu pripravnosti. Za uključivanje aparata pritisnite taster za pokretanje/zaustavljanje (G).

SR



KRUPNO USITNJAVANJE MALIH KOLIČINA



Pribor koji se upotrebljava: sastavljena seckalica

Usitnjava za nekoliko sekundi u impulsnom režimu rada: kikiriki, bademi, itd.



Model 1600 w: količina/maks. Vreme: 140 g kikirikija/8 s ili 150 g badema/8 s

Programi koji su dostupni sa bokalom (A)

Automatski programi	Opis	Primer recepta	Vreme
 Smoothie	Ovaj program upotrebljavajte za pravljenje kašastog soka od voća i povrća: mešanje svežeg voća/ povrća sa mlekom ili jogurtom.	200 g šargarepe + 100 g celera + 100 g banana + 500 g soka od pomorandže	Zadano vreme: 60 s Može da se podesi od 30 sekundi do 80 sekundi.
 Sorbet	Ovaj program upotrebljavajte za pravljenje sladoleda: mešanje zamrznutog voća sa svežom pavlakom ili jogurtom.	Sorbet: 450 g zamrznutih malina + 240 g mleka + 75 g granuliranog šećera. Potiskivač treba da se upotrebljava za pomoć kod protoka.	Zadano vreme: 1 min. 10 s

Automatski programi	Opis	Primer recepta	Vreme
 Ice crush	Ovaj program upotrebljavajte za drobljenje kockica leda u ledeni sneg.	maks. 8 kockica leda	Zadano vreme: 40 s Može da se podesi od 10 sekundi do 50 sekundi.
 Dessert	Ovaj program upotrebljavajte za pravljenje retkog testa, kao na primer za vafle, kolače, palačinke, klafute, brownie, ... Ne smete da pravite gusta testa, kao na primer za hleb, brioš, picu, ...	Kolač sa jogurtom: Stavite sastojke u bokal ovim redosledom. 120 g jogurta + 210 g granuliranog šećera + 7,5 g vanili šećera + 3 jaja + 125 g suncokretovog ulja + 85 g kukuruznog brašna + 65 g mlevenih badema + 140 g brašna + 11 g praška za pecivo. Stavite smesu u kalup i pecite 50 minuta na temperaturi od 180 °C.	Zadano vreme: 1 min. 15 s Može da se podesi od 30 sekundi do 2 minuta.
 Clean	Ovaj program upotrebljavajte za čišćenje blendera.	200 ml vode + 1 kap tečnog deterdženta za pranje sudova.	30 sekundi

Programi koji su dostupni sa bocom za poneti (E)

Automatski programi	Opis	Primer recepta	Vreme
 Smoothie	Ovaj program upotrebljavajte za pravljenje kašastog soka od voća i povrća: mešanje svežeg voća/povrća sa mlekom ili jogurtom.	100 g šargarepe + 50 g banana + 50 g celera + 250 g soka od pomorandže.	Zadano vreme: 45 s Može da se podesi od 30 sekundi do 60 sekundi.
 Ice crush	Ovaj program upotrebljavajte za drobljenje kockica leda u ledeni sneg.	maks. 4 kockice leda	Zadano vreme: 40 s Može da se podesi od 10 sekundi do 50 sekundi.

Automatski programi	Opis	Primer recepta	Vreme
	Ovaj program upotrebljavajte za čišćenje blendera.	200 ml vode	30 sekundi

Taster za impulsni režim rada može i dalje da se upotrebljava kada program nije u upotrebi.

OPREZ! Tvrde namirnice mogu da ostave tragove u bokalu, ali to nema negativan uticaj na učinak aparata. Zamrznute namirnice treba da budu manje od oraha.

Nemojte da dodajete vruću tečnost iznad 80 °C, jer postoji mogućnost izbacivanja tečnosti iz aparata zbog iznenadnog stvaranja pare.

POSLE UPOTREBE APARATA

SR

Isključite aparat iz strujnog napajanja.

Izlijte pripremljeno jelo, jer bokal nije namenjen za skladištenje jela u frižideru ili zamrzivaču.

Za čišćenje jedinice motora upotrebljavajte vlažnu krpu. Pažljivo je osušite.

Nemojte nikada da potapate jedinicu motora u vodu.

Za lakše čišćenje, delove koji mogu da se odvoje odmah posle upotrebe operite u vodi sa nekoliko kapi tečnog deterdženta za pranje sudova.

Poklopac (A2), boca za poneti (E2), poklopac boce za poneti (E1) i srednji čep (A1) mogu da se peru u sudomašini, **ali bokal (A3), Powelix jedinica sečiva (B ili E3), Powelix jedinica sečiva sa premazom od titanijuma (C) ne smeju da se peru u sudomašini. Sečiva (B, C ili E3) nemojte da potapate u celosti i duže vreme.**

Za jednostavno čišćenje oba bokala možete da upotrebljavate "Program čišćenja":

stavite 200 ml vode. Možete da dodate 1 kap tečnog deterdženta za pranje sudova samo u bokal (A). Aparat radi pri različitim naizmeničnim brzinama oko 30 sekundi.

ŠTA UČINITI AKO APARAT NE RADI?

Problemi	Uzroci	Rešenja
Uređaj ne radi.	Utikač nije priključen.	Uključite aparat u utičnicu istog napona kako je navedeno na tipskoj pločici aparata.
	Bokal blendera nije pravilno postavljen na jedinicu motora.	Proverite da li je bokal blendera pravilno postavljen na jedinicu motora kako je objašnjeno u uputstvu.
	Prekidač za napajanje je u položaju ISKLJUČENO (OFF).	Sledite uputstva za pokretanje aparata.
	U slučaju greške softvera	Isključite aparat iz strujnog napajanja, sačekajte nekoliko minuta i ponovo ga uključite u strujno napajanje.
Aparat se zaustavlja tokom upotrebe.	Preopterećenje	Sledite uputstva u odeljku Opterećenje.
Prevelike vibracije	Proizvod nije postavljen na ravnu površinu.	Postavite aparat na ravnu površinu.
	Količina sastojaka je prevelika.	Smanjite količinu sastojaka koje obrađujete.
Curenje iz poklopca	Količina sastojaka je prevelika.	Smanjite količinu sastojaka koje obrađujete.
	Poklopac nije pravilno postavljen.	Pravilno postavite poklopac na bokal blendera.
Curenje sa dna bokala blendera	Sečiva nisu pravilno postavljena.	Namestite prsten za blokadu (B3, C3) (sl. 2) i zaboravite ga okretanjem u žleb za blokadu u smeru kretanja kazaljki na satu (sl. 2). Uverite se da je prsten za blokadu pravilno pričvršćen: tačka na bokalu mora da bude u ravni sa bravicom (sl. 9).
Sečiva se ne okreću glatko.	Komadi namirnica su preveliki ili pretvrdi.	Smanjite veličinu ili količinu sastojaka koje obrađujete.
	Izmešana tečnost je previše vruća i izobličila je silikonsku zaptivku.	Zamenite zaptivku.
Curenje sa dna boce za poneti	Sečiva nisu pravilno postavljena.	Stavite jedinicu sečiva na gornji deo boce i zaboravite bocu okretanjem u smeru kretanja kazaljki na satu u žleb za blokadu (sl. 9).

OPIS

- | | | | |
|----|--|---|--------------------------------------|
| A | 1 Srednji čep | F | Miješalica |
| | 2 Poklopac | G | Gumb za pokretanje/
zaustavljanje |
| | 3 Plastični vrč Tritan | H | Zaslon |
| B* | 1 Brtva | I | Pokazivač blokade blendera
vrča |
| | 2 Powelix jedinica s noževima | J | Pokazivač blokade boce za
nošenje |
| | 3 Prsten za fiksiranje | K | Upravljački zaslon |
| C* | 1 Brtva | L | Gumb za podešavanje |
| | 2 Powelix jedinica s doživotnim
noževima s titanskim slojem | M | Gumb za miješanje |
| | 3 Prsten za fiksiranje | N | Gumb za čišćenje |
| D | Jedinica motora | | |
| E* | 1 Poklopac boce za nošenje | | |
| | 2 Boca za nošenje | | |
| | 3 Brtva | | |
| | 4 Powelix jedinica s doživotnim
noževima s titanskim slojem | | |
| | 5 Prsten za fiksiranje | | |

OPREZ:

Sigurnosne mjere opreza sastavni su dio uređaja. Prije prve uporabe novog uređaja pažljivo pročitajte sigurnosne mjere opreza. Držite ih na mjestu gdje ih možete pronaći kako biste ih mogli upotrijebiti za buduće potrebe. Uređaj će se pokrenuti samo ako su vrč ili boca ispravno postavljene na jedinicu motora (D) i ako je zaključan poklopac na vrču.

PRIJE PRVE UPORABE UREĐAJA

Prije prve uporabe uređaja isperite dijelove koji dolaze u kontakt s namirnicama (vrč, boca, poklopac i srednji čep) u toploj sapunici.

OPREZ: Ne uranjajte uređaj u vodu (jedinicu motora ni postolja vrča). Jedinicu motora (D) nikad ne stavljajte pod vodu iz slavine. Očistite ju vlažnom krpom i pažljivo osušite. Noževi su iznimno oštri.

Prije rukovanja uređajem provjerite je li sva ambalaža uklonjena.

SASTAVLJANJE I POSTAVLJANJE VRČA

Navlažite brtvu (B1, C1) (čak i ako je već postavljena na jedinicu s noževima (B2, C2)). Pazite da pravilno postavite brtvu (B1, C1) natrag na jedinicu s noževima (B2, C2).

Uvjerite se da se brtva nalazi na svom mjestu na jedinici s noževima. Postavite noževe (B2 ili C2) na prsten za fiksiranje (B3 ili C3) (Sl. 1). Okrenite vrč naopako i postavite prsten za fiksiranje s noževima na postolju vrča (Sl. 2). Zaključajte okretanjem do usjeka za zaključavanje, u smjeru kazaljke na satu (Sl. 2). Uvjerite se da je prsten za fiksiranje ispravno pričvršćen: strelica na vrču mora biti usklađena sa strelicom na prstenu za fiksiranje.

Dodajte sastojke u sastavljeni vrč ne prekoračujući maksimalnu označenu razinu:

* 1,75 l za guste smjese

* 1,5 l za tekuće sastojke

Upozorenje : U vrč ne ulijevajte kipuće tekućine (iznad 80 °C/176 °F).

Zaključajte poklopac na vrču i zaključajte u smjeru kazaljke na satu (Sl. 5). Provjerite je li poklopac pravilno zaključan: točka na poklopcu mora biti usklađena s točkom na ručki. Zaključajte srednji čep na mjesto na poklopcu i zaključajte poklopac okretanjem u smjeru kazaljke na satu. Ako poklopac nije pravilno zaključan, uređaj se neće pokrenuti. Pravilno postavite vrč na jedinicu motora: točka na vrču mora biti usklađena s uvojkom na jedinici motora. Na zaslonu će se pojaviti logotip vrča i oglasit će se zvučni signal. 

SASTAVLJANJE I POSTAVLJANJE BOCE ZA NOŠENJE

Navlažite brtvu (E3) (čak i ako je već postavljena na jedinicu s noževima (E4)). Pazite da pravilno postavite brtvu natrag na jedinicu s noževima (E4) (Sl. 9). Uvjerite se da se brtva nalazi na svom mjestu na jedinici s noževima.

Dodajte sastojke u bocu, nemojte premašiti označenu maksimalnu razinu:

* 400 ml za guste smjese

* 600 ml za tekuće sastojke

Upozorenje : U bocu ne ulijevajte kipuće tekućine (iznad 80 °C/176 °F).

Postavite jedinicu s noževima (E4) na vrh boce, namjestite prsten za fiksiranje (E5) i zaključajte ga okretanjem u usjek, u smjeru kazaljke na satu (Sl. 8). Provjerite je li jedinica s noževima pravilno zaključana: strelica na prstenu za fiksiranje mora biti usklađena sa strelicom na boci. Okrenite bocu naopako i postavite je ispravno na jedinicu motora. Zaključajte ju okretanjem u smjeru kazaljke na satu. Na zaslonu će se pojaviti logotip boce i oglasit će se zvučni signal .

UPORABA UREĐAJA

Postavite uređaj na ravnu, stabilnu, vatrostalnu površinu dalje od izvora topline ili prskanja vode

Ukopčajte uređaj i odaberite program ili ručne postavke (vrijeme i brzina) i pritisnite gumb za pokretanje/zaustavljanje: pomoću vrča (A) možete promijeniti brzinu miješanja od 1 do 9 pritiskom na gumb za podešavanje +/- (L). « H » je maksimalna brzina. Također možete podesiti i vrijeme rada pritiskom na gumb za podešavanje +/- (L) između 5 sekundi i 3 minute. Pomoću boce za nošenje (E) možete odabrati brzinu miješanja od 1 do 7 pritiskom na gumb za podešavanje +/- (L). Možete podesiti vrijeme rada pritiskom na gumb za podešavanje +/- (L) između 5 sekundi i 90 minuta. Pričekajte da blender automatski zaustavi. Ako blender želite zaustaviti prije automatskog završetka programa, pritisnite gumb za pokretanje/zaustavljanje.

Ne tresite jedinicu motora ili vrč tijekom uporabe blendera.

Kada koristite potiskivač ili srednji čep, držite vrč za ručku kako ne bi pao. Kada koristite blender, ne koristite drugi pribor osim potiskivača kako biste izbjegli oštećivanje vrča.

Za miješanje tekućina za većinu recepta dovoljno je manje od 3 minute.

Za dodavanje sastojaka tijekom miješanja uklonite srednji čep s poklopca i dodajte sastojke kroz otvor za punjenje. Pazite na opasnost od prskanja.

OPREZ: Nakon jednog ciklusa u blenderu za maksimalno vrijeme obrade, ostavite blender da se hladi 1 minutu prije ponovnog rada.

Nakon uporabe blendera za maksimalno tri ciklusa, zaustavite uređaj i pričekajte da se ohladi na sobnu temperaturu (oko 2 sata).

Uređaj je opremljen zaštitom od preopterećenja. Time se sprječava oštećivanje motora uslijed preopterećenja.

Ako se uređaj tijekom rada isključi, postupite kako slijedi: odvojite i pričekajte oko 15 - 20 minuta da se ohladi.

Ponovno priključite uređaj na strujno napajanje i nastavite s miješanjem.

Nakon približno 3 minute bez rada, uređaj će ući u način rada pripravnosti. Za uključivanje uređaja pritisnite gumb za pokretanje/zaustavljanje (G)





GRUBO SJECKANJE MALIH KOLIČINA

Upotrijebljen pribor: montirana sjeckalica

Isjeckajte u nekoliko sekundi impulsnim radom: kikiriki, badem itd.

Model 1600 w: količina / maks. Vrijeme: 140 g kikirikija/8 s ili 150 g badema/8 s



Programi dostupni za vrč (A)

Automatski programi	Opis	Primjer recepta	Vrijeme
 Smoothie	Pomoću ovog programa napravite kašasti sok: miješanje svježeg voća/povrća s mlijekom ili jogurtom	200 g mrkve + 100 g celera + 100 g banane + 500 g soka od naranče	Zadano vrijeme: 60 s Podešava se od 30 s do 80 s
 Sorbet	Pomoću ovog programa napravite sladoled: miješanje smrznutog voća sa svježim vrhnjem ili jogurtom	Sorbet: 450 g smrznutih malina + 240 g mlijeka + 75 g custar šećera. Miješalica se mora koristiti za pomoć u protoku	Zadano vrijeme: 1 min 10 s
 Ice crush	Pomoću ovog programa drobite kocke leda u ledeni snijeg	Maksimalno 8 kocki leda	Zadano vrijeme: 40 s Podešava se od 10 s do 50 s
 Dessert	Pomoću ovog programa napravite lagana tijesta, primjerice za kekse, kolače, palačinke, klafute, brownije... Ne možete napraviti tvrda tijesta poput onog za kruh, brioš, pizzu...	Torta od jogurta: Dodajte sastojke u ovom redosljedu u vrč. 120 g jogurta + 210 g custar šećera + 7,5 g vanilin šećera + 3 jaja + 125 g suncokretovog ulja + 85 g kukuruznog brašna + 65 g badema u prahu + 140 g brašna + 11 g praška za pecivo. Stavite smjesu u kalup i pecite 50 min na 180 °C	Zadano vrijeme: 1 min 15 s Podešava se od 30 s do 2 min
 Clean	Koristite ovaj program za čišćenje blendera	200 ml vode i 1 kap tekućine za pranje.	30 s

HR

Programi dostupni za bocu za nošenje (E)

Automatski programi	Opis	Primjer recepta	Vrijeme
 Smoothie	Pomoću ovog programa napravite kašasti sok: miješanje svježeg voća/povrća s mlijekom ili jogurtom	100 g mrkve + 50 g banane + 50 g celera + 250 g soka od naranče.	Zadano vrijeme: 45 s Podešava se od 30 s do 60 s

Automatski programi	Opis	Primjer recepta	Vrijeme
 Ice crush	Pomoću ovog programa drobite kocke leda u ledeni snijeg	Maksimalno 4 kocke leda	Zadano vrijeme: 40 s Podešava se od 10 s do 50 s
 Clean	Koristite ovaj program za čišćenje blendera	200 ml vode	30 s

Gumb načina rada pulsiranja može se koristiti i kad nema pokrenutog programa.

OPREZ: Krute namirnice mogu ostaviti tragove u vrču, ali to nema utjecaj na učinkovitost uređaja. Zamrznute namirnice moraju biti manje od oraha.

Ne dodavajte vruće tekućine temperature iznad 80 °C jer postoji mogućnost izbacivanja tekućine iz uređaja uslijed iznenadnog stvaranja pare.

NAKON UPORABE APARATA

Iskopčajte uređaj iz napajanja.

Izlijte pripremljeno jelo jer vrč nije predviđen za čuvanje jela u hladnjaku ili zamrzivaču.

Za čišćenje jedinice motora koristite vlažnu krpu. Pažljivo ju osušite.

Jedinicu motora nikad ne uranjajte u vodu.

Radi lakšeg čišćenja odvojive dijelove neposredno nakon uporabe operite u vodi s nekoliko kapi tekućine za pranje.

Poklopac (A2), boca za nošenje (E2), poklopac boce za nošenje (E1) i srednji čep (A1) mogu se očistiti u perilici posuđa, **ali vrč (A3), Powelix jedinica s noževima (B ili E3), Powelix jedinica s doživotnim noževima s titanskim slojem (C) nisu predviđeni za perilicu posuđa. Nemojte uranjati noževe (B, C ili E3) u potpunosti i na dugo vrijeme.**

Za jednostavno čišćenje u oba vrča možete koristiti program čišćenja:

Ulijte 200 ml vode. Samo u vrč (A) možete dodati 1 kap tekućine za pranje. Uređaj radi na različitim brzinama približno 30 s.

ŠTO UČINITI AKO UREĐAJ NE RADI?

Problemi	Uzroci	Rješenja
Uređaj ne radi	Utikač nije priključen.	Uključite uređaj u utičnicu istog napona kako je navedeno na označnoj pločici uređaja.
	Vrč blendera nije ispravno postavljen na jedinicu motora.	Provjerite je li vrč blendera ispravno postavljen na jedinicu motora kako je objašnjeno u uputama.
	Prekidač napajanja nalazi se u položaju ISKLJUČENO.	Slijedite upute za pokretanje aparata.
	U slučaju softverske pogreške.	Odvojite aparat od električnog napajanja, pričekajte nekoliko minuta i ponovno ga spojite na strujno napajanje.
Uređaj se zaustavlja tijekom uporabe.	Preopterećenje	Slijedite upute u poglavlju Preopterećenje.
Prekomjerne vibracije	Proizvod se ne nalazi na ravnoj površini.	Postavite uređaj na ravnu površinu.
	Količina sastojaka je prevelika.	Smanjite količinu sastojaka koji se pripremaju.
Curenje iz poklopca	Količina sastojaka je prevelika.	Smanjite količinu sastojaka koji se pripremaju.
	Poklopac nije ispravno postavljen	Propisno postavite poklopac na vrč blendera.
Curenje s dna vrča blendera	Noževi nisu propisno postavljeni	Postavite prsten za fiksiranje (B3, C3) (Sl. 2) i zaključajte ga okretanjem do usjeka za zaključajte u smjeru kazaljke na satu (Sl. 2). Uvjerite se da je prsten za fiksiranje ispravno zaključan: točka na vrču mora biti usklađena s uvojkom (Sl. 9).
Noževi se ne okreću lagano	Komadi hrane su preveliki ili pretvrđi.	Smanjite veličinu ili količinu sastojaka koje obrađujete.
	Izmiješana tekućina previše je vruća i izobličila je silikonsku brtvu.	Zamijenite brtvu.
Curenje s dna boce za nošenje	Noževi nisu propisno postavljeni	Postavite jedinicu s noževima na vrh boce i zaključajte ju okretanjem do usjeka za zaključavanje, u smjeru kazaljke na satu (Sl. 9).

KIRJELDUS

- A 1 Keskmine kaaneosa
2 Kaas
3 Tritaan-plastikust kann
- B* 1 Tihend
2 Powelix teramoodul
3 Lukustusrõngas
- C* 1 Tihend
2 Powelix life teramoodul,
titaankattega
3 Lukustusrõngas
- D Mootoriosa
- E* 1 Kaasavõetava pudeli kaas
2 Kaasavõetav pudel
3 Tihend
4 Powelix life teramoodul,
titaankattega
5 Lukustusrõngas
- F Tambits
G Nupp Start / Stop
H Ekraan
I Kannmikseri kannu luku
märgutuli
J Kaasavõetava pudeli luku
märgutuli
K Juhtekraan
L Seadistamise nupp
M Mikserdamise nupp
N Puhastamise nupp

ETTEVAATUST!

Ohutusnõuded on seadme osa. Lugege need enne uue seadme esmakasutust hoolikalt läbi. Hoidke neid kohas, kus need on hiljem hõlpsasti leitavad ja kasutatavad. Seade käivitub ainult siis kui kann või pudel on õigesti mootoriosa (D) külge paigaldatud ja kaas on kannu külge lukustatud.

ENNE SEADME ESMAST KASUTAMIST

Enne seadme esmast kasutamist loputage seebiveega puhtaks kõik toiduga kokku puutuvad osad (kann, pudel, kaaned ja keskmine kaaneosa).

ETTEVAATUST! Ärge pange seadet vette (ei mootoriosa ega kannu alust). Ärge kunagi pange mootoriosa (D) jooksva vee alla. Puhastage seda niiske lapiga ja kuivatage hoolikalt. Seadme lõiketerad on ülimalt teravad.

Enne seadme kasutamist veenduge, et kõik pakkevahendid on eemaldatud.

KANNU KOOSTAMINE JA PAIGALDAMINE

Niisutage tihendit (B1, C1) (isegi kui see on juba teramooduli (B2, C2) külge paigaldatud)). Paigaldage tihend (B1, C1) teramooduli (B2, C2) külge korrektses asendis ja suunas.

Veenduge, et tihend on korrektselt teramooduli küljes. Pange teramoodul (B2 või C2) lukustusrõnga (B3 või C3) külge (joon. 1). Keerake kann tagurpidi ja paigaldage teramooduliga lukustusrõngas kannu alusele (joon. 2). Lukustage see päripäeva lukustussakini keerates (joon. 2). Veenduge, et lukustusrõngas on korralikult lukustunud - kannul olev nool peab olema lukustusrõngal oleva noolega joondatud.

Lisage koostisosad kokkupandud kannu, ületamata seejuures näidatud maksimumtaset:

* 1,75 L tihkete segude puhul

* 1,5 L vedelate segude puhul

Hoiatus! Ärge valage kannu keevaid vedelikke (üle 80°C / 176°F).

Lukustage kannu kaas päripäeva keerates (joon. 5). Veenduge, et kaas on korrektselt lukustatud - kaanel olev punkt peab olema käepidemel oleva punktiga joondatud. Lukustage keskmine kaaneosa kaane sisse ja lukustage see päripäeva keerates. Kui kaas ei ole korrektselt lukustatud, siis seade ei käivitu. Pange kann korrektselt mootoriosa peale - kannul olev punkt peaks olema mootoriosal oleva lukuga joondatud. Ekraanile kuvatakse kannu logo ja kostub helisignaal. 

ET

KAASAVÕETAVA PUDELI KOOSTAMINE JA PAIGALDAMINE

Niisutage tihendit (E3) (isegi kui see on juba teramooduli (E4) külge paigaldatud)). Paigaldage tihend teramooduli (E4) külge korrektses asendis ja suunas (joon. 9).

Veenduge, et tihend on korrektselt teramooduli küljes.

Lisage koostisosad kannu, ületamata seejuures näidatud maksimumtaset:

* 400 ml tihkete segude puhul

* 600 ml vedelate segude puhul

Hoiatus! Ärge valage pudelisse keevaid vedelikke (üle 80°C / 176°F).

Pange teramoodul (E4) pudeli peale, paigaldage lukustusrõngas (E5) ja

lukustage see päripäeva lukustussakini keerates (joon. 8).

Veenduge, et teramoodul on korrektselt lukustatud - lukustusrõnga nool peab olema pudelil oleva noolega joondatud.

Keerake pudel tagurpidi ja paigaldage see korrektselt mootoriosa külge.

Lukustage see päripäeva keerates. Ekraanile kuvatakse pudeli logo ja

kostub helisignaal .

SEADME KASUTAMINE

Asetage seade tasasele stabiilsele kuumakindlale pinnale, kuumusallikatest ja veepritsmete tekkimise kohast eemale.

Ühendage seade voluvõrku ja valige programm või käsitsi seadistused (aeg ja kiirus) ning vajutage nuppu Start / Stop. Kannu (A) puhul saab valida mikserdamise kiiruse vahemikus 1 kuni 9, vajutades seadistamise +/- nuppe (L). «H» tähistab maksimumkiirust. Tööaega saab seadistada ka vajutades seadistamise +/- nuppe (L) vahemikus 5 sekundit kuni 3 minutit. Kaasavõetava pudeli (E) puhul saab valida mikserdamise kiiruse vahemikus 1 kuni 7, vajutades seadistamise +/- nuppe (L). Tööaega saab seadistada ka vajutades seadistamise +/- nuppe (L) vahemikus 5 sekundit kuni 90 sekundit.

Oodake kuni kannmikser töötamise automaatselt lõpetab. Kui soovite peatada kannmikserit enne programmi automaatset lõppu, vajutage Start / Stop nuppu.

Ärge raputage mootoriosa ega kannu seadme töötamise ajal.

Kui kasutate tõukurit või keskmist kaaneosa, siis hoidke maha kukkumise vältimiseks kannu käepidemest kinni.

Kannmikseri kasutamisel ärge kasutage tõukuri asemel teisi tarvikuid, sest need võivad kannu kahjustada.

Enamike toitude puhul piisab vedelike mikserdamisel vähem kui 3 minutist.

Mikserdamise ajal koostisainete lisamiseks eemaldage kaane seest keskmine kaaneosa ja lisage koostisaineid kaanes oleva augu kaudu. Olge pritsmete suhtes ettevaatlik.

ETTEVAATUST! Kui olete kasutanud kannmikserit ühe maksimaalse tsükli ulatuses, siis laske kannmikseril enne järgmist tsüklit 1 minut jahtuda.

Kui olete kasutanud kannmikserit maksimaalselt kolme tsükli ulatuses, siis peatage seade ja laske sellel toatemperatuurini jahtuda (selleks kulub umbes 2 tundi).

See seade on varustatud ülekoormuse kaitsega. See ennetab mootori kahjustumist ülekoormuse tõttu.

Kui seade lülitub töötamise ajal välja, siis toimige järgnevalt.

Eemaldage seade vooluvõrgust ja laske sellel umbes 15-20 minutit jahtuda.

Ühendage seade uuesti vooluvõrku ja jätkake mikserdamist.

Kui seadet ei ole umbes 3 minutit kasutatud, lülitub see ümber ooterežiimile. Seadme sisselülitamiseks vajutage Start / Stop nuppu (G).

JÄME HAKKIMINE - VÄIKESED KOGUSED

ET





Kasutatavad tarvikud: kokkupandud hakkija

Hakkige impulsrežiimiga vaid mõne sekundi jooksul: maapähklid, mandlid jne

1600 W mudel: kogus / maks. Aeg: 140 g maapähkleid / 8 sek või 150 g mandleid / 8 sek



Kannu (A) kasutamisel võimalikud programmid

Automaatprogramm	Kirjeldus	Näidisretsept	Aeg
 Smoothie	Kasutage seda programmi smuuti valmistamiseks, mikserdades värsked puu- ja köögivilju koos piima või jogurtiga.	200 g porgandeid + 100 g sellerit + 100 g banaane + 500 g apelsinimahla	Vaikimisi aeg: 60 sek Reguleeritav vahemikus 30 kuni 80 sekundit

Automaatprogramm	Kirjeldus	Näidisretsept	Aeg
 Sorbet	Kasutage seda programmi jäätise valmistamiseks, mikserdades külmutatud puuvilju koos värske koore või jogurtiga	Sorbett: 450 g külmutatud vaarikaid + 240 ml piima + 75 g peensuhkrut Voolu tekkimisele kaasa aitamiseks tuleb kasutada tambitsat.	Vaikimisi aeg: 1 min 10 sek
 Ice crush	Kasutage seda programmi jääkuubikute purustamiseks	Maks. 8 jääkuubikut	Vaikimisi aeg: 40 sek Reguleeritav vahemikus 10 kuni 50 sekundit
 Dessert	Kasutage seda programmi, et valmistada kergemat tainast, nt. vahvlite, kookide, pannkookide, clafoutis'e, brownie'de jne jaoks. Sellega ei saa valmistada tihkemat tainast, nt. leiva, nupsusaia, pitsa jne jaoks.	Jogurtikook. Lisage koostisaineid kannu esitatud järjekorras. 120 g jogurtit + 210 g peensuhkrut + 7,5 g vaniljesuhkrut + 3 muna + 125 g päevalilleõli + 85 g maisijahu + 65 g mandlijahu + 140 g jahu + 11 g küpsetuspulbrit. Pange segu vormi ja küpsetage 180°C juures 50 minutit.	Vaikimisi aeg: 1 min 15 sek Reguleeritav vahemikus 30 sekundit kuni 2 minutit
 Clean	Kasutage seda programmi kannmikseri puhastamiseks	200 ml vett + 1 tilk nõudepesuvahendit	30 sekundit

Kaasavõetava pudeli (E) kasutamisel võimalikud programmid

Automaatprogramm	Kirjeldus	Näidisretsept	Aeg
 Smoothie	Kasutage seda programmi smuuti valmistamiseks, mikserdades värskeid puu- ja köögivilju koos piima või jogurtiga.	100 g porgandeid + 50 g banaane + 50 g sellerit + 250 g apelsinimahla	Vaikimisi aeg: 45 sek Reguleeritav vahemikus 30 kuni 60 sekundit

Automaatprogramm	Kirjeldus	Näidisretsept	Aeg
 Ice crush	Kasutage seda programmi jääkuubikute purustamiseks	Maks. 4 jääkuubikut	Vaikimisi aeg: 40 sek Reguleeritav vahemikus 10 kuni 50 sekundit
 Clean	Kasutage seda programmi kannmikseri puhastamiseks	200 ml vett	30 sekundit

Impulsi nuppu saab kasutada ka siis, kui ükski programm ei tööta.

ETTEVAATUST! Kõvad toiduained võivad kriipida kannu sisemust, aga see ei mõjuta seadme töötamist. Külmutatud toiduained peavad olema väiksemad kui kreeka päffel.

Ärge lisage vedelikku, mis on kuumem kui 80°C, sest see võib auru ootamatu kogunemise tõttu seadmest välja paiskuda.

PÄRAST SEADME KASUTAMIST

Eemaldage seade vooluvõrgust.

Valage toit kannust/pudelist välja, sest kann ei ole mõeldud toidu säilitamiseks külmikus või sügavkülmas.

Puhastage mootoriosa niiske lapiga. Kuivatage see hoolikalt.

Ärge kunagi kastke mootoriosa vette.

Puhastamise lihtsustamiseks peske eemaldatavad osad vähese nõudepesuvahendiga puhtaks kohe pärast kasutamist.

Kaas (A2), kaasavõetav pudel (E2), kaasavõetava pudeli kaas (E1) ja keskmine kaaneosa (A1) on pestavad nõudepesumasinas, kuid kannu (A3), Powelix teramoodulit (B või E3), Powelix life teramoodulit, millel on titaankate (C) ei tohi nõudepesumasinasse panna. Ärge pange teramooduleid (B, C või B3) täielikult ja pikaks ajaks vette.

Kannu/pudeli puhastamise lihtsustamiseks võite kasutada „Puhastamise programmi“.

Pange anumasse 200 ml vett. Võite lisada 1 tilga nõudepesuvahendit ainult kannu (A). Seade töötab vahelduval kiirusel umbes 30 sekundit.

MIDA TEHA, KUI SEADE EI TÖÖTA?

Probleemid	Põhjused	Lahendused
Seade ei tööta.	Pistik ei ole ühendatud.	Ühendage seade vooluvõrku, mille pingeniitajad vastavad seadme andmeplaadil esitatule.
	Kannmikseri kann ei ole korrektset mootoriosale paigaldatud.	Kontrollige, et kannmikseri kann on õigesti mootoriosa külge paigaldatud, nii nagu kasutusjuhendis näidatud.
	Toitenupp on asendis „OFF“ (väljalülitatud).	Lugege oma seadme käivitamise juhiseid.
	Tarkvaravea korral.	Eemaldage seade vooluvõrgust, oodake mõni minut ja ühendage seade uuesti vooluvõrku.
Seade peatus kasutamise ajal.	Ülekoormus	Järgige jaotises Ülekoormus esitatud juhiseid.
Liigne vibreerimine.	Seade ei ole paigaldatud tasasele pinnale.	Asetage seade tasasele pinnale.
	Koostisainete kogus on liiga suur.	Vähendage töödeldavate koostisainete kogust.
Leke kaane vahelt.	Koostisainete kogus on liiga suur.	Vähendage töödeldavate koostisainete kogust.
	Kaas ei ole õigesti paigaldatud.	Paigaldage kaas õigesti mikseri kannu külge.
Leke kannu põhjast.	Teramoodul ei ole õigesti paigaldatud.	Paigaldage lukustusrõngas (B3, C3) (joon. 2) ja lukustage see päripäeva lukustussakini keerates (joon. 2). Veenduge, et lukustusrõngas on korralikult lukustunud - kannul olev punkt peab olema lukuga joondatud (joon. 9).
Lõiketera ei pöörle kergelt.	Toiduainetükid on liiga suured või liiga kõvad.	Vähendage töödeldavate koostisainete suurust või kogust.
	Mikserdatav vedelik on liiga kuum ja see on silikoontihendit moonutanud.	Vahetage tihend uue vastu välja.
Leke kaasavõetava pudeli põhjast.	Teramoodul ei ole õigesti paigaldatud.	Pange teramoodul pudeli peale ja lukustage see päripäeva lukustussakini keerates (joon. 9).

APRAKSTS

- A 1 Vidējais vāciņš
- 2 Vāks
- 3 Tritāna plastmasas krūze
- B* 1 Blīve
- 2 Powelix asmens bloks
- 3 Uzskrūvējams savienojošais gredzens
- C* 1 Blīve
- 2 Powelix life asmens bloks ar titāna pārklājumu
- 3 Uzskrūvējams savienojošais gredzens
- D Motora bloks
- E* 1 Līdzī ņemamā pudeles vāks
- 2 Līdzī ņemamā pudele
- 3 Blīve
- 4 Powelix life asmens bloks ar titāna pārklājumu
- 5 Uzskrūvējams savienojošais gredzens
- F Stampa
- G Poga „Start/Stop” (Palaist/Apturēt)
- H Ekrāns
- I Bloķēšanas indikators blendera krūzes lietošanas gatavībai
- J Bloķēšanas indikators pudeles lietošanas gatavībai
- K Vadības paneļa displejs
- L Iestatījumu poga
- M Blenderēšanas funkcijas poga
- N Tīrīšanas funkcijas poga

UZMANĪBU!

Piesardzības pasākumi ir ierīces lietošanas neatņemama sastāvdaļa. Pirms ierīces lietošanas pirmo reizi, lūdzu, rūpīgi tos izlasiet. Glabājiet tos vietā, kur tos vēlāk varēsiet viegli atrast un izlasīt. Ierīce sāks darboties tikai tad, ja krūze vai pudele būs pareizi novietota uz motora bloka (D) un uz krūzes būs pilnībā aizvērts vāks.

PIRMS IERĪCES PIRMĀS LIETOŠANAS REIZES

Pirms ierīces pirmās lietošanas reizes ziepjūdenī noskalojiet detaļas, kas saskaras ar pārtikas produktiem (krūzi, pudeli, vākus un vidējo vāciņu).

UZMANĪBU! Nemērciet ierīci ūdenī (ne motora bloku, nedz arī krūzes pamatni). Nekad neturiet motora bloku (D) zem tekoša ūdens. Notīriet ar mitru lupatiņu un rūpīgi nosusiniet. Asmeņi ir ļoti asi.

Pirms sākat izmantot ierīci, pārliecinieties, vai ir noņemts viss iepakojums.

KRŪZES SALIKŠANA UN NOVIETOŠANA

Samitriniet blīvi (B1, C1) (arī tad, ja tā jau ir uzstādīta uz asmeņu bloka (B2, C2)). Uzstādiet blīvi pareizi (B1, C1) uz asmeņu bloka (B2, C2), ievērojot pareizo virzienu.

Pārbaudiet, vai blīve ir kārtīgi uzlikta uz asmeņu bloka. Uzlieciet asmeņus (B2 vai C2) uz uzskrūvējamā savienojošā gredzena (B3 vai C3) (1. attēls). Apgrieziet krūzi otrādi un uzlieciet uzskrūvējamo savienojošo gredzenu kopā ar asmeņiem uz krūzes pamatnes (2. attēls). Nofiksējiet, pagriežot pulksteņa kustības rādītāja virzienā (2. attēls). Pārliecinieties, vai uzskrūvējamais savienojošais gredzens ir nofiksēts pareizi: krūzes bultiņai jābūt iepretim savienojošā gredzena bultiņai.

Ieberiet saliktajā krūzē sastāvdaļas, nepārsniedzot norādīto maksimālo līmeni:

* 1,75 L biezas konsistences sastāvdaļu pagatavošanai

* 1,5 L šķidrās konsistences sastāvdaļu pagatavošanai

Brīdinājums! Nelejiet krūzē verdošus šķidrumus (virs 80 °C/176 °F)

Uzspiediet krūzei vāku un nofiksējiet, pagriežot pulksteņrādītāja kustības virzienā (5. attēls). Pārliecinieties, vai vāks ir pareizi nofiksēts: vāka atzīmei jābūt iepretim roktura atzīmei. Nofiksējiet vidējo vāciņu lielajā vākā, pagriežot pulksteņrādītāja kustības virzienā. Ja vāks nebūs pareizi nofiksēts, ierīci nevarēs ieslēgt; uzlieciet krūzi uz motora bloka pareizi: krūzes atzīmei jābūt iepretim motora bloka bloķēšanas atzīmei. Ekrānā parādīsies krūzes logotips un atskanēs signāls. 

LĪDZI ŅEMAMĀS PUDELES SALIKŠANA UN NOVIETOŠANA

Samitriniet blīvi (E3) (arī tad, ja tā jau ir uzstādīta uz asmeņu bloka (E4)). Uzstādiet blīvi pareizi uz asmeņu bloka (E4), ievērojot pareizo virzienu (9. att.).

Pārbaudiet, vai blīve ir kārtīgi uzlikta uz asmeņu bloka.

Ieberiet pudelē sastāvdaļas, nepārsniedzot norādīto maksimālo līmeni:

* 400ml biezas konsistences sastāvdaļu pagatavošanai

* 600ml šķidrās konsistences sastāvdaļu pagatavošanai

Brīdinājums! Nelejiet pudelē verdošus šķidrumus (virs 80 °C/176 °F).

Uzlieciet asmeņu bloku (E4) uz pudeles augšējās daļas, uzlieciet savienojošo gredzenu (E5) un pieskrūvējiet, pagriežot pulksteņrādītāja kustības virzienā, līdz tas nofiksējas (8. att.).

Pārliecinieties, vai asmeņu bloks ir nofiksēts pareizi: uzskrūvējamā savienojošā gredzena bultiņai jābūt iepretim pudeles bultiņai.

Apgrīziet pudeli otrādi un novietojiet uz motora bloka pareizā veidā. Nofiksējiet, pagriežot pulksteņa kustības rādītāja virzienā. Ekrānā parādīsies pudeles logotips un atskanēs signāls .

IERĪCES LIETOŠANA

Novietojiet ierīci uz līdzenas, stabilas un karstumizturīgas virsmas — vietā, kur nav siltuma avotu un neizšķakstās ūdens

Iespraudiet ierīces kontaktdakšu kontaktligzdā un izvēlieties programmu vai iestatiet manuāli (laiku un ātrumu) un nospiediet pogu „Start/Stop” (Palaist/Apturēt): krūzei (A) blenderēšanas ātrumu var mainīt no 1 līdz 9, nospiežot iestatīšanas pogas +/- (L). Burts „H” apzīmē maksimālo ātrumu. Apstrādes cikla laiku var iestatīt arī robežās starp 5 sekundēm un 3 minūtēm, nospiežot iestatījumu pogas „+/-” (L). Līdzī nēmamajai pudelei (E) blenderēšanas ātrumu var mainīt no 1 līdz 7, nospiežot iestatīšanas pogas +/- (L). Apstrādes cikla laiku var iestatīt arī robežās starp 5 un 90 sekundēm, nospiežot iestatījumu pogas „+/-” (L).

Uzgaidiet, līdz blenderis automātiski apstājas. Ja vēlaties apturēt blenderi pirms programmas automātiskas pabeigšanas, nospiediet pogu „Start/Stop” (Palaist/Apturēt).

Ieslēgta blendera laikā nekratiet motora bloku vai krūzi.

Izmantojot bīdni vai vidējo vāciņu, turiet krūzi aiz roktura, lai krūze nenokristu.

Lai, lietojot blenderi, nesabojātu krūzi, nelietojiet citus piederumus, kā tikai bīdni.

3 minūšu ilgs maisīšanas laiks ir pietiekams, lai sajauktu šķidrumus, izmantojot lielāko daļu kulinārijas recepšu.

Lai blenderēšanas laikā pievienotu sastāvdaļas, izņemiet no vāka vidējo vāciņu un iebēriet sastāvdaļas caur iepildīšanas atveri. Sastāvdaļas var izšķakstīties.

UZMANĪBU! Pēc viena maksimālās apstrādes blenderēšanas cikla ļaujiet blenderim 1 minūtes atdzist un tikai tad turpiniet blenderēšanu.

Pēc trīs blenderēšanas cikliem apturiet ierīci un ļaujiet tai atdzist istabas temperatūrā (aptuveni 2 stundas).

Ierīce ir aprīkota ar aizsardzību pret pārslodzi. Tādējādi pārslodzes gadījumā motors tiek pasargāts pret bojājumiem.

Ja ierīce lietošanas laikā izslēdzas, rīkojieties šādi:

izslēdziet un atvienojiet ierīci no elektrotīkla un ļaujiet atdzist apt. 15–20 minūtes.

Pieslēdziet ierīci elektrotīklam un atsāciet blenderēšanu.

Ja aptuveni 3 minūtes nelietosit ierīci, tā pāries gaidīšanas režīmā. Lai ieslēgtu ierīci, nospiediet pogu „Start/Stop” (Palaist/Apturēt) (G).

RUPJĀ SMALCINĀŠANA MAZOS DAUDZUMOS





Izmantojamie piederumi: smalcinātājs

Dažās sekundēs ar impulsu funkciju sasmalcina: zemesriekstus, mandeles utt.

1600W modelis: daudzums/maks. Smalcināšanas laiks: 140 g zemesriekstu/8 sek. Vai 150 g mandeļu/8 sek.



Blenderēšanai krūzē (A) pieejamās programmas

Automātiskās programmas	Apraksts	Receptes piemērs	Laiks
 Smoothie	Programma smūtiju pagatavošanai: svaigu augļu/dārzeņu blenderēšanai ar pienu vai jogurtu	200 g burkānu + 100 g selerijas + 100 g banānu + 500 g apelsīnu sulas	Iepriekš iestatītais laiks: 60 sek. Var pielāgot no 30 līdz 80 sekundēm

Automātiskās programmas	Apraksts	Receptes piemērs	Laiks
 Sorbet	Programma saldējuma pagatavošanai: saldētu augļu blenderēšanai ar svaigu krējumu vai jogurtu	Sorbets: 450 g saldētu aveņu + 240 g piena + 75 g pūdercukura. Jāizmanto stampa, lai labāk sablenderētu masu	Iepriekš iestatītais laiks: 1 min. 10 sek.
 Ice crush	Programma ledus gabaliņu sasmalcināšanai	Maks. 8 ledus gabaliņi	Iepriekš iestatītais laiks: 40 sek. Var pielāgot no 10 līdz 50 sekundēm
 Dessert	Programma vieglas mīklas, piemēram, vafeļu, kūku, pankūku, klafuti, šokolādes kūciņu pagatavošanai... Nav piemērota smagas mīklas, piemēram, maizes, brioša, picu pagatavošanai...	Jogurta kūka: Pievienojiet krūzē sastāvdaļas receptē norādītajā secībā. 120 g jogurta + 210 g pūdercukura + 7,5 g vaniļas cukura + 3 olas + 125 g saulespuķu eļļas + 85 g kukurūzas miltu + 65 g mandeļu pulvera + 140 g miltu + 11 g cepamā pulvera. Ielej maisījumu veidnē un cep 50 līdz 180 °C temperatūrā	Iepriekš iestatītais laiks: 1 min. 15 sek. Var pielāgot no 30 sekundēm līdz 2 minūtēm
 Clean	Programma blendera iztīrīšanai	Ielejiet krūzē 200ml ūdens un pievienojiet 1 pilienu mazgāšanas līdzekļa.	30 sekundes

Blenderēšanai līdzīgam nemamajā pudelē (E) pieejamās programmas

Automātiskās programmas	Apraksts	Receptes piemērs	Laiks
 Smoothie	Programma smūtiju pagatavošanai: svaigu augļu/dārzeņu blenderēšanai ar pienu vai jogurtu	100g burkānu + 50g banānu + 50g selerijas + 250g apelsīnu sulas.	Iepriekš iestatītais laiks: 45 sek. Var pielāgot no 30 līdz 60 sekundēm

Automātiskās programmas	Apraksts	Receptes piemērs	Laiks
 Ice crush	Programma ledus gabaliņu sasmalcināšanai	Maks. 4 ledus gabaliņi	Iepriekš iestatītais laiks: 40 sek. Var pielāgot no 10 līdz 50 sekundēm
 Clean	Programma blendera iztīrīšanai	200 ml ūdens	30 sekundes

Impulsu pogu var izmantot arī tad, ja nav izvēlēta neviena programma. **UZMANĪBU!** Cieti pārtikas produkti var saskrāpēt krūzes iekšpusi, taču tas neietekmē ierīces darbību. Saldētajiem pārtikas produktiem jābūt mazākiem par valriekstu.

Neiepildiet šķidrumu, kura temperatūra ir augstāka par 80 C, jo šķidrums var izklūt no ierīces uzkrātā tvaika dēļ.

PĒC IERĪCES LIETOŠANAS

Izvelciet ierīces kontaktdakšu no kontaktligzdas.

Iztukšojiet krūzi, jo tā nav paredzēta ēdiena uzglabāšanai ledusskapī vai saldētavā.

Notīriet motora bloku ar mitru lupatiņu. Rūpīgi nosusiniet.

Nekādā gadījumā neiegremdējiet motora bloku ūdenī.

Lai atvieglotu tīrīšanu, uzreiz pēc ierīces lietošanas nomazgājiet noņemamās detaļas ūdenī, pievienojot nedaudz mazgāšanas šķidruma. Vāku (A2), līdzī ņemamo pudeli (E2), pudeles vāku (E1) un vidējo vāciņu (A1) drīkst mazgāt trauku mazgājamajā mašīnā, **savukārt krūze (A3), Powelix asmeņu bloks (B vai E3), Powelix life asmeņu bloks ar titāna pārklājumu (C) nav paredzēts mazgāšanai trauku mazgājamajā mašīnā. Neiemērk asmeņus (B, C vai E3) ūdenī pilnībā un neturēt ilgstoši.**

Lai atvieglotu abu krūžu tīrīšanu, varat izmantot tīrīšanas programmu:

Ielejiet 200ml ūdens. Varat pievienot 1 pilienu mazgāšanas līdzekļa tikai krūzē (A). Ierīce darbojas ar dažādiem mainīgiem ātrumiem apm. 30 sek.

KĀ RĪKOTIES, JA IERĪCE NEDARBOJAS?

Problēma	Cēlonis	Risinājums
Ierīce nedarbojas.	Ierīce nav pieslēgta elektrotīklam.	Pieslēdziet ierīci elektrotīklam, kura sprieguma parametri atbilst ierīces datu plāksnītē norādītajiem.
	Blendera krūze nav pareizi novietota uz motora bloka.	Pārbaudiet, vai blendera krūze uz motora bloka ir novietota pareizi, kā minēts norādījumos.
	Ieslēgšanas/izslēgšanas slēdzis ir stāvoklī OFF (Izslēgts).	Ievērojiet ierīces ieslēgšanas norādījumus.
	Ja radusies programmatūras kļūda.	Atvienojiet ierīci no elektrotīkla, uzgaidiet dažas minūtes un atkal pieslēdziet elektrotīklam.
Lietošanas laikā ierīce pārstāj darboties	Pārslodze	Ievērojiet sadaļas Pārslodze
Pārmērīga vibrācija	Ierīce nav novietota uz plakanas virsmas.	Novietojiet ierīci uz plakanas virsmas.
	Pārāk daudz sastāvdaļu.	Iepildiet mazāk sastāvdaļas.
Noplūde no vāka.	Pārāk daudz sastāvdaļu.	Iepildiet mazāk sastāvdaļas.
	Vāks nav uzlikts pareizi.	Uzlieciet vāku uz blendera krūzes pareizi.
Noplūde blendera krūzes apakšdaļā.	Nav pareizi uzlikti asmeņi.	Pieskrūvējiet savienojošo gredzenu (B3, C3) (2. attēls), pagriežot pulksteņrādītāja kustības virzienā, līdz tas nofiksējas (2. attēls). Pārliedzinieties, vai uzskrūvējamais savienojošais gredzens ir nofiksēts pareizi: krūzes bultiņai jābūt iepretim slēdzenes simbolam (9. attēls)

Problēma	Cēlonis	Risinājums
Asmeņi griežas ar grūtībām.	Pārāk lieli vai pārāk cieti produktu gabali.	Sagrieziet sastāvdaļu gabalus sīkāk, vai arī iepildiet tos mazākā daudzumā.
	Blenderī esošais šķidrums ir pārāk karsts, radot silikona blīves bojājumus.	Nomainiet blīvi.
Noplūde pudeles apakšdaļā.	Nav pareizi uzlikti asmeņi.	Uzlieciet asmeņu bloku uz pudeles augšējās daļas, un pieskrūvējiet, pagriežot pulksteņrādītāja kustības virzienā, līdz tas nokļūst (9. attēls).

APRAŠYMAS

- A 1 Vidurinis dangtelis
2 Dangtelis
3 Ašotis iš tritano plastiko
- B* 1 Sandariklis
2 „Powelix“ peiliukų blokas
3 Fiksavimo žiedas
- C* 1 Sandariklis
2 „Powelix“ ilgo vartojimo peiliukų blokas su titano danga
3 Fiksavimo žiedas
- D Variklio blokas
- E* 1 Kelioninio butelio dangtelis
2 Kelioninis butelis
3 Sandariklis
4 „Powelix“ ilgo vartojimo peiliukų blokas su titano danga
- 5 Fiksavimo žiedas
- F Grūstuvai
- G Įjungimo ir išjungimo mygtukas
- H Ekranas
- I Trintuvo ąsočio užrakinimo indikatorius
- J Kelioninio butelio užrakinimo indikatorius
- K Valdymo ekranas
- L Nustatymo mygtukas
- M Maišymo mygtukas
- N Plovimo mygtukas

ATSARGIAI:

šios atsargumo priemonės yra prietaiso dalis. Atidžiai jas perskaitykite prieš pirmą kartą naudodami naują prietaisą. Laikykite tokioje vietoje, kad prireikus galėtumėte rasti ir paskaityti. Prietaisas įsijungs tik tuo atveju, jei ąsotis arba butelis tinkamai uždėtas ant variklio bloko (D), o ąsočio dangtelis uždarytas ir užfiksuotas.

PRIŠ NAUDOJANT PRIETAISĄ PIRMĄ KARTĄ

Prieš naudodami prietaisą pirmą kartą, indų ploviklio tirpalu praplaukite tas dalis, kurios liečiasi su maistu (ąsotį, butelį, dangtelius ir vidurinę dangtelį).

DĖMESIO: nemerkite prietaiso į vandenį (nei variklio bloko, nei ąsočio pagrindo). Niekada nekiškite variklio bloko (D) po tekančiu vandeniu. Valykite drėgna šluoste ir kruopščiai nusauskite. Peiliukai yra labai aštrūs.

Prieš naudodami prietaisą nuimkite visas pakuotės dalis.

AŠOČIO SURINKIMAS IR UŽDĖJIMAS

Sudrėkinkite sandariklį (B1, C1) (netgi tuo atveju, jei jis jau uždėtas ant peiliukų bloko (B2, C2)). Sandariklį (B1, C1) vėl tinkama puse uždėkite ant peiliukų bloko (B2, C2).

Patikrinkite, ar sandariklis uždėtas į savo vietą ant peiliukų bloko. Peiliukų bloką (B2 arba C2) uždėkite ant fiksavimo žiedo (B3 arba C3) (1 pav.). Ašotį apverskite ir fiksavimo žiedą kartu su peiliukais uždėkite ant ąsočio pagrindo (2 pav.). Žiedą užfiksukite, pasukdami pagal laikrodžio rodyklę iki fiksavimo įrantos (2 pav.). Patikrinkite, ar fiksavimo žiedas tinkamai užfiksutas: rodyklė ant fiksavimo žiedo turi sutapti su rodykle ant ąsočio. Sudėkite ingredientus į surinktą ąsotį neviršydami maksimalaus nurodyto lygio:

* 1,75 l tirštiems mišiniams

* 1,5 l skystiems mišiniams

Įspėjimas : nepilkite į ąsotį verdančių skysčių (kurių temperatūra yra virš 80 °C (176 °F)).

Užfiksukite ant ąsočio dangtelį, pasukdami pagal laikrodžio rodyklę (5 pav.). Patikrinkite, ar užfiksavote tinkamai: žymė ant dangtelio turi sutapti su žyme ant rankenos. Užfiksukite ant dangtelio vidurinį dangtelį, pasukdami pagal laikrodžio rodyklę. Tinkamai neužfiksavus dangtelio, prietaiso nebus galima įjungti. Tinkamai ant variklio bloko uždėkite ir ąsotį: žymė ant ąsočio turi sutapti su variklio bloko užraktu. Variklio bloko ekrane atsiras ąsočio simbolis ir išgirsite pyptelėjimą. 

KELIONINIO BUTELIO SURINKIMAS IR TVIRTINIMAS

Sudrėkinkite sandariklį (E3) (netgi tuo atveju, jei jis jau uždėtas ant peiliukų bloko (E4)). Sandariklį vėl tinkama puse uždėkite ant peiliukų bloko (E4) (9 pav.).

Patikrinkite, ar sandariklis uždėtas į savo vietą ant peiliukų bloko.

Sudėkite ingredientus į butelį neviršydami maksimalaus nurodyto lygio:

* 400 ml tirštiems mišiniams

* 600 ml skystiems mišiniams

Įspėjimas: nepilkite į butelį verdančių skysčių (kurių temperatūra yra virš 80 °C (176 °F)).

Uždėkite peiliukų bloką (E4) ant butelio viršaus, uždėkite fiksavimo žiedą (E5) ir jį užfiksukite, pasukdami pagal laikrodžio rodyklę iki fiksavimo įrantos (8 pav.).

Patikrinkite, ar peiliukų blokas tinkamai užfiksotas: rodyklė ant fiksavimo žiedo turi sutapti su rodykle ant butelio.

Apverskite butelį ir pastatykite ant variklio bloko. Užfiksukite pasukdami pagal laikrodžio rodyklę. Variklio bloko ekrane atsiras butelio simbolis ir išgirsite pytelėjimą. 

PRIETAISO NAUDOJIMAS

Pastatykite prietaisą ant lygaus, stabilaus ir karščiui atsparaus paviršiaus, toliau nuo šilumos šaltinių ar vandens pusrų.

Prijunkite prietaisą prie elektros lizdo ir pasirinkite nustatytą programą arba rankines nuostatas (laiką ir greitį); paspauskite paleidimo ir sustabdymo mygtuką: su prijungtu ąsočiu (A) maišymo greitį galite keisti nuo 1 iki 9, spausdami nustatymo mygtukus „+ / -“ (L). „H“ yra maksimalus greitis. Spausdami nustatymo mygtukus „+ / -“ (L), galite pasirinkti ir maišymo trukmę nuo 5 sekundžių iki 3 minučių. Su prijungtu kelioniniu buteliu (E) maišymo greitį galite keisti nuo 1 iki 7, spausdami nustatymo mygtukus „+ / -“ (L). Spausdami nustatymo mygtukus „+ / -“ (L), galite pasirinkti ir maišymo trukmę nuo 5 sekundžių iki 90 sekundžių.

Palaukite, kol trintuvas automatiškai sustos. Jei norite sustabdyti trintuvą prieš automatinę programos pabaigą, paspauskite paleidimo ir sustabdymo mygtuką.

Kol trintuvas veikia, nekratykite variklio bloko ar ąsočio.

Kai naudojate stūmiklį ar vidurinį dangtelį, ąsotį laikykite už rankenos, kad nenuvirstų.

Trintuvo darbo metu naudokite tik komplekte esantį stūmiklį, kad nesugadintumėte ąsočio.

Daugeliui receptų skysčius maišyti pakanka iki 3 minučių.

Jeigu maišymo metu reikia sudėti ingredientus, nuimkite vidurinį dangtelį ir dėkite ingredientus per stūmiklio angą. Saugokitės skysčio pusrų.

ATSARGIAI: Po vieno maksimalios trukmės darbo ciklo ir prieš vėl trintuvą paleisdami, palikite jį 1 minutę atvėsti.

Panaudoję trintuvą tris kartus, sustabdykite ir palikite atvėsti iki kambario temperatūros (tai gali užtrukti apie 2 valandas).

Prietaise įrengta apsauga nuo perkrovos. Ji perkrovos atveju apsaugo variklį nuo sugadinimo.

Jei prietaisas išsijungė naudojimo metu:

atjunkite nuo elektros lizdo ir palikite maždaug 15–20 minučių atvėsti.

Vėl prijunkite prietaisą prie elektros lizdo ir tęskite maišymą.



Nenaudojant prietaiso apie 3 minutes, jis persijungia į parengties režimą. Jei norite jį įjungti, paspauskite prietaiso paleidimo ir sustabdymo mygtuką (G).



MAŽŲ KIEKIŲ GRUBUS SMULKINIMAS:

Naudojami priedai: surinktas smulkintuvas



Suskaldykite per kelias sekundes impulsais: žemės riešutus, migdolus ir pan.
1600 W modelis: kiekis – maks. Laikas: 140 g žemės riešutų – 8 s; 150 g migdolų – 8 s

Su qsočiu (A) naudojamos programos

Automatinės programos	Aprašymas	Receptūros pavyzdys	Trukmė
 Smoothie	Šią programą naudokite tirštiesiems kokteiliams ruošti: šviežius vaisius ir daržoves sutrinkite užpylę pienu ar jogurtu.	200 g morkų + 100 g gumbinio saliero + 100 g bananų + 500 g apelsinų sulčių	Numatytoji trukmė: 60 sek. Galima keisti nuo 30 iki 80 sekundžių.
 Sorbet	Šią programą naudokite ledams gaminti: šaldytus vaisius sutrinkite užpylę šviežia grietinėle ar jogurtu.	Šerbetas: 450 g šaldytų aviečių + 240 g pieno + 75 g cukraus pudros. Reikia panaudoti grūstuvą, kad geriau susitrintų.	Numatytoji trukmė: 1 min. 10 sek.

Automatinės programos	Aprašymas	Receptūros pavyzdys	Trukmė
 Ice crush	Šią programą naudokite ledo kubeliams susmulkinti.	Iki 8 ledo kubelių	Numatytoji trukmė: 40 sek. Galima keisti nuo 10 iki 50 sekundžių.
 Dessert	Šią programą naudokite kai kuriems desertams iš lengvos tešlos gaminti, pvz., vafliams, pyragams, blynams, šokoladiniams pyragaičiams ir pan. Negalima gaminti sunkios tešlos, naudojamoms duonai, sviestinėms bandelėms, picoms ir pan.	Jogurtinis pyragas. Į įsotį ingredientus sudėkite šia tvarka: 120 g jogurto + 210 g cukraus pudros + 7,5 g vanilinio cukraus + 3 kiaušiniai + 125 g saulėgrąžų aliejaus + 85 g kukurūzų miltų + 65 g migdolų miltelių + 140 g miltų + 11 g kepimo miltelių. Mišinį sudėkite į kepimo formą ir kepkite 50 minučių 180 °C temperatūroje.	Numatytoji trukmė: 1 min. 15 sek. Galima keisti nuo 30 sekundžių iki 2 minučių.
 Clean	Šią programą naudokite trintuvui išplauti.	200 ml vandens + 1 lašas indų ploviklio	30 sek.

Su kelioniniu buteliu naudojamos programos (E).

Automatinės programos	Aprašymas	Receptūros pavyzdys	Trukmė
 Smoothie	Šią programą naudokite tirštiesiems kokteiliams ruošti: šviežius vaisius ir daržoves sutrinkite užpylę pienu ar jogurtu.	100 g morkų + 50 g bananų + 50 g gumbinio saliero + 250 g apelsinų sulčių.	Numatytoji trukmė: 45 sek. Galima keisti nuo 30 iki 60 sekundžių.
 Ice crush	Šią programą naudokite ledo kubeliams susmulkinti.	Iki 4 ledo kubelių	Numatytoji trukmė: 40 sek. Galima keisti nuo 10 iki 50 sekundžių.

Automatinės programos	Aprašymas	Receptūros pavyzdys	Trukmė
	Šią programą naudokite trintuvui išplauti.	200 ml vandens	30 sek.

Impulsų mygtuką galima naudoti, net jei neįjungta jokia programa.

ATSARGIAI: kieti maisto produktai gali palikti žymių ant ąsočio vidinio paviršiaus, tačiau tai nekenkia prietaiso darbui. Šaldytų produktų gabaliukai turi būti ne didesni už graikinį riešutą.

Nepilkite karštesnių nei 80 °C skysčių, nes dėl susidariusių garų jie gali ištikėti iš prietaiso.

PO PRIETAISO NAUDOJIMO

Atjunkite prietaisą nuo elektros lizdo.

Ištuštinkite ąsotį, nes jis neskirtas maisto saugojimui šaldytuve ar šaldiklyje.

Variklio bloką valykite drėgna šluoste. Kruopščiai nusauskite.

Niekada nenardinkite variklio bloko į vandenį.

Kad lengviau nusiplautų, iš karto po naudojimo nuimamas detales nuplaukite vandens ir indų ploviklio tirpalu.

Dangtelį (A2), kelioninį butelį (E2), kelioninio butelio dangtelį (E1) ir vidurinį dangtelį (A1) galima plauti indaplovėje, tačiau joje negalima plauti ąsočio (A3), „Powelix“ peiliukų bloko (B arba E3) ir „Powelix“ ilgo vartojimo peiliukų bloko su titano danga (C). Nemerkite į skystį ir nepalikite jame peiliukų (B, C arba E3).

Abu indus galite lengvai išplauti naudodami plovimo programą:

Įpilkite 200 ml vandens. 1 lašą indų ploviklio galite įlašinti tik į ąsotį (A).

Prietaisas įvairiais greičio režimais dirba apie 30 sekundžių.

KĄ DARYTI, JEIGU PRIETAISAS NEVEIKIA?

Problemos	Priežastys	Sprendimai
Prietaisas neveikia	Neprijungtas kištukas.	Prijunkite prietaisą prie elektros lizdo, kurio įtampa sutaptų su prietaiso etiketėje nurodyta įtampa.
	Trintuvo qšotis neteisingai uždėtas ant variklio bloko.	Patikrinkite, ar trintuvo qšotis tinkamai uždėtas ant variklio bloko, kaip paaiškinta instrukcijoje.
	Maitinimo jungiklis yra išjungimo padėtyje.	Vadovaukitės prietaiso įjungimo instrukcija.
	Programinės įrangos sutrikimo atveju.	Atjunkite prietaisą, palaukite kelias minutes, tada prijunkite vėl.
Prietaisas naudojimo metu nustoja veikti	Perkrova	Vadovaukitės skyriuje „Perkrova“ esančia instrukcija.
Per didelės vibracijos	Prietaisas pastatytas ant nelygaus paviršiaus.	Pastatykite prietaisą ant lygaus paviršiaus.
	Per didelis ingredientų tūris.	Sumažinkite apdorojamų ingredientų kiekį.
Pro dangtelį sunkiasi skystis	Per didelis ingredientų tūris.	Sumažinkite apdorojamų ingredientų kiekį.
	Neteisingai uždėtas dangtelis	Ant trintuvo qšočio tinkamai uždėkite dangtelį.
Pro trintuvo qšočio dugnį sunkiasi skystis	Neteisingai uždėti peiliukai	Uždėkite fiksavimo žiedą (B3, C3) ir užfiksukite, pasukdami pagal laikrodžio rodyklę iki įrantos (2 pav.). Patikrinkite, ar fiksavimo žiedas tinkamai užfiksruotas: žymė ant qšočio turi sutapti su spyna (9 pav.).
Peiliukai sunkiai sukasi	Per dideli arba per kieti maisto produktų gabaliukai.	Sumažinkite apdorojamų ingredientų dydį arba kiekį.
	Maišomas skystis yra per karštas ir deformavo silikoninį tarpiklį.	Pakeiskite tarpiklį.
Pro kelioninio butelio dugnį sunkiasi skystis	Neteisingai uždėti peiliukai	Uždėkite peiliukų bloką ant butelio viršaus ir užfiksukite, pasukdami pagal laikrodžio rodyklę iki įrantos (9 pav.).

OPIS

- A 1 Środkowa przykrywka
- 2 Przykrywka
- 3 Plastikowy dzbanek Tritan
- B* 1 Uszczelka
- 2 Moduł ostrzy Powelix
- 3 Pierścień blokujący
- C* 1 Uszczelka
- 2 Zespół ostrzy Powelix Life z powłoką tytanową
- 3 Pierścień blokujący
- D Zespół silnika
- E* 1 Przykrywka butelki na wynos
- 2 Butelka na wynos
- 3 Uszczelka
- 4 Zespół ostrzy Powelix Life z powłoką tytanową
- 5 Pierścień blokujący
- F Tamper
- G Przycisk Start/Stop
- H Wyświetlacz
- I Wskaźnik blokady dzbanka blendera
- J Wskaźnik blokady butelki na wynos
- K Wyświetlacz kontrolny
- L Przyciski nastawiania
- M Przycisk Miksowanie
- N Przycisk Czyszczenie

OSTROŻNIE:

Zasady bezpieczeństwa stanowią część urządzenia. Przed pierwszym użyciem nowego urządzenia należy je uważnie przeczytać. Należy je przechowywać w łatwo dostępnym miejscu w celu ewentualnego wykorzystania w późniejszym terminie. Urządzenie włączy się tylko pod warunkiem prawidłowego ustawienia dzbanka lub butelki na zespole silnika (D) i zablokowania przykrywki na dzbanku.

PRZED PIERWSZYM UŻYCIEM URZĄDZENIA

Przed pierwszym użyciem urządzenia należy wyplukać części mające kontakt z żywnością (dzbanek, butelkę, przykrywki i przykrywkę środkową) w wodzie z dodatkiem płynu do mycia naczyń.

OSTROŻNIE: Nie zanurzać urządzenia w wodzie (ani zespołu silnika, ani podstawy dzbanka). Zespołu silnika (D) nigdy nie należy płukać pod bieżącą wodą. Należy go czyścić wilgotną ściereczką i dokładnie wytrzeć do sucha. Ostrza są bardzo ostre!

Przed włączeniem urządzenia należy upewnić się, że z urządzenia wyjęte zostały wszystkie elementy opakowania.

MONTAŻ I ZAKŁADANIE DZBANKA

Zwilżyć uszczelkę (B1, C1) (nawet jeśli jest już zamocowana na zespole ostrzy [B2, C2]) Uważać, aby uszczelka (B1, C1) została prawidłowo osadzona do góry (rysunek 9) z powrotem na zespole ostrzy (B2, C2).

Sprawdzić, czy uszczelka znajduje się na miejscu na zespole ostrzy. Umieścić ostrza (B2 lub C2) na pierścieniu blokującym (B3 lub C3) (rys. 1). Obrócić dzbanek do góry nogami i umieścić pierścień blokujący z ostrzami na podstawie dzbanka (rys. 2). Zablokować go, obracając, aby zablokować wycięcie w kierunku zgodnym z ruchem wskazówek zegara (rys. 2). Upewnić się, że pierścień blokujący jest prawidłowo zablokowany: strzałka na dzbanku powinna być ustawiona w jednej linii ze strzałką na pierścieniu blokującym.

Włożyć składniki do założonego dzbanka, ale tak, aby nie przekroczyć oznaczenia poziomu maksymalnego:

* 1,75 l w przypadku gęstych mieszanin

* 1,5 l w przypadku produktów ciekłych

Ostrzeżenie: Do dzbanka nie należy wlewać bardzo gorących płynów (o temp. powyżej 80°C/176°F).

Zamknąć przykrywkę dzbanka i zablokować ją w kierunku zgodnym z ruchem wskazówek zegara (rys. 5). Upewnić się, że przykrywka jest prawidłowo zablokowana: punkt na przykrywce powinien być ustawiony w jednej linii z punktem na uchwycie. Zamknąć przykrywkę środkową w pozycji na pokrywce i zablokować, obracając ją w kierunku zgodnym z ruchem wskazówek zegara. Jeśli przykrywka nie jest prawidłowo zablokowana, urządzenie nie uruchomi się; Umieścić dzbanek prawidłowo na zespole silnika: punkt na dzbanku powinien być ustawiony w jednej linii z blokadą na jednostce silnikowej. Na ekranie pojawi się logo dzbanka i rozlegnie się sygnał bip. 

PL

MONTAŻ I ZAKŁADANIE BUTELKI NA WYNOS

Zwilżyć uszczelkę (E3) (nawet jeśli jest już zamocowana na zespole ostrzy [E4]) Uważać, aby uszczelka została prawidłowo osadzona do góry

(rysunek 9) z powrotem na zespole ostrzy (E4).

Sprawdzić, czy uszczelka znajduje się na miejscu na zespole ostrzy.

Włożyć składniki do butelki, ale tak, aby nie przekroczyć oznaczenia poziomu maksymalnego:

* 400 ml w przypadku gęstych mieszanin

* 600 ml w przypadku produktów ciekłych

Ostrzeżenie: Do butelki nie należy wlewać bardzo gorących płynów (o temp. powyżej 80°C/176°F).

Umieścić zespół ostrzy (E4) na górze butelki, założyć pierścień blokujący (E5) i zablokować go, obracając, aby zablokować wycięcie w kierunku zgodnym z ruchem wskazówek zegara (rys. 8).

Upewnić się, że zespół ostrzy jest prawidłowo zablokowany: strzałka na pierścieniu blokującym powinna być ustawiona w jednej linii ze strzałką na butelce.

Obrócić butelkę do góry nogami i umieścić ją prawidłowo na zespole silnika. Zablokować ją, obracając w kierunku zgodnym z ruchem wskazówek zegara. Na ekranie pojawi się logo butelki i rozlegnie się sygnał bip. 

UŻYWANIE URZĄDZENIA

Ustawić urządzenie na płaskiej i stabilnej powierzchni odpornej na wysokie temperatury, z dala od źródeł wysokich temperatur i chlapiącej wody.

Podłączyć urządzenie i wybrać program lub ustawienia ręczne (czas i prędkość) i nacisnąć przycisk start/stop : za pomocą dzbanka (A) można zmienić prędkość mieszania z 1 do 9 naciskając przyciski ustawień +/- (L). Litera: „H” oznacza prędkość maksymalną. Czas pracy można również ustawić przyciskami nastawiania +/- (L) w zakresie od 5 sekund do 3 minut. W przypadku butelki na wynos (E) można zarządzać prędkością mieszania od 1 do 7, naciskając przyciski ustawień +/- (L). Czas pracy można również ustawić przyciskami nastawiania +/- (L) w zakresie od 5 do 90 sekund.

Odczekać aż blender zatrzyma się automatycznie. Jeśli użytkownik chce zatrzymać blender przed automatycznym zatrzymaniem i zakończeniem programu, wystarczy nacisnąć przycisk start/stop.

Podczas używania blendera nie należy potrząsać zespołem silnika ani dzbankiem.

Podczas używania popychacza lub środkowej przykrywki należy trzymać dzbanek za uchwyt, aby nie spadł.

Aby nie dopuścić do uszkodzenia dzbanka, podczas używania blendera nie należy używać akcesoriów innych niż popychacz.

Do zmiksowania produktów płynnych występujących w większości przepisów wystarczy miksowanie przez czas poniżej 3 minut.

Aby dodać składniki podczas miksowania, wyjąć środkową przykrywkę z przykrywki i włożyć składniki przez otwór do nakładania. Uwaga na ryzyko chlapania.

OSTROŻNIE: Po wykonaniu jednego cyklu miksowania w blenderze z maksymalnym czasem miksowania, przed ponownym włączeniem, należy pozwolić, aby blender odczekał przez co najmniej 1 minutę.

Po maksymalnie trzykrotnym użyciu blendera, należy wyłączyć urządzenie i pozwolić, aby ostygło do temperatury pokojowej (co zajmuje około 2 godzin). Urządzenie jest wyposażone w zabezpieczenie przed przeciążeniem. Zabezpieczenie to zapobiega uszkodzeniu silnika wskutek przeciążenia.

Jeżeli urządzenie wyłączy się w czasie pracy, należy postępować w następujący sposób:

wyjąć wtyczkę z kontaktu i pozostawić urządzenie, aby ostygło przez ok. 15-20 minut.

Ponownie podłączyć urządzenie do zasilania i wznowić miksowanie.

Po ok. 3 minutach bez używania urządzenie uruchomi tryb gotowości. Aby włączyć urządzenie, należy nacisnąć przycisk Start/Stop (G).





ROZDRABNIANIE ZGRUBNE MAŁYCH IŁOŚCI

Zastosowane akcesoria: zmontowany rozdrabniacz



Posiekaj w kilka sekund, pulsując: orzeszki ziemne, migdały itp.

Model 1600w: ilość / maks. Czas: 140 g orzeszków ziemnych/8 s lub 150 g migdałów/8 s

Programy dostępne w wersji z dzbankiem (A)

Programy automatyczne	Opis	Przykładowy przepis	Czas
 Smoothie	<p>Używać tego programu do robienia smoothie: mieszanie świeżych owoców/warzyw z mlekiem lub jogurtem.</p>	<p>200 g marchwi + 100 g selera + 100 g bananów + 500 g soku pomarańczowego</p>	<p>Czas domyślny: 60 s Regulacja od 30 do 80 sekund</p>
 Sorbet	<p>Używać tego programu do robienia lodów: mieszanie mrożonych owoców ze świeżą śmietaną lub jogurtem.</p>	<p>Sorbet: 450 g mrożonych malin + 240 g mleka + 75 g cukru pudru. Tamper jest wymagany do wspomoczenia przepływu</p>	<p>Czas domyślny: 1 min 10 s</p>
 Ice crush	<p>Używać tego programu do kruszenia kostek lodu</p>	<p>8 kostek lodu maks.</p>	<p>Czas domyślny: 40 s Regulacja od 10 do 50 sekund</p>
 Dessert	<p>Używać tego programu, aby zrobić lekkie ciasto jak gofry, ciasto, naleśniki, clafoutis, brownie... Nie można robić ciężkiego ciasta jak chleb, brioszka, pizza....</p>	<p>Ciasto jogurtowe: Włożyć składniki do dzbanka w tej kolejności. 120 g jogurtu + 210 g cukru pudru + 7,5 g cukru waniliowego + 3 jajka + 125 g oleju słonecznikowego + 85 g mąki kukurydzianej + 65 g migdałów w proszku + 140 g mąki + 11 g proszku do pieczenia. Włożyć mieszaninę do formy i piec przez 50 min w temp. 180°C.</p>	<p>Czas domyślny: 1 min 15 s Regulacja od 30 sekund do 2 minut</p>
 Clean	<p>Używać tego programu do czyszczenia blendera</p>	<p>200 ml wody i dodać 1 kroplę płynu do mycia naczyń.</p>	<p>30 sekund</p>

Programy dostępne w wersji z butelką na wynos (E)

Programy automatyczne	Opis	Przykładowy przepis	Czas
 Smoothie	Używać tego programu do robienia smoothie: mieszanie świeżych owoców/ warzyw z mlekiem lub jogurtem.	100 g marchwi + 50 g bananów + 50 g selera + 250 g soku pomarańczowego	Czas domyślny: 45 s Regulacja od 30 do 60 sekund
 Ice crush	Używać tego programu do kruszenia kostek lodu	4 kostki lodu maks.	Czas domyślny: 40 s Regulacja od 10 do 50 sekund
 Clean	Używać tego programu do czyszczenia blendera	200 ml wody	30 sekund

Przycisk pracy impulsowej może być nadal używany, gdy żaden program nie jest uruchomiony.

OSTROŻNIE: Twarde produkty spożywcze mogą porysować wnętrze dzbanka, ale nie ma to żadnego wpływu na wydajność urządzenia. Produkty mrożone muszą być dostępne w kawałkach mniejszych niż orzech włoski.

Nie należy dolewać gorących płynów o temperaturze powyżej 80°C, ponieważ mogłyby one wytrysnąć z urządzenia w wyniku nagłego nagromadzenia się pary.

PO UŻYCIU URZĄDZENIA

Odłączyć urządzenie od zasilania.

Zawartość dzbanka należy wylać; dzbanek nie został zaprojektowany do przechowywania produktów spożywczych w lodówce lub zamrażarce.

Do czyszczenia bloku silnika należy użyć zwilżonej szmatki. Blok należy starannie wysuszyć.

Nigdy nie zanurzać bloku silnika w wodzie.

Aby łatwo wyczyścić urządzenie, zdejmowane części najlepiej jest umyć w wodzie z dodatkiem niewielkiej ilości płynu do mycia naczyń natychmiast po użyciu.

Przykrywkę (A2), butelkę na wynos (E2), przykrywkę butelki na wynos (E1) i środkową przykrywkę (A1) można myć w zmywarce, **ale dzbanek (A3), zespół ostrzy Powelix (B lub E3), zespół ostrzy Powelix Life z powłoką tytanową (C) nie są odpowiednie do mycia w zmywarce. Nie zanurzać ostrzy (B, C lub E3) całkowicie i na długo.**

Aby łatwo umyć obydwa dzbanki, można użyć „programu czyszczenia”: Wlej 200 ml wody. Można dodać 1 kroplę płynu do mycia naczyń tylko do dzbanka (A) Urządzenie pracuje na przemian z różnymi prędkościami przez ok. 30 sekund.

CO ZROBIĆ, GDY URZĄDZENIE NIE DZIAŁA?

Problemy	Przyczyny	Rozwiązania
Urządzenie nie działa	Wtyczka nie jest podłączona.	Podłączyć urządzenie do kontaktu o napięciu takim jak podane na tabliczce znamionowej urządzenia.
	Dzbanek blendera nie jest ustawiony w prawidłowej pozycji na bloku silnika.	Sprawdzić, czy dzbanek blendera jest ustawiony na bloku silnika w prawidłowej pozycji, tak jak jest to opisane w instrukcji.
	Przełącznik zasilania jest ustawiony w pozycji „OFF” („Wyłączone”).	Włączyć urządzenie zgodnie z podanymi instrukcjami.
	Usterka oprogramowania.	Wyjąć wtyczkę przewodu zasilającego z kontaktu, odczekać kilka minut i ponownie podłączyć urządzenie do zasilania.
Urządzenie wyłączyło się w czasie użytkowania	Przeciążenie	Postępować zgodnie z instrukcjami podanymi w części „Przeciążenie”.
Nadmierne drgania	Urządzenie nie stoi na płaskiej powierzchni.	Ustawić urządzenie na płaskiej powierzchni.
	Zbyt dużo składników.	Zmniejsz ilość włożonych składników.
Wyciek spod przykrywki	Zbyt dużo składników.	Zmniejsz ilość włożonych składników.
	Przykrywka nie jest poprawnie założona	Poprawnie założyć przykrywkę na dzbanku blendera.

Problemy	Przyczyny	Rozwiązania
Wyciek spod dzbanka blendera	Ostrza nie są poprawnie ustawione.	Zamontować pierścień blokujący (B3, C3) (rys. 2) i zablokować go, obracając, aby zablokować wycięcie w kierunku zgodnym z ruchem wskazówek zegara (rys. 2). Upewnić się, że pierścień blokujący jest prawidłowo zablokowany: punkt na dzbanku powinien być w jednej linii z blokadą (rys. 9).
Ostrza trudno się kręcą	Kawałki artykułów spożywczych są zbyt duże lub zbyt twarde.	Zmniejszyć wielkość lub ilość włożonych składników.
	Miksowany płyn jest zbyt gorący, a uszczelka silikonowa może być odkształcona.	Wymienić uszczelkę na nową.
Wyciek spod butelki na wynos	Ostrza nie są poprawnie ustawione.	Umieścić zespół ostrzy na górze butelki i zablokować go, obracając, aby zablokować wycięcie w kierunku zgodnym z ruchem wskazówek zegara (rys. 9).

BESCHRIJVING

- A 1 Middelste dop
- 2 Deksel
- 3 Plastic Tritan kan
- B* 1 Afdichtingsring
- 2 Powelix messeneenheid
- 3 Sluitering
- C* 1 Afdichtingsring
- 2 Powelix life messeneenheid met titanium coating
- 3 Sluitering
- D Motoreenheid
- E* 1 Deksel voor fles om mee te nemen
- 2 Fles om mee te nemen
- 3 Afdichtingsring
- 4 Powelix life messeneenheid met titanium coating
- 5 Sluitering
- F Stamper
- G Start/Stop knop
- H Scherm
- I Mengkan vergrendelingsindicator
- J Fles om mee te nemen vergrendelingsindicator
- K Bedieningsweergave
- L Instelknop
- M Mengen knop
- N Reinigen knop

OPGELET:

De veiligheidsmaatregelen maken deel uit van het apparaat. Lees ze zorgvuldig door voordat u uw nieuw apparaat in gebruik neemt. Bewaar ze op een veilige plaats voor latere raadpleging. Het apparaat werkt alleen wanneer de kan of de fles juist op de motoreenheid (D) is aangebracht en het deksel op de kan is vastgemaakt.

VOOR INGEBRUIKNAME VAN UW APPARAAT

Voordat u uw apparaat voor de eerste keer gebruikt, spoel de onderdelen die met voedsel in aanraking komen (kan, fles, deksels en middelste dop) in een warm sopje.

VOORZICHTIG: Dompel het apparaat niet in water (noch de motoreenheid, noch het voetstuk van de kan). Was de motoreenheid (D) nooit onder stromend water. Reinig het met een vochtige doek en veeg vervolgens voorzichtig droog. De messen zijn vlijmscherp.

Zorg dat alle verpakkingsmateriaal is verwijderd voordat u het apparaat gebruikt.

DE KAN IN ELKAAR ZETTEN EN PLAATSEN

Bevochtig de afdichtingsring (B1, C1) (zelfs wanneer het reeds op de messeneenheid (B2, C2) is vastgemaakt). Breng de afdichtingsring (B1, C1) opnieuw in de juiste richting aan op de messeneenheid (B2, C2).

Controleer of de afdichtingsring correct op de messeneenheid zit. Plaats de messen (B2 of C2) op de sluitring (B3 of C3) (Afb 1). Draai de kan ondersteboven en breng de sluitring met de messeneenheid aan op de onderkant van de kan (Afb 2). Zet het vast door het met de klok mee te draaien (Afb 2). Zorg dat de sluitring juist is vastgemaakt: de pijl op de kan moet zich op één lijn met de pijl op de sluitring bevinden.

Doe de ingrediënten in de in elkaar gezette kan zonder het aangegeven maximum niveau te overschrijden:

* 1,75 L voor dikke mengsels

* 1,5 L voor vloeibare bereidingen

Waarschuwing: Giet geen kokende vloeistoffen (met een hogere temperatuur dan 80°C/176°F) in de kan.

Breng het deksel aan op de kan en draai het met de klok mee vast (Afb 5). Zorg dat het deksel juist is vastgemaakt: de stip op het deksel moet zich op één lijn met de stip op het handvat bevinden. Breng de middelste dop op de juiste positie op het deksel aan en draai het met de klok mee vast. Als het deksel niet juist is vastgemaakt, wordt uw apparaat niet ingeschakeld. Breng de kan juist aan op de motoreenheid: de stip op de kan moet zich op één lijn met de vergrendeling op de motoreenheid bevinden. Een fleslogo verschijnt op het scherm en u hoort een geluidssignaal. 

DE FLES OM MEE TE NEMEN IN ELKAAR ZETTEN EN PLAATSEN

Bevochtig de afdichtingsring (E3) (zelfs wanneer het reeds op de messeneenheid (E4) is vastgemaakt). Breng de afdichtingsring opnieuw in de juiste richting aan op de messeneenheid (E4) (Afb 9).

Controleer of de afdichtingsring correct op de messeneenheid zit.

Doe de ingrediënten in de fles zonder het aangegeven maximum niveau te overschrijden:

* 400ml voor dikke mengsels

* 600ml voor vloeibare bereidingen

Waarschuwing: Giet geen kokende vloeistoffen (met een hogere temperatuur dan 80°C/176°F) in de fles.

Breng de messeneenheid (E4) aan op de bovenkant van de sluitring (E5) en zet het vast door het met de klok mee te draaien (Afb 8).

Zorg dat de messeneenheid juist is vastgemaakt: de pijl op de sluitring moet zich op één lijn met de pijl op de fles bevinden.

Draai de fles ondersteboven en breng het juist aan op de motoreenheid. Zet het vast door het met de klok mee te draaien. Een fleslogo verschijnt

op het scherm en u hoort een geluidssignaal .

UW APPARAAT GEBRUIKEN

Plaats het apparaat op een vlak, stabiel en warmtebestendig oppervlak, uit de buurt van warmtebronnen of gespetter.

Steek de stekker van het apparaat in een stopcontact, selecteer uw programma of stel het apparaat handmatig in (tijd en snelheid) en druk op de start/stop knop: met de kan (A) aangebracht kunt u een mengsnelheid tussen 1 en 9 instellen door op de instellen +/- knoppen (L) te drukken. "H" is de maximum snelheid. U kunt tevens een werkingstijd tussen 5 seconden en 3 minuten instellen door op de instellen +/- knoppen (L) te drukken. Met de fles om mee te nemen (E) aangebracht kunt u een mengsnelheid tussen 1 en 7 instellen door op de instellen +/- knoppen (L) te drukken. U kunt tevens een werkingstijd tussen 5 seconden en 90 seconden instellen door op de instellen +/- knoppen (L) te drukken.

Wacht totdat de blender automatisch stopt. Als u de blender voor het automatisch einde van het programma wilt stoppen, druk op de start / stop knop.

Schud de motoreenheid of de kan niet wanneer de blender in werking is. Wanneer u de stamper of de middelste dop gebruikt, houd de kan vast bij het handvat om kantelen te vermijden.

Wanneer de blender wordt gebruikt, gebruik alleen de stamper, en geen andere accessoires, om de kan niet te beschadigen

De meeste recepten worden in minder dan 3 minuten tot een vloeistof gemengd.

Om ingrediënten tijdens het mengen toe te voegen, verwijder de middelste dop van het deksel en voeg de ingrediënten via het gat toe. Let op voor gespetter.

VOORZICHTIG: Nadat u het apparaat gedurende de maximale bereidingstijd hebt gebruikt, wacht 1 minuut voordat u de blender opnieuw gebruikt.

Nadat u de blender drie keer na elkaar hebt gebruikt, schakel het apparaat uit en laat het tot kamertemperatuur afkoelen (duurt circa 2 uur).

Het apparaat is uitgerust met een beveiliging tegen overbelasting. Dit vermijdt dat de motor tijdens een overbelasting wordt beschadigd.

Als het apparaat tijdens de werking wordt uitgeschakeld, doe het volgende:

Haal de stekker uit het stopcontact en laat het gedurende 15-20 minuten afkoelen.

Steek de stekker opnieuw in het stopcontact en schakel de blender in.

Uw apparaat gaat na een inactiviteit van circa 3 minuten automatisch in stand-by. Om uw apparaat opnieuw in te schakelen, druk op de Start/ Stop knop (G)





GROF HAKKEN VAN KLEINE HOEVEELHEDEN

Gebruikte accessoires: in elkaar gezette hakmolen



Hak enkele seconden op de pulsfunctie: pindanoten, amandelen, etc.

Model 1600w: hoeveelheid / max tijd: 140g pindanoten/8s of 150g amandelen/8s

Beschikbare programma's met de kan (A)

Automatische programma's	Beschrijving	Voorbeeld van een recept	Tijd
 Smoothie	Gebruik dit programma om smoothies te bereiden: mengen van vers fruit/groente met melk of yoghurt	200g wortelen + 100g knolselderie + 100g bananen + 500g sinaasappelsap	Standaard tijd: 60 sec Instelbaar tussen 30 seconden en 80 seconden
 Sorbet	Gebruik dit programma om roomijs te bereiden: mengen van ingevroren fruit met verse room of yoghurt	Sorbet: 450g ingevroren frambozen + 240g melk + 75g kristalsuiker. Stamper dient te worden gebruikt voor een betere stroming	Standaard tijd: 1min10s
 Ice crush	Gebruik dit programma voor het vergruizen van ijsblokjes	max 8 ijsblokjes	Standaard tijd: 40 sec Instelbaar tussen 10 en 50 seconden
 Dessert	Gebruik dit programma voor het bereiden van licht beslag zoals beslag voor wafels, cake, pannenkoeken, clafoutis, brownies,... Het is niet geschikt voor het bereiden van zwaar deeg, zoals deeg voor brood, broodjes, pizza,...	Yoghurtcake: Voeg de ingrediënten in deze volgorde aan de kan toe. 120g yoghurt + 210g kristalsuiker + 7,5g vanillesuiker + 3 eieren + 125g zonnebloemolie + 85g maïsbloem + 65g amandelpoeder + 140g bloem + 11g bakpoeder. Doe het mengsel in een vorm en bak 50 min op 180°C.	Standaard tijd: 1min15s Instelbaar tussen 30 seconden en 2 minuten
 Clean	Gebruik dit programma voor het reinigen van uw blender.	200ml water + 1 druppel afwasmiddel.	30 seconden

Beschikbare programma's met de fles om mee te nemen (E)

Automatische programma's	Beschrijving	Voorbeeld van een recept	Tijd
 Smoothie	Gebruik dit programma om smoothies te bereiden: mengen van vers fruit/groente met melk of yoghurt	100g wortelen + 50g banaan + 50g knolselderie + 250g sinaasappelsap.	Standaard tijd: 45 sec Instelbaar tussen 30 en 60 seconden
 Ice crush	Gebruik dit programma voor het vergruizen van ijsblokjes	max 4 ijsblokjes	Standaard tijd: 40 sec Instelbaar tussen 10 en 50 seconden
 Clean	Gebruik dit programma voor het reinigen van uw blender.	200ml water	30 seconden

De pulsknop kan worden gebruikt wanneer er geen programma actief is. **VOORZICHTIG: Harde ingrediënten kunnen vlekken op de binnenkant van de kan achterlaten, dit geeft geen impact op de werking van het apparaat. Bevroren levensmiddelen moeten kleiner dan een walnoot zijn. Voeg geen vloeistof warmer dan 80°C toe, de vloeistof kan uit het apparaat worden gespoten door een plotselinge toename van stoom.**

NA GEBRUIK VAN UW APPARAAT

Haal de stekker uit het stopcontact.

Maak de kan leeg, deze is niet bestemd voor het bewaren van voedsel in de koelkast of diepvries.

Maak de motoreenheid schoon met een vochtige doek. Veeg het voorzichtig droog.

Dompel de motoreenheid nooit in water.

Voor een eenvoudige reiniging, was de afneembare onderdelen na gebruik onmiddellijk in water met een beetje afwasmiddel.

Het deksel (A2), de fles om mee te nemen (E2), het deksel voor de fles (E1) en de middelste dop (A1) kunnen in de vaatwasmachine worden gewassen, **de kan (A3), de Powelix messeneenheid (B of E3), de Powelix life messeneenheid titanium coating (C) zijn echter niet vaatwasmachinebestendig. Dompel de messen (B, C of E3) niet volledig en langdurig onder.**

Voor een eenvoudige reiniging van beide kannen, gebruik het "Reinigingsprogramma":

Voeg 200ml water toe. U kunt 1 druppel afwasmiddel aan de kan (A) toevoegen. Het apparaat werkt ongeveer 30 seconden op verschillende snelheden.

WAT TE DOEN ALS UW APPARAAT NIET WERKT?

Problemen	Oorzaken	Oplossingen
Het apparaat werkt niet	De stekker zit niet in het stopcontact.	Steek de stekker in een stopcontact met dezelfde spanning als aangegeven op het typeplaatje van het apparaat.
	De mengkan is niet correct op de motoreenheid geplaatst.	Controleer of de mengkan op de juiste manier op de motoreenheid is vastgemaakt, zoals vermeld in de gebruiksaanwijzing.
	De aan/uit-schakelaar staat op de positie OFF (uit).	Zie de gebruiksaanwijzing om uw apparaat te starten.
	Fout in de software.	Trek de stekker uit het stopcontact, wacht enkele minuten en steek opnieuw in.
Het apparaat stopt tijdens het gebruik	Overbelasting	Volg de aanwijzingen die in de sectie Overbelasting zijn vermeld.
Overmatige trilling	Het apparaat is niet op een vlak oppervlak geplaatst.	Plaats het apparaat op een vlak oppervlak.
	Er bevinden zich te veel ingrediënten in het apparaat.	Verminder de hoeveelheid te mengen ingrediënten.
Het deksel lekt	Er bevinden zich te veel ingrediënten in het apparaat.	Verminder de hoeveelheid te mengen ingrediënten.
	De deksel is niet juist geplaatst	Plaats het deksel correct op de mengkan.
Lek aan de onderkant van de mengkan.	Het deksel is niet juist geplaatst	Plaats de sluitring (B3, C3) (Afb 2) en zet het vast door het met de klok mee te draaien (Afb 2). Zorg dat de sluitring juist is vastgemaakt: de pijl op de kan moet zich op één lijn met de vergrendeling bevinden (Afb 9).

Problemen	Oorzaken	Oplossingen
De messen draaien niet rond zoals het hoort.	De stukjes voedsel zijn te groot of te hard.	Verklein de stukjes of verminder de hoeveelheid te mengen ingrediënten.
	De te mengen vloeistof is te heet en de silicone pakking is vervormd.	Vervang de pakking door een nieuwe.
Lek aan de onderkant van de fles om mee te nemen	Het deksel is niet juist geplaatst	Breng de messeneenheid aan op de bovenkant van fles en zet het vast door het met de klok mee te draaien (Afb 9).

AÇIKLAMA

- A 1 Orta başlık
2 Kapak
3 Plastik Tritan Kavanoz
- B* 1 Conta
2 Powelix bıçak ünitesi
3 Kilitleme halkası
- C* 1 Conta
2 Titanyum kaplamalı Powelix life bıçak ünitesi
3 Kilitleme halkası
- D Motor ünitesi
- E* 1 Taşınabilir şişe kapağı
2 Taşınabilir şişe
3 Conta
4 Titanyum kaplamalı Powelix life bıçak ünitesi
5 Kilitleme halkası
- F Tokmak
G Başlat/Durdur düğmesi
H Ekran
I Blender kavanoz kilidi göstergesi
J Taşınabilir şişe kilidi göstergesi
K Kontrol ekranı
L Ayar düğmesi
M Karıştır düğmesi
N Temizle düğmesi

DİKKAT:

Güvenlik önlemleri cihazın bir parçasıdır. Cihazı ilk defa kullanmadan önce talimatları dikkatle okuyun. Onları bulabileceğiniz ve daha sonra başvurabileceğiniz bir yerde saklayın. Cihaz ancak kavanoz veya şişe motor ünitesinin (D) üzerine doğru yerleştirilmişse ve kapak kavanozun üzerine oturmuşsa çalışmaya başlayacaktır.

CIHAZINIZI İLK KEZ KULLANMADAN ÖNCE

Cihazı ilk kez kullanmadan önce, gıda ile temas eden parçaları (kavanoz, şişe, kapaklar ve orta başlık) sabunlu suyla elde yıkayın.

DİKKAT: Cihazı suya daldırmayın (ne motor ünitesini ne de kavanoz tabanını). Motor ünitesini (D) asla akan suyun altına tutmayın. Nemli bir bezle temizleyin ve dikkatle kurulaşın. Bıçaklar son derece keskindir.

Tüm ambalajın cihazı çalıştırmadan önce çıkarılmış olduğundan emin olun.

KAVANOZUN BİRLEŞTİRİLMESİ VE TAKILMASI

Contayı (B1, C1) ıslatın (bıçak ünitesinin (B2, C2) üzerine takılıysa bile). Contayı doğru şekilde yukarı olacak şekilde bıçak ünitesine (B1) takmaya dikkat edin (Şek. 9).

Contanın bıçak ünitesinde olduğunu kontrol edin. Bıçakları (B2 veya C2) kilitleme halkasına (B3 veya C3) yerleştirin (Şek. 1). Kavanozu ters çevirin ve kilitleme halkasını kavanoz tabanına bıçaklarla yerleştirin (Şek. 2). Dişi saat yönünde kilitlemek için döndürerek kilitleyin (Şek. 2). Kilitleme halkasının doğru kilitlendiğinden emin olun: kavanozdaki ok kilitleme halkasındaki okla aynı hizada olmalıdır.

Belirtilen maksimum seviyeyi aşmadan malzemeleri birleştirilen kavanoza ekleyin:

* Koyu karışımlar için 1,75L

* Sıvı karışımlar için 1,5 L

Uyarı: Kaynar sıvıları (80°C/176°F'tan fazla ısıda) kavanoza koymayın

Kapağı kavanozun üzerine kilitleyin ve saat yönünde kilitleyin (Şek. 5). Kapağın doğru şekilde kilitlendiğinden emin olun: kapaktaki nokta koldaki nokta ile aynı hizada olmalıdır. Orta başlığı kapağın üzerindeki yerine kilitleyin ve saat yönünde çevirerek kilitleyin. Kapak doğru şekilde kilitlenmezse, cihazınız çalışmayacaktır; Kavanozu motor ünitesine doğru şekilde yerleştirin: Kavanozdaki nokta, motor ünitesindeki kilitle aynı hizada olmalıdır Ekranda bir kavanoz logosu görünecek ve bir bip sinyali duyulacaktır. 

TAŞINABİLİR ŞİŞENİN BİRLEŞTİRİLMESİ VE TAKILMASI

TR

Contayı (E3) ıslatın (bıçak ünitesinin (E4) üzerine takılıysa bile). Contayı doğru şekilde yukarı olacak şekilde bıçak ünitesine (E4) takmaya dikkat edin (Şek. 9).

Contanın bıçak ünitesinde olduğunu kontrol edin.

Belirtilen maksimum seviyeyi aşmadan malzemeleri şişeye ekleyin:

* Koyu karışımlar için 400ml

* Sıvı karışımlar için 600ml

Uyarı: Kaynar sıvıları (80°C/176°F'tan fazla ısıda) şişeye dökmeyin.

Bıçak ünitesini (E4) şişenin üstüne yerleştirin, kilitleme halkasını (E5) takın ve dişi saat yönünde kilitlemek için döndürerek kilitleyin (Şek. 8).

Bıçak ünitesinin doğru şekilde kilitletiğinden emin olun: kilitleme halkasındaki ok, şişedeki okla aynı hizada olmalıdır.

Şişeyi baş aşağı çevirin ve motor ünitesine doğru şekilde yerleştirin. Saat yönünde çevirerek kilitleyin. Ekranda bir şişe logosu görünecek ve bir bip sinyali duyulacaktır .

CIHAZINIZI KULLANMA

Isı kaynaklarından veya su sıçramalarından uzak düz, istikrarlı, ısıya dayanıklı bir zemine yerleştirin

Cihazınızı fişe takın ve program veya manuel ayarlarınızı seçin (zaman ve hız) ve başlat/durdur düğmesine basın: sürahiyle (A), +/- ayarlarına (L) basarak karışım hızını 1 ila 9 arasında değiştirebilirsiniz. «H» maksimum hızdır. +/- ayar düğmelerine (L) basarak da çalışma süresini 5 saniye ile 3 dakika arasında ayarlayabilirsiniz. Taşınabilir şişe (E) ile +/- ayar düğmelerine (L) basarak, karıştırma hızını 1 ile 7 arasında bir değere ayarlayabilirsiniz. +/- ayar düğmelerine (L) basarak çalışma süresini 5 saniye ile 90 saniye arasında ayarlayabilirsiniz.

Blenderin otomatik olarak durmasını bekleyin. Blenderi otomatik olarak durmasından önce durdurmak isterseniz başlat/durdur düğmesine basın. Blender kullanımında iken motor ünitesini veya kavanozu sallamayın. İtici ya da orta başlığı kullandığınızda, düşmesini önlemek için kavanozu sapından tutun.

Blender kullanımında olduğunda, kavanozun zarar görmesini önlemek için iticiden başka herhangi bir aksesuarı kullanmayın.

Çoğu tarif için sıvıların karıştırılmasında 3 dakikadan daha az bir süre yeterli olur

Karıştırma esnasında malzemeyi eklemek için orta kabı kapaktan çıkarın ve malzemeleri besleme deliğinden ekleyin. Sıçrama riskine karşı dikkatli olun.

DİKKAT: Bir tur blenderde maksimum karıştırma süresince karıştırdıktan

sonra, blenderi tekrar alıřtırmadan nce 1 dakika dinlenmesine izin verin. Blenderi maksimum c tur alıřtırdıktan sonra, cihazı durdurun ve ortam sıcaklıęında soęumaya bırakın (yaklařık 2 saat srer). Cihaz ařırı yk koruması ile donatılmıřtır. Bu motorun ařırı ykmeden hasar grmesini engeller.

Cihaz alıřma sırasında kapanırsa, ařaęıdaki gibi devam edin: fiřini prizden ekin ve yakl.15-20 dakika soęumaya bırakın.

Cihazı tekrar gc kaynaęına baęlayın ve karıřtırmaya devam edin.





Yaklařık 3 dakika kullanılmadıęında, cihazınız bekleme modunda bařlayacaktır. Cihazı alıřtırmak iin, Bařlat/Durdur dęmesine (G) basın

KCK MİKTARLARDA KABA DOęRAMA



KULLANILAN AKSESUARLAR: BİRLEŐTİRİLMİŐ DOęRAYICI
DARBELİ ALIŐTIRARAK BİRKA SANİYEDE DOęRAYIN: FISTIK, BADEM
VB.

MODEL 1600W: MİKTAR / MAKS SRE: 140G FISTIK/8SN VEYA 150G
BADEM/8SN

Sürahiyle mevcut programlar (A)

Otomatik programlar	Açıklama	Tarif örneği	Süre
 Smoothie	Smoothie yapmak için bu programı kullanın: taze meyvelerin/ sebzelerin süt veya yoğurtla karıştırılması	200gr havuç + 100gr kereviz + 100gr muz + 500gr portakal suyu	Standart süre: 60 sn 30 saniyeden 80 saniyeye kadar ayarlanabilir
 Sorbet	Dondurma yapmak için bu programı kullanın: dondurulmuş meyvelerin taze krema veya yoğurtla karıştırılması	Sorbe: 450gr dondurulmuş frambuaz + 240gr süt + 75gr pudra şekeri. Tokmak akışa yardım için kullanılmalıdır	Standart süre: 1dak10sn
 Ice crush	Buz küplerini kar halinde ezme için bu programı kullanın	Maks. 8 küp buz	Standart süre: 40 sn 10 saniyeden 50 saniyeye kadar ayarlanabilir
 Dessert	Waffle, kek, pankek, clafoutis, brownie gibi hafif hamurlar yapmak için bu programı kullanın ... Ekmek, börek, pizza gibi yoğun hamurlar yapamazsınız...	Yoğurtlu pasta: Malzemeleri bu sırayla kavanoza ekleyin. 120gr yoğurt + 210gr pudra şekeri + 7,5gr vanilya şekeri + 3 yumurta + 125gr ayçiçek yağı + 85gr Mısır unu + 65gr badem tozu + 140gr un + 11gr kabartma tozu. Karışımı bir kalıba koyun ve 50 dakika 180°C'de pişirin	Standart süre: 1dak15sn 30 saniyeden 2 dakikaya kadar ayarlanabilir
 Clean	Blenderinizi temizlemek için bu programı kullanın	200ml su + 1 damla sıvı bulaşık deterjanı koyun.	30 saniye

Tařınabilir řiřede (E) mevcut programlar

Otomatik programlar	Açıklama	Tarif örneęi	Süre
 Smoothie	Smoothie yapmak için bu programı kullanın: taze meyvelerin/ sebzelerin süt veya yoęurtla karıřtırılması	100gr havuç + 50gr muz + 50gr kereviz + 250gr portakal suyu	Standart süre: 45 sn 30 saniyeden 60 saniyeye kadar ayarlanabilir
 Ice crush	Buz küplerini kar halinde ezmek için bu programı kullanın	Maks. 4 küp buz	Standart süre: 40 sn 10 saniyeden 50 saniyeye kadar ayarlanabilir
 Clean	Blenderinizi temizlemek için bu programı kullanın	200 ml su	30 saniye

Pulse düęmesi hiçbir program çalışmadığında da kullanılabilir.

DİKKAT: Sert gıdalar kavanozun içini çizebilir, ancak bu cihazın verimlilięini etkilemez. Dondurulmuş gıdalar bir ceviz tanesinden daha küçük olmalıdır. 80°C'den yüksek sıcaklıklardaki sıvıları eklemeyin, ani buhar oluşumu sebebiyle cihazdan dışarı fırlayabilirler.

CIHAZI KULLANDIKTAN SONRA

Cihazın fiřini prizden çekin.

Hazırladığınız yiyeceęi boşaltın, kavanoz buzdolabında ya da derin dondurucuda yiyecek saklamak için tasarlanmamıřtır.

Motor ünitesini temizlemek için nemli bir bez kullanın. Dikkatle kurutun.

Motor ünitesini asla suya daldırmayın.

Kolay temizlik için, kullanımdan hemen sonra çıkarılabilir parçaları biraz bulařık deterjanlı su ile yıkayın.

Kapak (A2), tařınabilir řiře (E2), tařınabilir řiře kapaęı (E1) ve orta başlık (A1) bulařık makinesinde yıkanabilir, **ancak kavanoz (A3), Powelix bıçak ünitesi (B veya E3), Powelix life titanyum kaplamalı bıçak ünitesi (C) bulařık makinesine girmemelidir. Bıçakları (B, C veya E3) tamamen veya uzun süresuya daldırmayın.**

Her iki kavanozu da kolay temizlemek için, "Temizleme programı" kullanılabilir: 200 ml su koyun. Kavanoza (A) sadece 1 damla bulařık deterjanı ekleyebilirsiniz. Cihaz yakl.30 saniye deęiřen hızlarda çalışır.

CİHAZINIZ ÇALIŞMIYORSA NE YAPMALISINIZ?

Sorunlar	Nedenler	Çözümler
Cihaz çalışmıyor	Fiş takılı değil.	Cihazı, cihazın plakasında belirtilenle aynı voltaja sahip bir prize bağlayın.
	Blender sürahisini motor ünitesine doğru yerleştirilmemiş.	Blender sürahisinin talimatlarda açıklandığı gibi motor ünitesine doğru şekilde yerleştirildiğinden emin olun.
	Güç anahtarı KAPALI konumunda.	Cihazı çalıştırma talimatlarını izleyin.
	Yazılım hatası durumunda.	Cihazın fişini çekin birkaç dakika bekleyin ve tekrar takın.
Cihaz kullanımdayken durdu	Aşırı yüklenme	Aşırı yüklenme bölümündeki adımları izleyin.
Aşırı titreşim	Ürün düz bir yüzeye yerleştirilmemiş.	Cihazı düz bir yüzeye koyun.
	Malzemelerin hacmi çok fazla.	İşlenmiş malzemelerin miktarını azaltın.
Kapakta sızıntı	Malzemelerin hacmi çok fazla.	İşlenmiş malzemelerin miktarını azaltın.
	Kapak doğru takılmamış	Blender sürahisine kapağı doğru şekilde yerleştirin.
Blender sürahisinin altından sızıntı	Bıçaklar doğru yerleştirilmemiş	Kilitleme halkasını (B3, C3) (Şek. 2) takın ve kilit dişine doğru saat yönünde çevirerek kilitleyin (Şek. 2). Kilitleme halkasının doğru kilitlendiğinden emin olun: kavanozdaki nokta kilitle hizalanmalıdır (Şek 9)

Sorunlar	Nedenler	Çözümler
Bıçaklar kolayca dönmüyorlar	Yiyecek parçaları çok büyük veya çok sert.	İşlenmiş malzemelerin miktarını ve boyutunu azaltın.
	Karıştırılmış sıvı çok sıcak ve silikon contanın şekli bozulmuş.	Contayı yenisi ile değiştirin.
Taşınabilir şişenin altından sızıntı	Bıçaklar doğru yerleştirilmemiş	Bıçak ünitesini şişenin üzerine koyun ve kilit dişini saat yönünde çevirerek kilitleyin (Şek.9).

DESCRIPCIÓN

- A 1 Tapón central
- 2 Tapa
- 3 Jarra de plástico de Tritán
- B* 1 Junta
- 2 Conjunto de la cuchilla Powelix
- 3 Anillo de bloqueo
- C* 1 Junta
- 2 Conjunto de la cuchilla Powelix
Life con revestimiento de titanio
- 3 Anillo de bloqueo
- D Unidad del motor
- E* 1 Tapa de la botella para llevar
- 2 Botella para llevar
- 3 Junta
- 4 Conjunto de la cuchilla Powelix
Life con revestimiento de titanio
- 5 Anillo de bloqueo
- F Aplastador
- G Botón Iniciar/Detener
- H Pantalla
- I Indicador de bloqueo de la jarra
de licuadora
- J Indicador de bloqueo de la
botella para llevar
- K Pantalla de control
- L Botón Ajuste
- M Botón Batir
- N Botón Limpiar

PRECAUCIÓN:

Las precauciones de seguridad forman parte del aparato. Léalas detenidamente antes de usar su nuevo aparato por primera vez. Guárdelas en un lugar donde pueda encontrarlas y consultarlas en el futuro. El aparato solo se pondrá en funcionamiento si la jarra, o la botella, está correctamente colocada en la unidad del motor (D) y la tapa está fijada en la jarra.

ANTES DE USAR EL APARATO POR PRIMERA VEZ

Antes de usar el aparato por primera vez, enjuague las piezas que entran en contacto con los alimentos (jarra, botella, tapas y tapón central) con agua jabonosa.

PRECAUCIÓN: No sumerja el aparato en el agua (ni la unidad del motor ni la base de la jarra). No ponga nunca la unidad del motor (D) bajo el grifo. Límpielo con un paño húmedo y séquelo bien. Las cuchillas están muy afiladas.

Antes de utilizar el aparato, asegúrese de haber retirado todo el embalaje.

MONTAJE Y FIJACIÓN DE LA JARRA

Humedezca la junta (B1, C1) (incluso si ya está fijada en el conjunto de la cuchilla [B2, C2]). Tenga cuidado para volver a colocar correctamente la junta (B1, C1) en el conjunto de la cuchilla (B2, C2) con la parte correcta hacia arriba. Compruebe que la junta está colocada en su posición en el conjunto de la cuchilla. Coloque la cuchilla (B2 o C2) en el anillo de bloqueo (B3 o C3) (Fig. 1). Gire la jarra de forma que quede la parte superior orientada hacia abajo y fije el anillo de bloqueo con la cuchilla en la base de la jarra (Fig. 2). Bloquéelo girándolo hasta la muesca de bloqueo en el sentido de las agujas del reloj (Fig. 2). Asegúrese de que el anillo de bloqueo está bloqueado correctamente: la flecha de la jarra deberá estar alineada con la flecha del anillo de bloqueo. Añada los ingredientes a la jarra ya montada sin exceder el nivel máximo indicado:

* 1,75 L para mezclas densas

* 1,5 L para preparaciones líquidas

Advertencia: No eche líquidos hirviendo (a temperaturas superiores a 80 °C/176 °F) en la jarra.

Bloquee la tapa en la jarra girándola en el sentido de las agujas de las reloj (Fig. 5). Asegúrese de que la tapa está bloqueada correctamente: el punto de la tapa deberá estar alineado con el punto del asa. Bloquee el tapón central en su posición en la tapa y bloquéela girándola en el sentido de las agujas del reloj. Si la tapa no está correctamente bloqueada, su aparato no se pondrá en funcionamiento. Coloque la jarra correctamente en la unidad del motor: el punto de la jarra deberá estar alineado con el bloqueo de la unidad del motor. El logotipo de la jarra aparecerá en la pantalla y escuchará un pitido. 

ES

MONTAJE Y FIJACIÓN DE LA BOTELLA PARA LLEVAR

Humedezca la junta (E3) (incluso si ya está fijada en el conjunto de la cuchilla [E4]). Tenga cuidado para volver a colocar correctamente la junta en el conjunto de la cuchilla (E4) con la parte correcta hacia arriba (Fig. 9). Compruebe que la junta está colocada en su posición en el conjunto de la cuchilla.

Añada los ingredientes a la botella sin exceder el nivel máximo indicado:

* 400 ml para mezclas densas

* 600 ml para preparaciones líquidas

Advertencia: No eche líquidos hirviendo (a temperaturas superiores a los 80 °C/176 °F) en la botella.

Coloque el conjunto de la cuchilla (E4) en la parte superior de la botella, fije el anillo de bloqueo (E5) y bloquéelo girándolo hasta la muesca de bloqueo en el sentido de las agujas del reloj (Fig. 8).

Asegúrese de que el conjunto de la cuchilla está bloqueado correctamente: la flecha del anillo de bloqueo deberá estar alineada con la flecha de la botella.

Gire la botella de forma que quede la parte superior orientada hacia abajo y colóquela correctamente en la unidad del motor. Bloquéela girándola en el sentido de las agujas del reloj. El logotipo de la botella aparecerá en

la pantalla y escuchará un pitido .

CÓMO USAR SU APARATO

Coloque el aparato sobre una superficie plana, estable y resistente al calor, alejado de fuentes de calor y de salpicaduras de agua.

Enchufe el aparato y seleccione el programa o los ajustes manuales (tiempo y velocidad) y pulse el botón Iniciar/Detener: con la jarra (A), puede cambiar la velocidad de batido de 1 a 9 pulsando los botones de ajuste +/- (L). «H» es la velocidad máxima. También puede ajustar el tiempo de funcionamiento pulsando los botones de ajuste +/- (L) entre 5 segundos y 3 minutos. Con la botella para llevar (E), puede ajustar la velocidad de batido de 1 a 7 pulsando los botones de ajuste +/- (L). También puede ajustar el tiempo de funcionamiento pulsando los botones de ajuste +/- (L) entre 5 y 90 segundos.

Espera a que la licuadora se detenga automáticamente. Si desea detener la licuadora antes de la detención automática del programa, pulse el botón Iniciar/Detener.

No agite la unidad del motor ni la jarra cuando esté utilizando la licuadora. Cuando utilice el empujador o el tapón central, sujete la jarra por el asa para evitar que se caiga.

Cuando la licuadora esté en funcionamiento, no utilice ningún otro accesorio que no sea el empujador para evitar dañar la jarra.

Batir durante menos de 3 minutos es suficiente para batir líquidos en la mayoría de las recetas.

Para agregar ingredientes mientras está batiendo, quite el tapón central de la tapa y añada los ingredientes por el orificio de llenado. Tenga en cuenta que se pueden producir salpicaduras.

PRECAUCIÓN: Después de que se complete un ciclo en la licuadora con el tiempo máximo de procesado, deje reposar la licuadora durante 1 minuto antes de ponerla en funcionamiento de nuevo.

Después de utilizar la licuadora durante un máximo de tres ciclos, detenga el aparato y deje que se enfríe a temperatura ambiente (tardará unas 2 horas). Este aparato está equipado con una protección contra sobrecalentamientos. Dicha protección evita que el motor sufra daños debido a un sobrecalentamiento.

Si el aparato se apaga mientras está en funcionamiento, proceda del siguiente modo:

Desenchúfelo y deje que se enfríe durante aproximadamente 15-20 minutos.

Vuelva a conectar el aparato a la toma de corriente y continúe batiendo.

Después de aproximadamente 3 minutos sin utilizarlo, el aparato entrará en el modo de espera. Para encender el aparato, pulse el botón Iniciar/Detener (G).





PICAR EN TROZOS GRANDES PEQUEÑAS CANTIDADES

Accesorios utilizados: picadora montada



Pique en unos pocos segundos mediante pulsos: cacahuetes, almendras, etc.

Modelo de 1600 w: cantidad/tiempo máx.: 140 G de cacahuetes/8 seg. O 150 g de almendras/8 seg.

Programas disponibles con la jarra (A)

Programas automáticos	Descripción	Ejemplo de receta	Tiempo
 Smoothie	Utilice este programa para preparar smoothies: batiendo frutas o verduras frescas con leche o yogur.	200 g de zanahorias + 100 g de apio nabo + 100 g de plátanos + 500 g de zumo de naranja	Tiempo predefinido: 60 seg. Se puede ajustar de 30 a 80 segundos
 Sorbet	Utilice este programa para preparar helados: batiendo frutas congeladas con yogur o nata fresca.	Sorbete: 450 g de frambuesas congeladas + 240 g de leche + 75 g de azúcar glas Aplastador Debe utilizarse para ayudar a la fluidez.	Tiempo predefinido: 1 min. 10 seg.
 Ice crush	Utilice este programa para picar los cubitos de hielo para preparar hielo picado.	8 cubitos de hielo como máximo	Tiempo predefinido: 40 seg. Se puede ajustar de 10 a 50 segundos
 Dessert	Utilice este programa para preparar algunas masas ligeras como masas de gofres, bizcochos, tortitas, clafoutis, brownies... No puede preparar masas pesadas como masas de pan, brioche, pizza...	Bizcocho de yogur: Añada los ingredientes en la jarra en el siguiente orden: 120 g de yogur + 210 g azúcar glas + 7,5 g de azúcar avainillado + 3 huevos + 125 g de aceite de girasol + 85 g de harina de maíz + 65 g de almendras en polvo + 140 g de harina + 11 g de levadura en polvo. Eche la mezcla en un molde y hornee durante 50 min. a 180 °C.	Tiempo predefinido: 1 min. 15 seg. Se puede ajustar de 30 segundos a 2 minutos
 Clean	Utilice este programa para limpiar su licuadora	200 ml de agua + 1 gota de líquido lavavajillas	30 segundos

Programas disponibles con la botella para llevar (E)

Programas automáticos	Descripción	Ejemplo de receta	Tiempo
 Smoothie	Utilice este programa para preparar smoothies: batiendo frutas o verduras frescas con leche o yogur.	100 g de zanahorias + 50 g de plátanos + 50 g de apio nabo + 250 g de zumo de naranja	Tiempo predefinido: 45 seg. Se puede ajustar de 30 a 60 segundos
 Ice crush	Utilice este programa para picar los cubitos de hielo para preparar hielo picado.	4 cubitos de hielo como máximo	Tiempo predefinido: 40 seg. Se puede ajustar de 10 a 50 segundos
 Clean	Utilice este programa para limpiar su licuadora	200 ml de agua	30 segundos

El botón Impulso también se puede utilizar cuando no está funcionando ningún programa.

PRECAUCIÓN: Los alimentos duros pueden dejar marcas en el interior de la jarra, pero eso no afecta al rendimiento del aparato. Los alimentos congelados deberán ser más pequeños que una nuez.

No añada líquidos calientes con temperaturas superiores a los 80 °C, ya que podrían salir expulsados del aparato debido a una repentina acumulación del vapor.

DESPUÉS DE USAR EL APARATO

Desenchufe el aparato.

Vacíe el contenido. La jarra no está concebida para guardar alimentos en el frigorífico ni en el congelador.

Para limpiar la unidad del motor, utilice un paño húmedo. Séquela bien.

No sumerja nunca la unidad del motor en el agua.

Para una limpieza sencilla, lave las piezas extraíbles con agua y unas gotas de líquido lavavajillas inmediatamente después del uso.

La tapa (A2), la botella para llevar (E2), la tapa de la botella para llevar (E1) y el tapón central (A1) son aptos para el lavavajillas; **pero la jarra (A3), el conjunto de la cuchilla Powelix (B o E3), el conjunto de la cuchilla Powelix Life con revestimiento de titanio (C) no se pueden lavar en el lavavajillas. No sumerja las cuchillas (B, C o E3) completamente ni durante demasiado tiempo.**

Para una limpieza sencilla en ambas jarras, puede utilizar el programa «Limpiar»:

Eche 200 ml de agua. Puede añadir 1 gota de líquido lavavajillas solo en la jarra (A). El aparato funcionará alternando varias velocidades durante aproximadamente 30 segundos.

¿QUÉ HACER SI EL APARATO NO FUNCIONA?

Problemas	Causas	Soluciones
El aparato no funciona.	El enchufe no está conectado.	Conecte el aparato a una toma de corriente del mismo voltaje que el indicado en la placa de especificaciones del aparato.
	La jarra de licuadora no está colocada correctamente en la unidad del motor.	Compruebe que la jarra de licuadora esté correctamente colocada en la unidad del motor tal y como se indica en las instrucciones.
	El interruptor de alimentación está en la posición de apagado.	Siga las instrucciones para poner en funcionamiento el aparato.
	Si se produce un error de software.	Desenchufe el aparato, espere unos minutos y enchúfelo de nuevo.
El aparato se detiene mientras está en funcionamiento.	Sobrecarga.	Siga las instrucciones del apartado Sobrecarga.
Vibraciones excesivas.	El producto no está colocado sobre una superficie plana.	Coloque el aparato sobre una superficie plana.
	El volumen de los ingredientes es excesivo.	Reduzca la cantidad de los ingredientes que vaya a procesar.
Fuga en la tapa.	El volumen de los ingredientes es excesivo.	Reduzca la cantidad de los ingredientes que vaya a procesar.
	La tapa no está colocada correctamente.	Coloque la tapa correctamente sobre la jarra de licuadora.

Problemas	Causas	Soluciones
Fuga en la parte inferior de la jarra de licuadora.	La cuchilla no está colocada correctamente.	Fije el anillo de bloqueo (B3, C3) (Fig. 2) y bloquéelo girándolo hasta la muesca de bloqueo en el sentido de las agujas del reloj (Fig. 2). Asegúrese de que el anillo de bloqueo está bloqueado correctamente: el punto de la jarra deberá estar alineado con el bloqueo (Fig. 9).
La cuchilla no gira fácilmente.	Los trozos de alimentos son demasiado grandes o demasiado duros.	Reduzca el tamaño o la cantidad de los ingredientes que vaya a procesar.
	El líquido que ha batido está demasiado caliente y la junta de silicona se ha deformado.	Sustituya la junta por una nueva.
Fuga en la parte inferior de la botella para llevar.	La cuchilla no está colocada correctamente.	Coloque el conjunto de la cuchilla en la parte superior de la botella y bloquéelo girándolo hasta la muesca de bloqueo en el sentido de las agujas del reloj (Fig. 9).

ОПИС

- A 1 Мірна чашка
2 Кришка
3 Пластикова чаша Tritan
- B* 1 Ущільнювач
2 Блок лез Powelix
3 Стопорне кільце
- C* 1 Ущільнювач
2 Блок лез Powelix із титановим покриттям
3 Стопорне кільце
- D Моторний блок
- E* 1 Кришка дорожньої пляшки
2 Дорожня пляшка
3 Ущільнювач
4 Блок лез Powelix із титановим покриттям
5 Стопорне кільце
- F Темпер
G Кнопка «Пуск/Стоп»
H Дисплей
I Індикатор блокування чаші блендера
J Індикатор блокування дорожньої пляшки
K Дисплей керування
L Кнопка налаштування
M Кнопка пуску блендера
N Кнопка очищення

ЗАСТЕРЕЖЕННЯ.

Дотримуйтеся заходів із безпеки під час використання приладу. Уважно прочитайте їх перед першим використанням свого нового приладу. Зберігайте інструкції для їх подальшого використання. Прилад працює, тільки якщо чаша або пляшка правильно встановлена на моторному блоці (E) і кришка заблокована на чаші.

ПЕРЕД ПЕРШИМ ВИКОРИСТАННЯМ ПРИЛАДУ

Перед першим використанням приладу промийте деталі, які контактують із продуктами харчування (чаша, пляшка, кришка і мірний ковпачок) мильною водою. UK

ЗАСТЕРЕЖЕННЯ. Не занурюйте прилад у воду (моторний блок або підставку для чаші). Ніколи не підставляйте моторний блок (D) під проточну воду. Протріть вологою серветкою й ретельно висушіть. Леза надзвичайно гострі.

Перед використанням приладу переконайтеся, що ви видалили всі пакувальні матеріали.

СКЛАДАННЯ ТА ВСТАНОВЛЕННЯ ЧАШІ

Змочіть ущільнення (B1, C1) (навіть якщо його вже встановлено на блоці лез (B2, C2)). Акуратно правильно встановіть ущільнення (B1, C1) на блок лез (B2, C2) у правильному напрямку.

Перевірте, чи ущільнювач установлений на блок лез. Установіть леза (B2 або C2) на стопорне кільце (B3 або C3) (рис 1). Поверніть чашу догори дном і встановіть стопорне кільце з лезами на підставку чаші (рис 2). Зафіксуйте, повернувши до виїмки за годинниковою стрілкою (рис. 2). Переконайтеся, що стопорне кільце зафіксоване правильно: стрілки на чаші та на стопорному кільці мають збігатися.

Покладіть продукти в зібрану чашу. Не перевищуйте максимальний рівень:

* 1,75 л для густих сумішей

* 1,5 л для рідин

Попередження. Не наливайте в чашу киплячі рідини (більше 80 °C).

Зафіксуйте кришку на чаші, повернувши за годинниковою стрілкою (рис. 5). Переконайтеся, що кришка зафіксована правильно: точка на кришці має бути суміщена з точкою на ручці. Зафіксуйте ковпачок на кришці, повернувши його за годинниковою стрілкою. Якщо кришку не закрито належним чином, прилад не запуститься; правильно розташуйте чашу на моторному блоці: точка на чаші має збігатися з фіксатором на моторному блоці. На екрані з'явиться логотип чаші та прозвучить звуковий сигнал. 

СКЛАДАННЯ ТА ВСТАНОВЛЕННЯ ДОРОЖНЬОЇ ПЛЯШКИ

Змочіть ущільнення (E3) (навіть якщо його вже встановлено на блоці лез (E4)). Акуратно правильно встановіть ущільнення на блок лез (E4) у правильному напрямку (рис. 9).

Перевірте, чи ущільнювач установлений на блок лез.

Додайте інгредієнти в пляшку, не перевищуючи вказаний максимальний рівень:

* 400 мл для густих сумішей

* 600 мл для рідин

Попередження. Не наливайте в пляшку киплячі рідини (більше 80 °C).

Помістіть блок лез (E4) зверху на пляшку, установіть стопорне кільце (E5) і заблокуйте його, повернувши до виїмки в напрямку за годинниковою стрілкою (рис. 8).

Переконайтеся, що блок лез правильно замкнений: стрілка на стопорному кільці має бути суміщена зі стрілкою на пляшці.

Перевірте пляшку догори дном і правильно розташуйте її на моторному блоці. Зафіксуйте її, повернувши за годинниковою стрілкою.

На екрані з'явиться логотип пляшки і прозвучить звуковий сигнал 

ВИКОРИСТАННЯ ПРИЛАДУ

Установіть прилад на жароміцну, рівну й стійку поверхню подалі від джерел тепла та бризок води.

Підключіть прилад і виберіть програму або ручні настройки (час і швидкість) і натисніть кнопку «Пуск/Стоп»: коли ви використовуєте чашу (A), ви можете змінити швидкість змішування від 1 до 9, натискаючи кнопки налаштування +/- (L), «H» – це максимальна швидкість. Ви також можете встановити час роботи, натискаючи кнопки +/- (L), від 5 секунд до 3 хвилин. Коли ви використовуєте дорожню пляшку (E), ви можете вибрати швидкість змішування від 1 до 7, натискаючи кнопки +/- (L). Ви можете встановити час роботи від 5 до 90 секунд, натискаючи кнопки +/- (L).

Дочекайтесь автоматичної зупинки блендера. Якщо ви бажаєте зупинити блендер до закінчення автоматичної програми, натисніть кнопку «Пуск/Стоп».

Не трусіть моторний блок або чашу під час роботи блендера.

Під час користування штовхачем або мірною чашкою тримайте чашу за ручку, щоб вона не впала.

Щоб не допустити пошкодження чаші, не використовуйте жодні інші аксесуари, окрім штовхача, для проштовхування продуктів.

Менше 3 хвилин роботи приладу достатньо, щоб змішати рідини для більшості рецептів.

Щоб додати продукти під час змішування, зніміть мірну чашку з кришки й додайте продукти через завантажувальний отвір. Остерігайтесь ризику розбризкування.

ЗАСТЕРЕЖЕННЯ. Після кожного тривалого циклу змішування в блендері зробіть 1 хвилину перерви, перш ніж використовувати прилад далі.

Після тривалого використання блендера (максимум протягом трьох циклів) зупиніть його й дайте охолонути до температури навколишнього середовища (приблизно 2 години).

Цей прилад має захист від перевантаження. Він запобігає пошкодженню мотора в разі перевантаження.

Якщо прилад вимикається під час роботи, слід виконати такі дії: вийміть вилку з розетки й дайте приладу охолонути протягом 15–20 хвилин.

Знову підключіть прилад до джерела живлення та почніть процес змішування.

Приблизно через 3 хвилини простою прилад перейде в режим очікування. Щоб увімкнути прилад, натисніть кнопку «Пуск/Стоп» (G)

ГРУБЕ ПОДРІБНЕННЯ НЕВЕЛИКИХ КІЛЬКОСТЕЙ





Акcesуари, що використовуються: подрібнювач у зборі

Подрібнюйте протягом кількох секунд в імпульсному режимі: арахіс, мигдаль тощо.

Модель 1600 Вт: кількість / макс. Час: 140 г арахісу/8с або 150 г мигдалю/8с



Програми, доступні для використання з чашею (A)

Автоматичні програми	Опис	Приклад рецепта	Час
 Smoothie	Використовуйте цю програму, щоб приготувати смузі: змішуйте свіжі фрукти/овочі з молоком або йогуртом	200 г моркви + 100 г селери + 100 г бананів + 500 г апельсинового соку	Час за замовчуванням: 60 с Регулюється від 30 до 80 секунд

 Sorbet	<p>Використовуйте цю програму для приготування морозива: змішайте заморожені фрукти зі свіжими вершками або йогуртом</p>	<p>Сорбет: 450 г замороженої малини + 240 г молока + 75 г цукрової пудри. Температура необхідно використовувати для допомоги</p>	<p>Час за замовчуванням: 1 хв 10 с</p>
 Ice crush	<p>Використовуйте цю програму, щоб подрібнити кубики льоду</p>	<p>Максимум 8 кубиків льоду</p>	<p>Час за замовчуванням: 40 с Регулюється від 10 до 50 секунд</p>
 Dessert	<p>Використовуйте цю програму, щоб приготувати легке тісто, наприклад для вафель, пирогів, млинців, клафуті, тістечок... Не підходить для приготування густого тіста, наприклад хліба, булочок, піци...</p>	<p>Йогуртовий торт: додайте інгредієнти в чашу в такому порядку: 120 г йогурту + 210 г цукрової пудри + 7,5 г ванільного цукру + 3 яйця + 125 г соняшникової олії + 85 г кукурудзяного борошна + 65 г порошку мигдалю + 140 г борошна + 11 г пекарського порошку. Помістіть суміш у форму й випікайте протягом 50 хв при 180°C.</p>	<p>Час за замовчуванням: 1 хв 15 с Регулюється від 30 секунд до 2 хвилин</p>
 Clean	<p>Використовуйте цю програму для очищення блендера</p>	<p>200 мл води + 1 крапля рідини для миття посуду.</p>	<p>30 секунд</p>

Програми, доступні для використання з дорожньою пляшкою (E)

Автоматичні програми	Опис	Приклад рецепта	Час
 Smoothie	<p>Використовуйте цю програму, щоб приготувати смузі: змішуйте свіжі фрукти/овочі з молоком або йогуртом</p>	<p>100 г моркви + 50 г банана + 50 г селери + 250 г апельсинового соку.</p>	<p>Час за замовчуванням: 45 с Регулюється від 30 до 60 секунд</p>

Автоматичні програми	Опис	Приклад рецепта	Час
 Ice crush	Використовуйте цю програму, щоб подрібнити кубики льоду	Макимум 4 кубики льоду	Час за замовчуванням: 40 с Регулюється від 10 до 50 секунд
 Clean	Використовуйте цю програму для очищення блендера	200 мл води	30 секунд

Кнопкою імпульсного режиму можна користуватися, зокрема, за відсутності програми.

ЗАСТЕРЕЖЕННЯ. Тверді продукти можуть подряпати внутрішню частину чаші, але це не впливає на ефективність роботи приладу. Заморожені продукти мають бути менше волоського горіха. Не слід додавати гарячу рідину, температура якої вище 80°C, оскільки вона може виплеснутися з приладу через раптове накопичення пари.

ПІСЛЯ ВИКОРИСТАННЯ ПРИЛАДУ

Відключіть прилад від мережі живлення.

Спорожніть чашу, вона не призначена для зберігання продуктів у холодильнику або морозильній камері.

Вологою серветкою протріть моторний блок. Ретельно висушіть.

Ніколи не занурюйте моторний блок у воду.

Для простого очищення помийте знімні частини у воді з додаванням кількох краплин рідини для миття посуду відразу після використання. Кришку (A2), дорожню пляшку (E2), кришку дорожньої пляшки (E1) і мірну чашку (A1) можна мити в посудомийній машині, **але чаша (A3), блок лез Powelix (B або E3)), блок лез Powelix із титановим покриттям (C) не підходять для миття в посудомийній машині. Не занурюйте леза (B, C або E3) повністю і надовго.**

Для легкого очищення обох чаш можна використовувати програму очищення:

Додайте 200 мл води. Ви можете додати 1 краплю засобу для миття посуду тільки в чашу (A). Прилад працює на різних оборотах протягом прибл. 30 с.

ЩО РОБИТИ, ЯКЩО ПРИЛАД НЕ ПРАЦЮЄ

Несправності	Причина	Способи усунення
Прилад не працює	Вилка не підключена до мережі.	Підключіть прилад до розетки з такою ж напругою, що вказана на фірмовій табличці приладу.
	Чаша блендера неправильно встановлена на моторному блоці.	Перевірте правильне положення чаші блендера на моторному блоці відповідно до інструкції.
	Вимикач встановлено в положення ВИМК.	Дотримуйтесь інструкцій для запуску приладу.
	У разі помилки програмного забезпечення.	Відключіть прилад від мережі, почекайте кілька хвилин і знову вставте вилку в розетку.
Прилад вимкнувся під час використання	Перевантаження	Дотримуйтесь інструкцій у розділі «Перевантаження».
Надмірна вібрація	Прилад встановлений не на рівній поверхні.	Установіть прилад на рівну поверхню.
	Занадто великий об'єм продуктів.	Зменште кількість інгредієнтів.
Протікання з кришки	Занадто великий об'єм продуктів.	Зменште кількість інгредієнтів.
	Кришка встановлена неправильно	Правильно встановіть кришку на чаші блендера.
Протікає дно чаші блендера	Леза встановлено неправильно	Установіть стопорне кільце (B3, C3) (рис. 2) та зафіксуйте його, повернувши до виїмки за годинниковою стрілкою (рис. 2). Переконайтеся, що стопорне кільце зафіксоване правильно: крапка на чаші має бути суміщена з фіксатором (рис. 9)

Несправності	Причина	Способи усунення
Леза не обертаються легко	Шматочки продуктів занадто великі або тверді.	Зменште розмір або кількість продуктів.
	Змішувана рідина занадто гаряча, і через це пошкоджено силіконову прокладку.	Замініть прокладку на нову.
Протікає дно дорожньої пляшки	Леза встановлено неправильно	Помістіть блок лез зверху на пляшку та заблокуйте його, повернувши до виїмки в напрямку за годинниковою стрілкою (рис. 9).

คำอธิบาย

- A 1 ฝากลาง
2 ฝาปิด
3 โถปั่นพลาสติกไทรทั้น
- B* 1 ซีล
2 ชุดใบมีด Powelix
3 ฐานล็อก
- C* 1 ซีล
2 ชุดใบมีดพลัง Powelix เคลือบไทเทเนียม
3 ฐานล็อก
- D ชุดมอเตอร์
- E* 1 ฝาปิดขวดแบบพกพา
2 ขวดแบบพกพา
3 ซีล
4 ชุดใบมีดพลัง Powelix เคลือบไทเทเนียม
5 ฐานล็อก
- F แท่งกด
G ปุ่มเริ่ม/หยุด
H หน้าจอ
I สัญญาณล็อกโถปั่น
J สัญญาณล็อกขวดแบบพกพา
K จอแสดงผลการควบคุม
L ปุ่มตั้งค่า
M ปุ่มปั่น
N ปุ่มทำความสะอาด

ข้อควรระวัง:

คู่มือความปลอดภัยถือเป็นส่วนหนึ่งของเครื่อง กรุณาอ่านรายละเอียดให้ครบถ้วนก่อนใช้งานเครื่องใหม่เป็นครั้งแรก เก็บคู่มือนี้ไว้ในที่สามารถนำมาอ่านได้ในภายหลัง เครื่องจะเริ่มทำงานเมื่อโถปั่นหรือขวดอยู่ในตำแหน่งที่ถูกต้องบนชุดมอเตอร์ (D) และฝาปิดล็อกบนโถปั่นแล้วเท่านั้น

ก่อนใช้งานเครื่องครั้งแรก

ก่อนใช้งานเครื่องครั้งแรก ล้างชิ้นส่วนที่สัมผัสกับอาหาร (โถปั่น ขวด ฝาปิด และฝากลาง) ด้วยน้ำผสมน้ำยาล้างจาน

ข้อควรระวัง: ห้ามแช่เครื่องในน้ำ (ไม่ว่าจะเป็นชุดมอเตอร์หรือฐานรองโถปั่น) ห้ามล้างชุดมอเตอร์ (D) ผ่านน้ำไหล ทำความสะอาดด้วยผ้าชุบน้ำหมาด ๆ แล้วทำให้แห้งด้วยความระมัดระวัง ใบมีดคมมาก

ตรวจสอบให้แน่ใจว่าแกะห่อบรรจุภัณฑ์ทั้งหมด ก่อนใช้งานเครื่อง

การประกอบและการติดตั้งโถปั่น

ทำให้ซีล (B1, C1) เปียกหมาด (แม้ติดไว้บนชุดใบมีด (B2, C2) แล้ว) ใช้ความระมัดระวังในการติดตั้งซีล (B1, C1) กลับเข้าที่บนชุดใบมีด (B2, C2) อย่างถูกต้อง โดยหันขึ้น

ตรวจสอบว่าซีลอยู่บนชุดใบมีด วางใบมีด (B2 หรือ C2) บนฐานล็อก (B3 หรือ C3) (ภาพที่ 1) คว่ำโถปั่นลงและติดตั้งฐานล็อกพร้อมใบมีดเข้ากับฐานรองโถปั่น (ภาพที่ 2) ล็อกโดยหมุนให้ตรงร่องในทิศทางตามเข็มนาฬิกา (ภาพที่ 2) ตรวจสอบให้แน่ใจว่าล็อกฐานล็อกอย่างถูกต้อง โดยลูกศรบนโถปั่นกับลูกศรบนฐานล็อกต้องตรงกัน ใส่ส่วนผสมลงในโถปั่นที่ประกอบแล้ว โดยไม่ให้เกินระดับสูงสุดที่ระบุไว้

* 1.75 ล. สำหรับส่วนผสมที่เป็นของแข็ง

* 1.5 ล. สำหรับส่วนผสมที่เป็นของเหลว

คำเตือน: ห้ามเทของเหลวร้อนจัด (อุณหภูมิสูงกว่า 80 °C/176 °F) ลงในโถปั่น

ล็อกฝาปิดบนโถปั่นในทิศทางตามเข็มนาฬิกา (ภาพที่ 5) ตรวจสอบให้แน่ใจว่าล็อกฝาปิดอย่างถูกต้อง โดยจุดบนฝาปิดกับจุดบนมือจับควรอยู่ตรงกัน ล็อกฝากลางบนฝาปิดให้เข้าที่ โดยหมุนในทิศทางตามเข็มนาฬิกา หากไม่ล็อกฝาปิดอย่างถูกต้อง เครื่องจะไม่เริ่มทำงาน จัดตำแหน่งโถปั่นบนชุดมอเตอร์ให้ถูกต้อง จุดบนโถปั่นกับล็อกบนชุดมอเตอร์ควรอยู่ตรงกัน โถปั่นจะปรากฏในหน้าจอและสัญญาณเสียงบี๊บจะดังขึ้น 

การประกอบและการติดตั้งขวดแบบพกพา

ทำให้ซีล (E3) เปียกหมาด (แม้ติดไว้บนชุดใบมีด (E4) แล้ว) ใช้ความระมัดระวังในการติดตั้งซีลกลับเข้าที่บนชุดใบมีด (E4) อย่างถูกต้อง โดยหันขึ้น (ภาพที่ 9)

ตรวจสอบว่าซีลอยู่บนชุดใบมีด

ใส่ส่วนผสมลงในขวด โดยไม่ให้เกินระดับสูงสุดที่ระบุไว้

* 400 มล. สำหรับส่วนผสมที่เป็นของแข็ง

* 600 มล. สำหรับส่วนผสมที่เป็นของเหลว

คำเตือน: ห้ามเทของเหลวร้อนจัด (อุณหภูมิสูงกว่า 80 °C/176 °F) ลงในขวด

วางชุดใบมีด (E4) ด้านบนขวด จากนั้นติดตั้งฐานล็อก (E5) และล็อกโดยหมุนให้ตรงร่องล็อกในทิศทางตามเข็มนาฬิกา (ภาพที่ 8)

ตรวจสอบให้แน่ใจว่าชุดใบมีดล็อกอย่างถูกต้องแล้ว โดยลูกศรบนฐานล็อกกับลูกศรบนขวดควรอยู่ตรงกัน

คว่ำขวดลงและวางบนชุดมอเตอร์ให้ถูกต้อง ล็อกโดยหมุนในทิศทางตามเข็มนาฬิกา โถปั่นจะปรากฏในหน้าจอ และสัญญาณเสียงบี๊บจะดังขึ้น 

การใช้งานเครื่อง

วางเครื่องบนพื้นผิวที่เรียบ มั่นคง และทนความร้อน โดยให้ห่างจากแหล่งความร้อนหรือน้ำกระเด็น

เสียบปลั๊กเครื่องและเลือกโปรแกรมหรือการตั้งค่าแบบแมนนวล (เวลาและความเร็ว) แล้วกดปุ่มเริ่ม/หยุด สำหรับโดปั่น (A) สามารถเปลี่ยนความเร็วในการปั่นได้ตั้งแต่ระดับ 1 ถึง 9 โดยกดปุ่มตั้งค่า +/- (L) "H" คือความเร็วสูงสุด นอกจากนี้ยังสามารถตั้งเวลาการทำงานโดยกดปุ่มตั้งค่า +/- (L) ระหว่าง 5 วินาทีถึง 3 นาที สำหรับชวดแบบพกพา (E) สามารถกำหนดความเร็วในการปั่นได้ตั้งแต่ระดับ 1 ถึง 7 โดยกดปุ่มตั้งค่า +/- (L) นอกจากนี้ยังสามารถตั้งเวลาการทำงานโดยกดปุ่มตั้งค่า +/- (L) ระหว่าง 5 ถึง 90 วินาที

รอให้เครื่องปั่นหยุดโดยอัตโนมัติ หากต้องการหยุดเครื่องปั่นก่อนสิ้นสุดการทำงานอัตโนมัติของโปรแกรม ให้กดปุ่มเริ่ม/หยุด

ห้ามเขย่าชุดมอเตอร์หรือโดปั่นขณะใช้งานเครื่องปั่น

เมื่อใช้แท่งกดหรือฝากลาง ให้จับมือจับของโดปั่นเพื่อป้องกันการตกหล่น

ขณะใช้งานเครื่องปั่น ห้ามใช้อุปกรณ์เสริมอื่นใดนอกจากแท่งกด เพื่อป้องกันไม่ให้โดปั่นเสียหาย

สุตรอาหารส่วนใหญ่ใช้เวลาในการปั่นผสมของเหลวไม่เกิน 3 นาที

สำหรับการเติมส่วนผสมขณะปั่น ถอดฝากลางออกจากฝาปิดแล้วเติมส่วนผสมผ่านช่องป้อน โปรดระวังความเสี่ยงจากการกระเด็น

ข้อควรระวัง: หลังจากเครื่องปั่นใช้เวลาทำงานสูงสุดหนึ่งรอบ พักเครื่องปั่นเป็นเวลา 1 นาทีก่อนใช้งานอีกครั้ง หลังจากใช้งานเครื่องปั่นสูงสุดสามรอบ หยุดเครื่องแล้วปล่อยให้เย็นลงที่อุณหภูมิแวดล้อม (ใช้เวลาประมาณ 2 ชั่วโมง)

เครื่องนี้มีระบบป้องกันปริมาณเกินจำกัด ซึ่งจะป้องกันมอเตอร์ไม่ให้เกิดความเสียหายจากปริมาณเกินจำกัด

หากเครื่องปิดระหว่างการใช้งาน ปฏิบัติตามขั้นตอนต่อไป

ถอดปลั๊กและปล่อยให้เย็นลงประมาณ 15-20 นาที

เชื่อมต่อเครื่องกับแหล่งจ่ายไฟอีกครั้ง แล้วจึงปั่นต่อ

หลังจากไม่มีมีการใช้งานประมาณ 3 นาที เครื่องจะเข้าสู่โหมดสแตนด์บาย หากต้องการเปิดเครื่อง ให้กดปุ่มเริ่ม/หยุด (G)

สับหยาบในปริมาณน้อย

อุปกรณ์เสริมที่ใช้: เครื่องบดสับอาหารที่ประกอบเสร็จสมบูรณ์แล้ว



สับในเวลาไม่กี่วินาทีเป็นจังหวะ: ถั่วลิสง อัลมอนต์ ฯลฯ

รุ่น 1600 วัตต์: ปริมาณ/เวลาสูงสุด: ถั่วลิสง 140 ก./8 วินาที หรือ อัลมอนต์ 150 ก./8 วินาที

โปรแกรมต่าง ๆ ที่มีให้สำหรับโถปั่น (A)

โปรแกรมอัตโนมัติ	คำอธิบาย	ตัวอย่างสูตรอาหาร	เวลา
 Smoothie	ใช้โปรแกรมนี้นในการทำสมูทตี้: บันทึบผลไม้ ผักสดกับนมหรือโยเกิร์ต	แครอท 200 ก. + หัวขึ้นฉ่ายฝรั่ง 100 ก. + กกล้วย 100 ก. + น้ำส้ม 500 ก.	เวลาค่าเริ่มต้น: 60 วินาที ปรับได้ตั้งแต่ 30 ถึง 80 วินาที
 Sorbet	ใช้โปรแกรมนี้นในการทำไอศกรีม: บันทึบผลไม้แช่แข็งกับครีมสดหรือโยเกิร์ต	ซอร์เบท: ราสเบอร์รี่แช่แข็ง 450 ก. + นม 240 ก. + น้ำตาลทรายขาว 75 ก. แช่แข็ง ใช้เพื่อช่วยให้ปั่นง่ายขึ้น	เวลาค่าเริ่มต้น: 1 นาที 10 วินาที
 Ice crush	ใช้โปรแกรมนี้นในการบดน้ำแข็งให้เป็นเกล็ด	น้ำแข็งสูงสุด 8 ก้อน	เวลาค่าเริ่มต้น: 40 วินาที ปรับได้ตั้งแต่ 10 ถึง 50 วินาที
 Dessert	ใช้โปรแกรมนี้นในการทำแป้งผสมชนิดเบา เช่น วิปเฟล็ด เด็ก แพนเค้ก กลาโฟติส บราวน์... ไม่สามารถทำแป้งผสมชนิดหนัก เช่น ขนมปัง บริยอช พิซซ่า...	เค้กโยเกิร์ต: ใส่ส่วนผสมตามลำดับนี้ลงในโถปั่น โยเกิร์ต 120 ก. + น้ำตาลทรายขาว 210 ก. + น้ำตาลวานิลลา 7.5 ก. + ไข่ 3 ฟอง + น้ำมันดอกทานตะวัน 125 ก. + แป้งข้าวโพด 85 ก. + ผงอัลมอนต์ 65 ก. + แป้งประกอบอาหาร 140 ก. + ผงฟู 11 ก. ใส่ส่วนผสมทั้งหมดลงในแม่พิมพ์และอบเป็นเวลา 50 นาทีที่อุณหภูมิ 180 °C	เวลาค่าเริ่มต้น: 1 นาที 15 วินาที ปรับได้ตั้งแต่ 30 วินาที ถึง 2 นาที
 Clean	ใช้โปรแกรมนี้นในการทำทำความสะอาดเครื่องปั่น	น้ำเปล่า 200 มล. + น้ำยาล้างจาน 1 หยด	30 วินาที

โปรแกรมต่าง ๆ ที่มีให้สำหรับขวดแบบพกพา (E)

โปรแกรมอัตโนมัติ	คำอธิบาย	ตัวอย่างสูตรอาหาร	เวลา
 Smoothie	ใช้โปรแกรมนี้นในการทำสมูทตี้: บันทึบผลไม้ ผักสดกับนมหรือโยเกิร์ต	แครอท 100 ก. + กกล้วย 50 ก. + หัวขึ้นฉ่ายฝรั่ง 50 ก. + น้ำส้ม 250 ก.	เวลาค่าเริ่มต้น: 45 วินาที ปรับได้ตั้งแต่ 30 ถึง 60 วินาที
 Ice crush	ใช้โปรแกรมนี้นในการบดน้ำแข็งให้เป็นเกล็ด	น้ำแข็งสูงสุด 4 ก้อน	เวลาค่าเริ่มต้น: 40 วินาที ปรับได้ตั้งแต่ 10 ถึง 50 วินาที
 Clean	ใช้โปรแกรมนี้นในการทำทำความสะอาดเครื่องปั่น	น้ำเปล่า 200 มล.	30 วินาที

สามารถใช้ปุ่มหยุดเป็นจังหวะหากไม่มีโปรแกรมใด ๆ ทำงานอยู่

ข้อควรระวัง: อาจมีเศษอาหารเนื้อแข็งติดอยู่ด้านในโถปั่น แต่จะไม่ส่งผลกระทบต่อประสิทธิภาพของเครื่อง

อาหารแช่แข็งต้องมีขนาดเล็กกว่าลูกวอลนัท

ห้ามใส่ของเหลวร้อนอุณหภูมิสูงกว่า 80 °C เพราะของเหลวอาจจะเด็นออกจากเครื่องเนื่องจากไอน้ำที่ก่อตัวขึ้นอย่างกะทันหัน

หลังการใช้งานเครื่อง

ถอดปลั๊กเครื่อง

เทอาหารออก โถปั่นไม่ได้ออกแบบมาเพื่อเก็บอาหารในตู้เย็นหรือช่องแช่แข็ง

ทำความสะอาดชุดมอเตอร์ โดยใช้ผ้าชุบน้ำหมาด ๆ เช็ด ทำให้แห้งด้วยความระมัดระวัง

ห้ามแช่ชุดมอเตอร์ในน้ำ

สำหรับการทำความสะอาดแบบง่าย ล้างชิ้นส่วนที่ถอดได้ทันทีหลังใช้งานในน้ำผสมน้ำยาล้างจานสองถึงสามหยด สามารถทำความสะอาดฝาปิด (A2), ขวดแบบพกพา (E2), ฝาปิดขวดแบบพกพา (E1) และฝากลาง (A1) ในเครื่องล้างจาน แต่โถปั่น (A3), ชุดใบมีด Powelix (B หรือ E3), ชุดใบมีดพลัง Powelix เคลือบไทเทเนียม (C) ห้ามล้างในเครื่องล้างจาน ห้ามแช่ใบมีด (B, C หรือ E3) ทั้งอันและเป็นเวลานาน

สำหรับการทำความสะอาดโถปั่นทั้งคู่วางง่าย สามารถใช้ “โปรแกรมทำความสะอาด”:

ใส่น้ำเปล่า 200 มล. สามารถใส่น้ำยาล้างจาน 1 หยดเท่านั้นลงในโถปั่น (A) เครื่องจะทำงานด้วยความเร็วสลับกันประมาณ 30 วินาที

ต้องทำอย่างไรหากเครื่องไม่ทำงาน?

ปัญหา	สาเหตุ	วิธีแก้ไข
เครื่องไม่ทำงาน	ไม่ได้เสียบปลั๊ก	เชื่อมต่อเครื่องกับเต้าเสียบที่มีแรงดันไฟฟ้าตามระบุไว้ในป้ายแสดงของเครื่อง
	โกปิ่นไม่ได้อยู่ในตำแหน่งที่ถูกต้องบนชุดมอเตอร์	ตรวจสอบว่าโกปิ่นวางอยู่บนชุดมอเตอร์อย่างเหมาะสมตามที่อธิบายไว้ในคำแนะนำ
	สวิตช์เปิด/ปิดอยู่ในตำแหน่งปิด	ปฏิบัติตามคำแนะนำสำหรับการเปิดเครื่อง
	ในกรณีที่เกิดข้อบกพร่องของซอฟต์แวร์	ถอดปลั๊กเครื่อง รอสองถึงสามนาทีแล้วเสียบปลั๊กอีกครั้ง
เครื่องหยุดขณะใช้งาน	ปริมาณเกินจำกัด	ปฏิบัติตามคำแนะนำในส่วนของปริมาณเกินจำกัด
การสั่นสะเทือนมากเกินไป	ผลิตภัณฑ์วางอยู่บนพื้นผิวที่ไม่ราบเรียบ	วางผลิตภัณฑ์บนพื้นผิวที่ราบเรียบ
	ปริมาณของส่วนผสมสูงเกินไป	ลดปริมาณส่วนผสมที่ใช้
การรั่วไหลจากฝาปิด	ปริมาณของส่วนผสมสูงเกินไป	ลดปริมาณส่วนผสมที่ใช้
	วางฝาปิดไม่ถูกต้อง	วางฝาปิดบนโกปิ่นให้ถูกต้อง
การรั่วไหลจากด้านล่างของโกปิ่น	วางใบมีดไม่ถูกต้อง	ติดตั้งฐานล็อก (B3, C3) (ภาพที่ 2) และล็อกโดยหมุนให้ตรงร่องล็อกในทิศทางตามเข็มนาฬิกา (ภาพที่ 2) ตรวจสอบให้แน่ใจว่าล็อกฐานล็อกอย่างถูกต้อง โดยจุดบนโกปิ่นกับล็อกต้องตรงกัน (ภาพที่ 9)
ใบมีดหมุนไม่คล่อง	อาหารชิ้นใหญ่เกินหรือแข็งเกิน	ลดขนาดหรือปริมาณของส่วนผสมที่ใช้
	ช่องเลวที่ปั่นแล้วร้อนเกินและทำให้ปะเก็นซิลิโคนผิดรูป	เปลี่ยนปะเก็นอันใหม่
การรั่วไหลจากด้านล่างของขวดแบบพกพา	วางใบมีดไม่ถูกต้อง	วางชุดใบมีดด้านบนขวด แล้วล็อกโดยหมุนให้ตรงร่องล็อกในทิศทางตามเข็มนาฬิกา (ภาพที่ 9)

DESKRIPSI

- A 1 Sumbat tengah
- 2 Tutup
- 3 Wadah Tritan Plastik
- B* 1 Seal
- 2 Unit pisau blender Powelix
- 3 Cincin pengunci
- C* 1 Seal
- 2 Unit pisau blender Powelix life dengan lapisan titanium
- 3 Cincin pengunci
- D Unit motor
- E* 1 Tutup botol portabel
- 2 Botol portabel
- 3 Seal
- 4 Unit pisau blender Powelix life dengan lapisan titanium
- 5 Cincin pengunci
- F Stik blender
- G Tombol Start/Stop
- H Layar
- I Indikator kunci wadah blender
- J Indikator kunci botol portabel
- K Tampilan kontrol
- L Tombol penyetelan
- M Tombol Blend
- N Tombol “Bersihkan”

PERINGATAN:

PERINGATAN: Petunjuk keselamatan adalah bagian dari alat ini. Baca dengan saksama sebelum memakai alat baru Anda untuk pertama kalinya. Simpan di suatu tempat yang dapat Anda temukan dan baca di kemudian hari. Alat ini hanya akan menyala jika wadah atau botol ditaruh dengan benar di atas unit motor (D) dan tutup wadah dalam kondisi terkunci.

SEBELUM MEMAKAI ALAT UNTUK PERTAMA KALINYA

Sebelum menggunakan alat untuk pertama kalinya, bilas komponen-komponen yang bersentuhan langsung dengan makanan (wadah, botol, tutup dan sumbat tengah) dengan air sabun.

PERHATIAN: Jangan merendam alat di dalam air (begitu pula unit motor atau pun alas wadah). Jangan pernah menaruh unit motor (D) di bawah air mengalir. Bersihkan dengan kain lembap dan keringkan dengan hati-hati. Pisau blender sangat tajam.

Pastikan semua kemasan telah dilepas sebelum mengoperasikan alat ini.

MERAKIT DAN MEMASANG WADAH

Lembapkan seal (B1, C1) (meskipun sudah dipasang di unit pisau blender (B2, C2)). Berhati-hatilah agar bisa memasang seal dengan benar (B1, C1) kembali ke unit pisau blender (B2, C2) ke arah atas dengan benar.

Periksa apakah seal sudah terpasang di tempatnya pada unit pisau blender. Taruh pisau blender (B2 atau C2) di atas cincin pengunci (B3 atau C3) (Gbr. 1). Balikkan wadah dan pasang cincin pengunci dengan pisau blender di alas wadah (Gbr. 2). Kuncilah dengan memutar ke takik kunci searah jarum jam (Gbr. 2). Pastikan cincin pengunci terkunci dengan benar : panah pada wadah harus sejajar dengan panah pada cincin pengunci.

Masukkan bahan-bahan ke dalam wadah yang sudah dirakit tanpa melebihi level maksimum yang diindikasikan:

* 1,75 L untuk campuran kental

* 1,5 L untuk membuat cairan

Peringatan : Jangan tuang cairan mendidih (lebih dari 80°C/176°F) ke dalam wadah

Kuncilah tutup pada wadah lalu kunci searah jarum jam (Gbr. 5). Pastikan tutup terkunci dengan benar : titik pada tutup harus sejajar dengan titik pada pegangan. Kunci sumbat tengah pada posisi di atas tutup lalu kuncilah dengan memutarnya searah jarum jam. Jika tutup tidak terkunci dengan benar, alat Anda tidak akan mulai; Pasang wadah secara benar di atas unit motor : titik pada wadah harus sejajar dengan kunci pada unit motor. Logo wadah akan muncul di layar dan sinyal bip akan berbunyi. 

MERAKIT DAN MEMASANG BOTOL PORTABEL

Lembapkan seal (E3) (meskipun sudah dipasang di unit pisau blender (E4)). Berhati-hatilah agar bisa memasang seal dengan benar kembali ke unit pisau blender (E4) ke arah atas dengan benar (Gbr. 9).

Periksa apakah seal sudah terpasang di tempatnya pada unit pisau blender. Masukkan bahan-bahan ke dalam botol tanpa melebihi level maksimum yang diindikasikan:

* 400ml untuk campuran kental

* 600ml untuk membuat cairan

Peringatan: Jangan tuang cairan mendidih (lebih dari 80°C/176°F) ke dalam botol.

Taruh unit pisau blender (E4) di atas botol, pasang cincin pengunci (E5), lalu putarlah dengan memutar ke takik kunci searah jarum jam (Gbr. 8). Pastikan unit pisau blender sudah terkunci dengan benar : panah pada cincin pengunci harus sejajar dengan panah pada botol.

Balikkan botol dan taruh secara benar di atas unit motor. Kuncilah dengan memutarnya searah jarum jam. Logo botol akan muncul di layar dan sinyal bip akan berbunyi .

MEMAKAI ALAT

Taruh alat di permukaan yang rata, stabil dan tahan panas, jauh dari sumber panas atau percikan air

Colokkan alat lalu pilih program atau pengaturan manual Anda (waktu dan kecepatan) lalu tekan tombol start/ stop : dengan Wadah (A) Anda dapat mengubah kecepatan pelumatan dari 1 hingga 9 dengan menekan pengaturan tombol +/- (L). « H » adalah kecepatan maksimum. Anda juga dapat menyetel waktu operasi dengan menekan tombol pengaturan +/- (L) dari 5 detik hingga 3 menit. Dengan Botol Portabel (E) Anda dapat mengelola kecepatan pelumatan dari 1 hingga 7 dengan menekan tombol pengaturan +/- (L). Anda juga dapat menyetel waktu operasi dengan menekan tombol pengaturan +/- (L) dari 5 detik hingga 90 menit.

Tunggu hingga blender berhenti secara otomatis. Jika Anda ingin menghentikan blender sebelum program berakhir secara otomatis, tekan tombol start / stop.

Jangan mengguncang unit motor atau wadah saat blender sedang digunakan.

Ketika Anda menggunakan pendorong atau sumbat tengah, pegang wadah pada pegangannya agar tidak terjatuh.

Ketika blender sedang digunakan, jangan gunakan aksesoris selain pendorong untuk menghindari kerusakan terhadap wadah.

Pengadukan selama kurang dari 3 menit sudah cukup agar sebagian besar bahan cairan resep membaaur

Untuk menambahkan bahan saat melumat, lepaskan sumbat tengah dari tutup lalu tambahkan bahan melalui lubang umpan. Berhati-hatilah dengan risiko percikan.

PERINGATAN: Setelah satu siklus blender dioperasikan, untuk waktu pengolahan yang maksimal, biarkan blender beristirahat selama 1 menit sebelum mengoperasikannya kembali.

Setelah menggunakan blender untuk maksimum tiga siklus, hentikan operasi alat dan tunggu suhunya menjadi dingin ke suhu sekitar (memakan waktu sekitar 2 jam).

Alat ini dilengkapi dengan perlindungan terhadap kelebihan beban. Hal ini untuk mencegah kerusakan motor akibat kelebihan beban.

Jika alat mati saat pengoperasian, lakukan langkah-langkah berikut ini: cabut colokan dan tunggu suhunya menjadi dingin selama sekitar 15-20 menit.

Colokkan kembali alat ke catu daya lalu lanjutkan pelumatan.

Setelah sekitar 3 menit tanpa penggunaan, alat akan masuk ke mode siaga. Untuk menyalakan alat, tekan tombol Start/ Stop (G)





KUANTITAS KECIL PEMOTONGAN KASAR

Aksesori yang digunakan: pemotong yang dirakit



Potong dalam beberapa detik dengan menekan tombol pulse: kacang, badam, dll.

Model 1600w: kuantitas / waktu maks. : 140G kacang/8 detik atau 150g badam/8 detik

Program tersedia dengan Wadah (A)

Program otomatis	Deskripsi	Contoh resep	Waktu
 Smoothie	Gunakan program ini untuk membuat smoothie: melumatkan buah/sayur segar dengan susu atau yoghurt	200g wortel + 100g seledri + 100g pisang + 500g jus jeruk	Waktu default : 60 dtk Dapat disesuaikan dari 30 detik hingga 80 detik
 Sorbet	Gunakan program ini untuk membuat es krim: melumatkan buah beku dengan yoghurt atau krim segar	Serbat: 450g rasberi beku + 240g susu + 75g gula kустar. Stik blender harus digunakan untuk membantu aliran	Waktu default : 1mnt10dtk
 Ice crush	Gunakan program ini untuk menghancurkan keping es menjadi salju es	maks 8 keping es	Waktu default : 40 dtk Dapat disesuaikan dari 10 detik hingga 50 detik
 Dessert	Gunakan program ini untuk membuat adonan ringan seperti wafel, kue, panekuk, clafoutis, brownie... Anda tidak dapat membuat adonan berat seperti roti, brioche, piza...	Kue Yoghurt : Tambahkan bahan dalam urutan berikut di wadah. 120g yoghurt + 210g gula kустar + 7,5g gula vanila + 3 butir telur + 125g minyak bunga matahari + 85g tepung jagung + 65g bubuk almon + 140g tepung + 11g bubuk pengembang. Taruh adonan di cetakan dan panganglah selama 50 mnt hingga 180°C	Waktu default : 1mnt15dtk Dapat disesuaikan dari 30 detik hingga 2 menit
 Clean	Gunakan program ini untuk membersihkan blender Anda	200ml air + 1 tetes cairan pencuci.	30 detik

Program tersedia dengan botol Portabel (E)

Program otomatis	Deskripsi	Contoh resep	Waktu
 Smoothie	Gunakan program ini untuk membuat smoothie: melumatkan buah/ sayur segar dengan susu atau yoghurt	100g wortel + 50g pisang + 50g seledri + 250g jus jeruk.	Waktu default : 45 dtk Dapat disesuaikan dari 30 detik hingga 60 detik
 Ice crush	Gunakan program ini untuk menghancurkan keping es menjadi salju es	maks 4 keping es	Waktu default : 40 dtk Dapat disesuaikan dari 10 detik hingga 50 detik
 Clean	Gunakan program ini untuk membersihkan blender Anda	200ml air	30 detik

Tombol pulsa masih dapat digunakan saat tidak ada program yang beroperasi.

PERINGATAN: Makanan keras dapat meninggalkan bekas di bagian dalam wadah tetapi ini tidak memengaruhi efisiensi alat. Makanan beku harus lebih kecil dari kacang kenari.

Jangan menambahkan cairan panas dengan suhu di atas 80°C karena itu dapat disemburkan keluar dari alat karena akumulasi uap yang tiba-tiba.

SETELAH MEMAKAI ALAT

Cabut colokan alat.

Kosongkan wadah. Wadah tidak dimaksudkan untuk menyimpan makanan di dalam kulkas atau freezer.

Gunakan kain lembap untuk membersihkan unit motor. Keringkan dengan hati-hati.

Jangan sekali-kali merendam unit motor di dalam air.

Untuk membersihkan secara mudah, cucilah komponen yang dapat dilepas di dalam air dengan beberapa tetes cairan pencuci segera setelah pemakaian.

Tutup (A2), botol portabel (E2), tutup botol portabel (E1), dan sumbat tengah (A1) dapat dibersihkan di mesin cuci piring, **tetapi wadah (A3), unit pisau blender Powelix (B atau E3), unit pisau blender Powelix life dengan lapisan titanium (C) tidak masuk ke dalam mesin cuci piring. Jangan merendam pisau blender (B, C atau E3) seluruhnya dan dalam waktu lama.**

Untuk pembersihan yang mudah di kedua wadah, Anda dapat menggunakan “program Pembersihan” :

Masukkan 200ml air. Anda dapat menambahkan 1 tetes cairan pencuci hanya di Wadah (A). Alat beroperasi pada berbagai kecepatan secara bergantian selama kurang lebih 30 dtk.

APA YANG HARUS DILAKUKAN JIKA ALAT TIDAK BERFUNGSI?

Masalah	Penyebab	Solusi
Alat tidak berfungsi	Colokan tidak tersambung.	Sambungkan alat ini ke soket dengan voltase yang sama sebagaimana yang diindikasikan pada pelat spesifikasi alat.
	Wadah blender tidak diposisikan secara benar di atas unit motor.	Periksalah bahwa wadah blender telah dipasang dengan benar di atas unit motor sebagaimana yang dijelaskan pada petunjuk.
	Sakelar daya di posisi MATI.	Ikuti petunjuk untuk memulai alat.
	Dalam hal terdapat bug perangkat lunak.	Cabut colokan dari alat, tunggu beberapa menit lalu colokkan kembali.
Alat ini berhenti bekerja saat digunakan	Kelebihan beban	Ikuti petunjuk di bagian Kelebihan Beban.
Getaran yang berlebihan	Produk ini tidak ditaruh di permukaan yang datar.	Taruh alat ini di permukaan yang datar.
	Jumlah bahan terlalu banyak.	Kurangi jumlah bahan yang diolah.
Kebocoran dari tutup	Jumlah bahan terlalu banyak.	Kurangi jumlah bahan yang diolah.
	Tutup tidak dipasang dengan benar	Pasang tutup dengan benar di atas wadah blender.
Kebocoran dari bagian bawah wadah blender.	Pisau blender tidak dipasang dengan benar	Pasang cincin pengunci (B3, C3) (Gbr. 2) lalu kunci dengan memutar ke takik kunci searah jarum jam (Gbr. 2). Pastikan cincin pengunci terkunci dengan benar : titik pada wadah harus sejajar dengan kunci (Gbr. 9)

Masalah	Penyebab	Solusi
Pisau blender tidak bergerak dengan mudah	Potongan makanan terlalu besar atau terlalu keras.	Kurangi ukuran atau jumlah bahan yang diolah.
	Cairan yang diblender terlalu panas sehingga mengubah bentuk gasket silikon.	Ganti gasket dengan yang baru.
Kebocoran dari bagian bawah botol portabel.	Pisau blender tidak dipasang dengan benar	Pasang unit pisau blender di atas botol lalu kuncilah dengan memutar ke takik kunci searah jarum jam (Gbr. 9).

LEÍRÁS

- A 1 Középső kupak
- 2 Fedél
- 3 Tritán műanyag kancsó
- B* 1 Tömítés
- 2 Powerelix késegység
- 3 Zárógyűrű
- C* 1 Tömítés
- 2 Powerelix life késegység titán bevonattal
- 3 Zárógyűrű
- D Motoros egység
- E* 1 Utazópalack fedele
- 2 Utazópalack
- 3 Tömítés
- 4 Powerelix life késegység titán bevonattal
- 5 Zárógyűrű
- F Tömörítő
- G Start/stop gomb
- H Kijelző
- I Turmixkancsó zárásjelzője
- J Utazópalack zárásjelzője
- K Vezérlőpanel
- L Beállítás gomb
- M Turmixolás gomb
- N Tisztítás gomb

VIGYÁZAT:

A biztonsági óvintézkedéseket tartalmazó kézikönyv a készülék részét képezi. Kérjük, figyelmesen olvassa el az új készülék használata előtt. Tartsa a kézikönyvet olyan helyen, ahol később megtalálja. A készülék csak akkor működik, ha a kancsó vagy a palack megfelelően van a motoros egységre (D) helyezve, és a fedelet is rögzítette.

A KÉSZÜLÉK ELSŐ HASZNÁLATA ELŐTT

A készülék első használata előtt szappanos vízzel öblítse le az élelmiszerrel érintkező részeket (kancsó, palack, fedelek és középső kupak).

VIGYÁZAT: Ne merítse vízbe a készüléket (se a motoros egységet, se a kancsó alját). Soha ne tegye a motoros egységet (D) folyó víz alá. Tisztítsa nedves ruhával, és alaposan szárítsa meg. A kések rendkívül élesek.

Ellenőrizze, hogy a készülék működtetése előtt minden csomagolást eltávolított-e.

A KANCSÓ ÖSSZESZERELÉSE ÉS HELYÉRE ILLESZTÉSE

Nedvesítse meg a tömítést (B1, C1) (akkor is, ha már fel van szerelve a késegységre (B2, C2)). Ügyeljen arra, hogy a tömítést (B1, C1) megfelelően illessze vissza a késegységre (B2, C2), felfelé.

Ellenőrizze, hogy a tömítés a helyén van-e a késegységen. Helyezze a pengéket (B2 vagy C2) a rögzítőgyűrűre (B3 vagy C3) (1. ábra). Fordítsa fejjel lefelé a kancsót, és helyezze a pengékkal felszerelt zárógyűrűt a kancsó aljára (2. ábra). A retesz rögzítéséhez forgassa el a hornyot az óramutató járásával megegyező irányba (2. ábra). Ellenőrizze, hogy a rögzítőgyűrű megfelelően zár-e: a turmixkancsón látható nyílnak a zárógyűrűn lévő nyílhoz kell illeszkednie.

Legfeljebb a maximális szintet mutató jelig töltsön hozzávalókat a kancsóba az alábbiak szerint:

* 1,75 liter sűrű keverékekhez

* 1,5 liter folyékonyabb ételek esetén

Figyelem: Ne öntsön forrásban lévő (80 °C-nál melegebb) folyadékot a kancsóba

Az óramutató járásával megegyező irányba fordítva zárja a fedelet a kancsóra (5. ábra). Ellenőrizze, hogy a fedél megfelelően le van-e zárva: A fedélen lévő pontnak egy vonalban kell lennie a fogantyún található ponttal. Az óramutató járásával megegyező irányba elfordítva rögzítse a középső kupakot a fedélre. Ha a fedél nem záródik megfelelően, a készülék nem indul el; helyezze a kancsót megfelelően a motoros egységre: a turmixkancsón lévő pontnak a motoros egységen lévő zárhoz kell igazodnia. A kijelzőn kancsó jel látható, és sípoló hang hallatszik. 

AZ UTAZÓPALACK ÖSSZESZERELÉSE ÉS HELYÉRE ILLESZTÉSE

Nedvesítse meg a tömítést (E3) (akkor is, ha már fel van szerelve a késegységre (E4)). Ügyeljen arra, hogy a tömítést megfelelően illessze vissza a késegységre (E4), felfelé (9. ábra).

Ellenőrizze, hogy a tömítés a helyén van-e a késegységen.

Töltse a hozzávalókat a palackba, de ügyeljen, nehogy túllépje a maximális szintet mutató jelet:

* 400 ml sűrű keverékek esetén

* 600 ml folyékony ételek esetén

Figyelem: Ne öntsön forrásban lévő (80 °C-nál melegebb) folyadékot a palackba.

Helyezze a késegységet (E4) a palack tetejére, szerelje fel a rögzítőgyűrűt (E5), és a rögzítéshez forgassa el a hornyot az óramutató járásával megegyező irányba (8. ábra).

Ellenőrizze, hogy a késegység megfelelően van-e rögzítve: a zárógyűrűn lévő nyílnak egy vonalba kell esnie a palackon található nyílal.

Fordítsa a palackot fejjel lefelé, és helyezze megfelelően a motoros egységhez. Az óramutató járásával megegyező irányba elfordítsa rögzítse. A kijelzőn palack jel látható, és sípoló hang hallatszik. 

A KÉSZÜLÉK HASZNÁLATA

Helyezze a készüléket sík, stabil, hőálló felületre, amelynek közelében nincs hőforrás vagy kifröccsenő víz

Csatlakoztassa a készüléket a hálózathoz, válassza ki a programot vagy a manuális beállításokat (idő és sebesség), majd nyomja meg a Start/Stop gombot: a turmixkancsóval (A) a +/- gomb (L) megnyomásával 1–9 közötti sebességfokozat között választhat. « H » a maximális sebességfokozat. A működési időt a +/- gomb (L) segítségével 5 másodperc és 3 perc közötti időre állíthatja. Az utazópalackkal (E) a +/- gomb (L) megnyomásával 1–7 között szabályozhatja a turmixolás sebességét. A működési időt a +/- gomb (L) segítségével 5–90 másodperc közötti időre állíthatja.

Várja meg, amíg a turmixgép automatikusan leáll. Ha az automatikus program vége előtt szeretné leállítani a turmixgépet, nyomja meg a Start/Stop gombot.

A készülék működése közben ne rázza a motoros egységet és a kancsót.

A tolóka vagy a középső kupak használatakor tartsa a kancsót a fogantyújánál fogva, nehogy leessen.

A kancsó károsodásának elkerülése érdekében a turmixgép működése közben kizárólag a tolókat használja.

A legtöbb recept esetében a folyékony hozzávalók összekeveréséhez 3 percnél kevesebb idő elegendő

Ha turmixolás közben szeretne hozzávalókat hozzáadni, távolítsa el a középső kupakot a fedélről, és az adagolónyíláson keresztül töltsse be a hozzávalókat. Ügyeljen a kifröccsenés veszélyére.

VIGYÁZAT: Ha a turmixgép működés közben elérte a maximális keverési időt, hagyja 1 percig hűlni, mielőtt újra használja.

Legfeljebb három működési ciklust követően kapcsolja ki a készüléket, és hagyja szobahőmérsékletűre hűlni (kb. 2 óra).

A készülék túlterhelés elleni védelemmel van ellátva. Ez megakadályozza, hogy a motor túlterhelés miatt károsodjon.

Ha a készülék működés közben megáll, tegye a következőt:

Húzza ki a hálózati aljzathból, és hagyja hűlni kb. 15-20 percig.

Csatlakoztassa ismét a hálózathoz, és folytassa a turmixolást.

Ha kb. 3 percig nem használja, a készülék készenléti üzemmódba kapcsol.

A készülék bekapcsolásához nyomja meg a Start/stop gombot (G)





KIS MENNYISÉGEK DURVÁBB APRÍTÁSA

Szükséges tartozék: felszerelt aprító



Pulzálás üzemmódban néhány másodperc alatt apríthat magyort, mandulát, stb.

1600 wattos modell: mennyiség/max. idő: 140 g magyoro vagy 150 g mandula

A turmixkancsóval (A) használható programok

Automatikus programok	Leírás	Példa receptre	Idő
 Smoothie	Ez a program smoothie készítésére használható: turmixoljon friss gyümölcsöket vagy zöldségeket tejjel vagy joghurttal	200 g sárgarépa + 100 g zeller + 100 g banán + 500 g narancslé	Alapértelmezett idő: 60 másodperc 30 másodperc és 80 másodperc között állítható
 Sorbet	Ez a program fagyalt készítésére használható: turmixoljon fagyasztott gyümölcsöket friss tejszínnel vagy joghurttal	Sorbet: 450 g fagyasztott málna + 240 g tej + 75 g porcukor. A tömörítővel az áramlást segítheti	Alapértelmezett idő: 1 perc 10 másodperc
 Ice crush	Ez a program a jégkockát jégkásává zúzza	Legfeljebb 8 jégkocka	Alapértelmezett idő: 40 másodperc 10 másodperc és 50 másodperc között állítható
 Dessert	Ez a program könnyű tészta, például gofri-, torta-, palacsinta- vagy brownie tészta kikeverésére használható... vagy készíthet vele sűrű tésztát kenyérhez, brióshoz vagy pizzához...	Joghurttorta: Tegye a hozzávalókat az alábbi sorrendben a kancsóba. 120 g joghurt + 210 g porcukor + 7,5 g vaníliás cukor + 3 tojás + 125 g napraforgóolaj + 85 g kukorica liszt + 65 g mandulapor + 140 g liszt + 11 g sütőpor. Öntse a keveréket formába, és 180 °C-os hőmérsékleten süsse 50 percig	Alapértelmezett idő: 1 perc 15 másodperc 30 másodperc és 2 perc között állítható
 Clean	Ezzel a programmal a turmixgépet tisztíthatja	200 ml víz + 1 csepp mosogatószer.	30 másodperc

Az utazópalackkal használható (E) programok

Automatikus programok	Leírás	Példa receptre	Idő
 Smoothie	Ez a program smoothie készítésére használható: turmixoljon friss gyümölcsöket vagy zöldségeket tejjel vagy joghurttal	100 g sárgarépa + 50 g banán + 50 g zeller + 250 g narancslé.	Alapértelmezett idő: 45 másodperc 30 másodperc és 60 másodperc között állítható
 Ice crush	Ez a program a jégkockát jégkásává zúzza	Legfeljebb 4 jégkocka	Alapértelmezett idő: 40 másodperc 10 másodperc és 50 másodperc között állítható
 Clean	Ezzel a programmal a turmixgépet tisztíthatja	200 ml víz	30 másodperc

A Pulzálás gomb akkor is használható, ha nem állított be programot.

VIGYÁZAT: A kemény étel megkarcolhatja a kancsó belsejét, de ez nem befolyásolja a készülék hatékonyságát. A fagyasztott élelmiszernek kisebb méretűnek kell lennie mint egy szem dió.

Ne öntsön a kancsóba forró, 80 °C-nál melegebb folyadékot, mert a hirtelen gőzképződés miatt kiömölhet a készülékből.

A KÉSZÜLÉK HASZNÁLATA UTÁN

Húzza ki a készülék dugóját a konnektorból.

Öntse ki a kancsóból az elkészült ételt, mert a kancsó nem alkalmas hűtőszekrényben vagy mélyhűtőben történő tárolásra.

A motoros egységet nedves ruhával tisztítsa. Alaposan szárítsa meg.

Soha ne merítse a motoros egységet vízbe.

A könnyebb tisztítás érdekében a kivehető alkatrészeket használat után azonnal mossa le vízzel és néhány csepp mosogatószerrel.

A fedél (A2), az utazópalack (E2), az utazópalack fedele (E1) és a középső kupak (A1) mosogatógépben mosható, **de a kancsó (A3), a Powelix késegység (B vagy E3), a titán bevonatú Powelix life késegység (C) nem tehető a mosogatógépbe. Ne merítse teljesen és hosszú ideig vízbe a késeket (B, C vagy E3).**

Mindkét kancsó egyszerű tisztításához használja a „Tisztítás programot”: Öntsön bele 200 ml vizet. Csak a kancsóba (A) öntsön 1 csepp mosogatószer. A készülék különböző sebességfokozatokon működik, kb. 30 másodpercig

MI A TEENDŐ, HA A KÉSZÜLÉK NEM MŰKÖDIK?

Probléma	Ok	Megoldások
A készülék nem működik	Nincs hálózathoz csatlakoztatva.	Csatlakoztassa a készüléket egy olyan aljzathoz, amelynek feszültsége megegyezik a készülék adattábláján feltüntetett feszültséggel.
	A turmixgép kancsója nem megfelelően van elhelyezve a motoros egységen.	Ellenőrizze, hogy a turmixgép kancsója a használati útmutatóban leírtak szerint van-e a motoros egységhez csatlakoztatva.
	A főkapcsoló OFF állásban van.	Kövesse a készülék elindítására vonatkozó utasításokat.
	Szoftverhiba esetén.	Néhány percre válassza le a készüléket a hálózati áramforrásról, majd csatlakoztassa újra.
A készülék használat közben leállt	Túlterhelés	Kövesse a Túlterhelés című szakaszban leírt utasításokat.
Nagymértékű rezgés	A terméket nem sík felületre helyezte.	Helyezze a készüléket sík felületre.
	A hozzávalók mennyisége túl nagy.	Csökkentse a feldolgozott hozzávalók mennyiségét.
Szivárgás a fedélnél	A hozzávalók mennyisége túl nagy.	Csökkentse a feldolgozott hozzávalók mennyiségét.
	A fedél nem megfelelően van elhelyezve	Helyezze megfelelően a fedelet a turmixkancsóra.
Szivárgás a turmixkancsó aljánál	A kések nem megfelelően vannak elhelyezve	Szerelje fel a rögzítőgyűrűt (B3, C3) (2. ábra), és a rögzítéséhez forgassa el a hornyot az óramutató járásával megegyező irányba (2. ábra). Ellenőrizze, hogy a zárógyűrű megfelelően van-e rögzítve: A kancsón lévő pontnak a zárhoz kell illeszkednie (9. ábra)
A kések nem forognak könnyedén	Túl nagy, vagy túl kemény ételdarabok.	Csökkentse a feldolgozott hozzávalók méretét vagy mennyiségét.
	Csökkentse a feldolgozott hozzávalók méretét, vagy mennyiségét.	Cserélje ki a tömítőgyűrűt egy újra.
Szivárgás az utazópalack aljánál	A kések nem megfelelően vannak elhelyezve	Helyezze a késegséget a palack tetejére, és a rögzítéséhez forgassa el a hornyot az óramutató járásával megegyező irányba (9. ábra).

