

Owner's manual	Уpute za uporabu
Bedienungsanleitung	εγχειρίδιο οδηγιών
Instrukcja obsługi	инструкция за употреба
Návod k použití	Manual de instructiuni
Návod na použitie	Instrukcijų vadovas
Használati utasítás	Kasutusjuhendit
Navodila	



Enjoy it.

Robot vacuum cleaner
Staubsauger-Roboter
Robot odkurzający
Robotický vysavač
Robotický vysávač
Robotporszívó
Sesalni robot

Robotski usisivač
Ηλεκτρονική σκούπα ρομπότ
Πραχосмукачка робот
Robot aspirator
Grindų siurbimo robotas
Robottolmuimeja

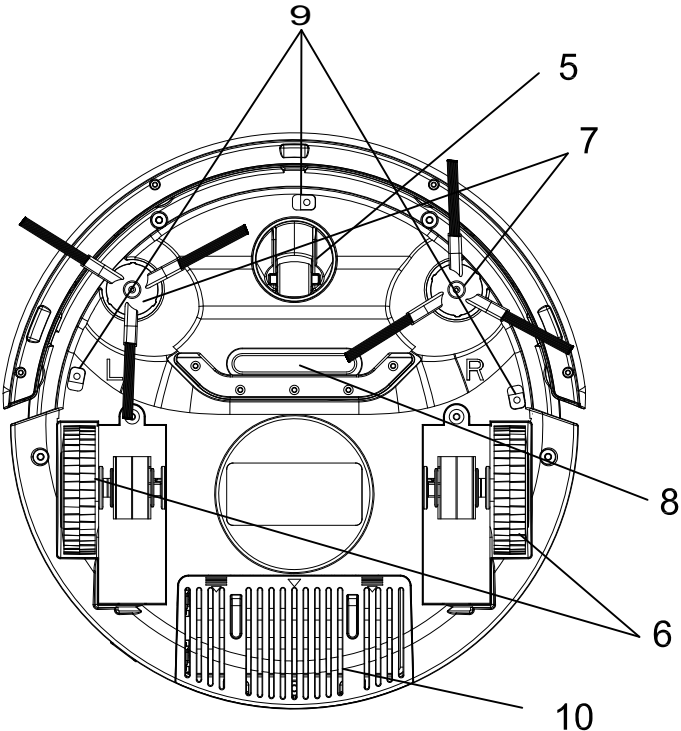
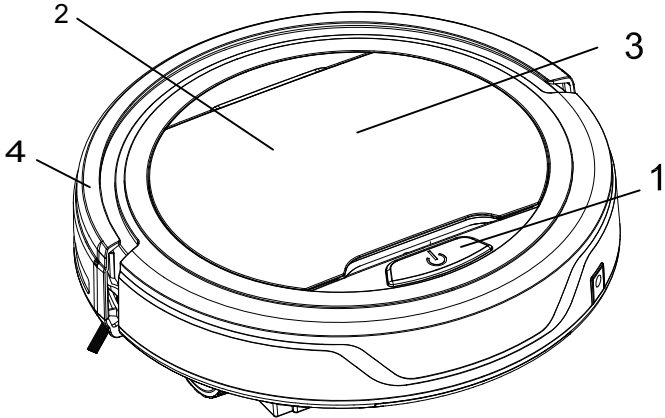

IMPORTANT NOTES

- Before using this device read the instruction manual and follow the instructions inside. The manufacturer is not liable for any damages caused by the misuse of this device due to inappropriate handling. Please keep this manual for future reference.
- This device is for domestic use only. Do not use for any other purposes.
- The device should be cleaned regularly complying with the recommendations described in the section on cleaning and maintenance.
- Do not place the device near sources of heat, flame, an electric heating element or a hot oven. Do not place on any other device.
- This equipment can be used by children aged 8 years and over under as long as supervision is provided. People with reduced physical or mental capabilities, as well as people with no previous experience of using this equipment must be supervised and made aware of the risks. The instruction manual should be used as a reference for the safe use of this equipment. Children should not play with the equipment.
- Children without ensured supervision should not be allowed to perform the cleaning and maintenance of equipment.
- Additional precautions should be taken when using this device in the presence of children or pets. Do not allow children to play with the device.
- Never use the product close to combustibles.
- Never expose the product to atmospheric conditions such as direct sun light or rain, etc... Never use the product in humid conditions (like bathroom or camping house).
- Only Original accessories should be used, as well as

accessories recommended by the manufacturer. Using accessories which are not recommended by the manufacturer may result in damage of the device and may render the device unsafe for use.

- The AC adapter should be connected to an outlet with characteristics consistent with the values on the rating label.
- If the cord or power plug or adaptor is damaged or the plug has a loose electrical outlet, do not charge the device and do not power it from the mains.
- Unplug the AC adapter from the electrical outlet when not in use.
- Do not connect or disconnect the adaptor from the power source with wet hands.
Do not vacuum without first ensuring that filters are installed correctly.
- You cannot vacuum very fine dust such as flour, cement, gypsum powder, toners, or dirt that may be hot, such as ash, cigarette butts, and matches.
- You should use the vacuum cleaner to clean dry surfaces only.
- Do not use the vacuum cleaner on damp and wet cleaned carpets and flooring.
- Do not place any objects on or add any load to the vacuum cleaner. Pay attention to children and animals when the vacuum cleaner is working (so that it is not lifted, hit, or sat on).
- Before starting the vacuum cleaner, make sure that all external doors are closed (the vacuum cleaner can only be used at home).

CE Device is compliant with EU directives:

- Low voltage directive (LVD)
- Electromagnetic compatibility (EMC)

Device marked CE mark on rating label



When this crossed-out wheeled bin symbol is attached to a product it means that the product is covered by the European Directive 2012/19/EU. Please inform yourself about the local separate collection system for electrical and electronic products. Used appliance should be delivered to the dedicated collecting points due to hazardous components, which may affect the environment. Do not dispose this appliance in the common waste bin.



Your product contains batteries covered by the European Directive 2006/66/EC, which cannot be disposed with normal household waste. Please inform yourself about the local rules on separate collection of batteries because correct disposal helps to prevent negative consequences for the environmental and human health.

Environmental information

All unnecessary packaging has been omitted. We have tried to make the packaging easy to separate into three materials: cardboard (box), polystyrene foam (buffer) and poly ethylene (bags, protective foam sheet). Your system consists of material which can be recycled and reused if disassembled by a specialized company. Please observe the local regulations regarding the disposal of packaging materials, exhausted batteries and old equipment.



Your products is designed a manufactured with high quality materials and components, which can be recycled and reused.

DEVICE SPECIFICATIONS

Voltage: 19V

Amperage: 600mA

Set of brushes and filters: Blaupunkt ACC043

Battery: NiMH, 850mAh

POWER-SUPPLY SPECIFICATIONS

Input voltage: 100-240V~50/60Hz

Input amperage: max. 400mA

Output voltage: 19V

Output amperage: 600mA

- | | |
|----------------------------|-------------------------------------|
| 1. Power button | 6. Drive wheels |
| 2. Top cover | 7. Collector brushes |
| 3. Internal dust container | 8. Suction opening |
| 4. Bumper | 9. Surface-edge sensors (Anti-fall) |
| 5. Front wheel | 10. Battery compartment |

BEFORE THE FIRST USE

1. Remove all papers, cartons and foils protecting the vacuum and its parts.
2. Remove the insulation foil from between the battery and the contacts. Make sure the battery is inserted correctly according to its polarity.
3. Install the collector brushes. Press the brush marked with L or R into the appropriate spot marked with L or R.
4. Set the device in the middle of a larger area, and run the cleaning programme until the battery is discharged. Charge the device battery according to the instructions.

CHARGING THE DEVICE

1. Make sure that the device battery is correctly installed in the device before charging it.
2. Plug the power-supply plug into the vacuum cleaner, then plug the power supply into an electrical socket. The blue LED on the power button will blink.
3. When the battery is fully charged, the LED will be lit continuously. Charging the battery takes approximately 4-5 hours.
4. It is recommended to fully charge the battery without interruptions. This will extend the battery life.

DEVICE START-UP

Prepare the surface of the room to be cleaned. Remove sensitive objects, cables, sheets of paper. Raise backdrops, curtains, and drapes hanging to the ground. Cover delicate furniture.

Press the on/off button to start the robot vacuum cleaner. The robot will start to move and clean, periodically changing modes.

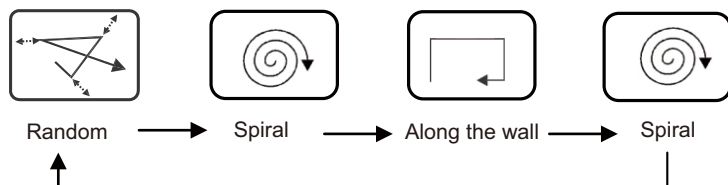

The robot will run until the battery is discharged or until it is blocked by objects lying on the floor, doorsteps, or turned off by means of the on/off switch.

The robot will inform you that the battery is low by lighting up the red control LED on the on/off switch.

CLEANING AND MAINTENANCE

1. Emptying and cleaning the dust container.
Open the top cover by lifting it up. Pull out the container. Remove the cover and the internal filter. Empty the container.
The container may be cleaned under running water (do not wash in a dishwasher or washing machine). Clean the filter with a soft brush.

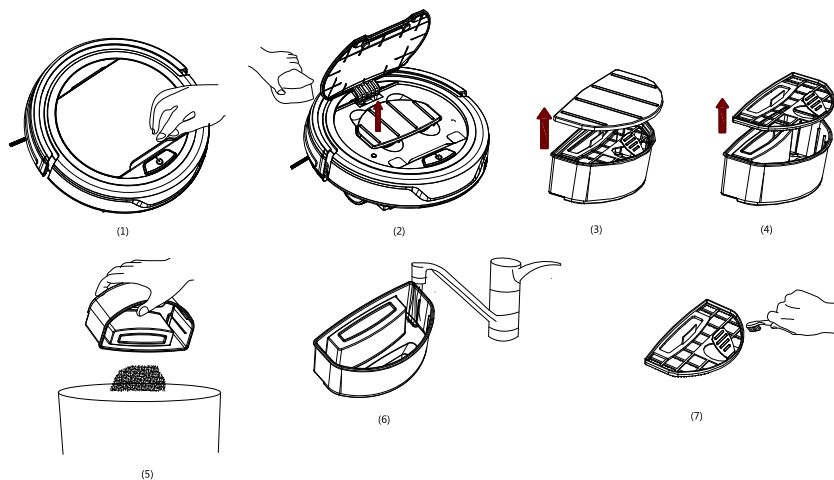

2. Cleaning the device body.

Clean the device with a damp cloth, and then wipe it dry. Do not immerse the device in water. Regularly remove any dirt which might block the air-intake opening and sweeping brushes.

Wichtige Informationen

- Um die größte Zufriedenheit zu erreichen, sich an der Effektivität des Produktes zu erfreuen und alle seine Eigenschaften und Funktionen kennenzulernen, bitten wir Sie, sich mit dieser Anleitung vertraut zu machen, bevor Sie mit der Verwendung dieses Produktes beginnen.
- Vor Nutzungsbeginn des Gerätes bitte die Bedienungsanleitung durchlesen und laut den enthaltenen Hinweisen vorgehen. Der Hersteller übernimmt keine Verantwortung für Schäden, die durch nicht bestimmungsgemäße Nutzung oder falsche Bedienung entstanden sind. Die Bedienungsanleitung sollte so aufbewahrt werden, damit sie auch bei der späteren Nutzung des Gerätes zur Verfügung steht.
- Das Gerät dient ausschließlich dem Hausgebrauch. Das Gerät darf nur gemäß seiner Bestimmung genutzt werden.
- Das Gerät muss regelmäßig, gemäß den Empfehlungen, die im Abschnitt über Reinigung und Wartung des Gerätes beschrieben sind, gereinigt werden.
- Dieses Gerät darf durch Kinder im Alter von mindestens 8 Jahren, durch Personen mit verminderten körperlichen und geistigen Fähigkeiten und durch Personen ohne Erfahrung und Gerätekenntnisse benutzt werden, wenn eine Aufsicht gewährleistet ist, oder wenn die Anweisungen zur sicheren Nutzung für diese Personen auf verständliche Art und Weise vermittelt wurden, so dass die mit der Nutzung verbundenen Gefahren klar sind. Kinder dürfen mit dem Gerät nicht spielen. Kinder ohne Aufsicht dürfen keine Reinigungs- und Wartungsarbeiten durchführen.
- Besondere Vorsicht sollte gewaltet werden, wenn sich in der Nähe Kinder oder Haustiere aufhalten. Man darf Kinder nicht

mit dem Gerät spielen lassen.

- Das Gerät nicht in der Nähe von leicht brennbaren Stoffen benutzen.
- Setzen Sie das Gerät nicht der Wirkung atmosphärischer Einflüsse aus (Regen, direkter Sonneneinstrahlung usw.).
- Benutzen Sie nur Originalzubehör oder das vom Hersteller für das Gerät empfohlene Zubehör. Die Nutzung von nicht empfohlenem Zubehör kann zu Beschädigungen des Gerätes führen und die Sicherheit des Nutzers gefährden. Schließen Sie den Netzadapter nur an eine Steckdose an, die mit den Angaben auf dem Typenschild übereinstimmt.
- Wenn das Netzkabel oder der Netzstecker beschädigt ist oder der Stecker in einer Steckdose locker ist, darf das Gerät nicht aufgeladen werden und darf nicht ans Netz angeschlossen werden.
- Ziehen Sie den Netzadapter aus der Steckdose, wenn er nicht benutzt wird.
- Tauchen Sie den Adapter niemals in Wasser oder andere Flüssigkeiten ein.
- Wenn Sie nasse Hände haben, schließen Sie das Netzteil nicht an die Stromquelle an und trennen Sie es nicht.
- Sehr feiner Staub wie Mehl, Zement, Gips, Tonerpulver oder andere Verunreinigungen, die heiß sein können, wie Asche, Zigarettenstummel oder Streichhölzer, dürfen nicht aufgesaugt werden.
- Mit dem Staubsauger sind nur trockene Oberflächen zu reinigen. Der Staubsauger ist für feuchte oder nass gereinigte Teppiche und Bodenbelege nicht geeignet.
- Der Staubsauger darf erst betrieben werden, wenn es nachgeprüft wurde die Filter richtig eingesetzt wurden.
- Stellen Sie keine Gegenstände auf den Staubsauger und

belasten Sie ihn nicht. Achten Sie während der Arbeit des Staubsaugers auf Kinder und Tiere (damit er nicht angehoben oder angestoßen wird, man darf sich auf den Staubsauger nicht setzen).

- Vergewissern Sie sich vor der Inbetriebnahme des Staubsaugers, dass alle Außentüren geschlossen sind (der Staubsauger kann nur zu Hause verwendet werden).

CE Device is compliant with EU directives:
 - Low voltage directive (LVD)
 - Electromagnetic compatibility (EMC)
 Device marked CE mark on rating label

Wenn sich auf dem Gerät ein Piktogramm mit einer durchgestrichenen Mülltonne befindet, bedeutet das, dass dieses Produkt den Beschlüssen der EU-Richtlinie 2012/19/EU entspricht. Man soll sich mit den Anforderungen des regionalen Systems für die Sammlung von elektrischen und elektronischen Abfällen vertraut machen. Man soll gemäß den örtlichen Vorschriften handeln. Dieses Produkt darf nicht zusammen mit dem Haushaltsabfall entsorgt werden. Die ordnungsgemäße Entsorgung dieses Produktes vermeidet potentiell negative Folgen für die Umwelt und menschliche Gesundheit.



Ihr Produkt enthält Batterien, die unter die europäische Richtlinie 2006/66 / EG fallen und die nicht mit normalen Haushaltsabfällen entsorgt werden können. Bitte informieren Sie sich über die örtlichen Vorschriften über die getrennte Sammlung von Batterien, da die korrekte Entsorgung dazu beiträgt, negative Folgen für die Umwelt und menschliche Gesundheit zu vermeiden.



Das Produkt ist aus hochqualitativen, recycelbaren und wiederverwendbaren Materialien und Bauelementen hergestellt.

TECHNISCHE DATEN DES GERÄTS

Stromspannung: 19 V

Stromstärke: 600 mA

Satz von Bürsten und Filtern: BLAUPUNKT ACC043

Batterie: NiMH, 850 mAh

TECHNISCHE DATEN DES NETZTEILS

Eingangsspannung: 100-240 V~50/60 Hz

Eingangsstromstärke: max. 400 mA

Ausgangsspannung: 19 V

Ausgangsstromstärke: 600mA

- | | |
|---------------------------|------------------------------------|
| 1. Ein-/Ausmacher | 6. Antriebsräder |
| 2. Oberer Deckel | 7. Abstreifbürsten |
| 3. Interner Staubbehälter | 8. Saugöffnung |
| 4. Stoßstange | 9. Bodenkantensensoren (Anti-fall) |
| 5. Vorderrad | 10. Batteriefach |

VOR DEM ERSTEN GEBRAUCH

- Entfernen Sie alle Verpackungspapiere, Kartons, Folien, die den Staubsauger und seine Teile schützen.
- Entfernen Sie die Isolationsfolie zwischen Batterie und Kontakten. Achten Sie darauf, dass der Akku entsprechend der Polarität richtig eingesetzt ist.
- Montieren Sie die Abstreifbürsten. Drücken Sie die mit L oder R markierte Bürste an die entsprechende mit L oder R markierte Stelle ein.
- Lassen Sie das Gerät in der Mitte einer größeren Fläche stehen, führen Sie das Reinigungsprogramm durch, bis der Akku entladen ist. Laden Sie die Batterie des Gerätes gemäß den Anweisungen auf.

AUFLADEN DES GERÄTES

- Vergewissern Sie sich vor dem Ladevorgang, dass die Batterie im Gerät korrekt platziert ist.
- Stecken Sie den Netzteilstecker in den Staubsauger und dann den Netzstecker des Netzteils in eine Steckdose. Die blaue LED-Leuchte am Netzschalter beginnt zu blinken.
- Wenn die Batterie vollständig geladen ist, leuchtet die LED konstant. Der Ladevorgang dauert ca. 4-5 Stunden.
- Es wird empfohlen, den Akku kontinuierlich vollständig aufzuladen. Dies verlängert die Lebensdauer der Batterie.

INBETRIEBNAHME DES GERÄTES

Bereiten Sie die Oberfläche des Raumes zum Staubsaugen vor. Entfernen Sie empfindliche Gegenstände, Kabel und Papierbögen. Ziehen Sie die bis zum Fußboden hängenden Vorhänge, Gardinen hoch. Bedecken Sie empfindliche Möbel.

Drücken Sie die Ein-/Aus-Taste, um den Staubsaugerroboter zu starten. Der Roboter beginnt zu fahren und zu saugen und wechselt dabei regelmäßig den Modus:

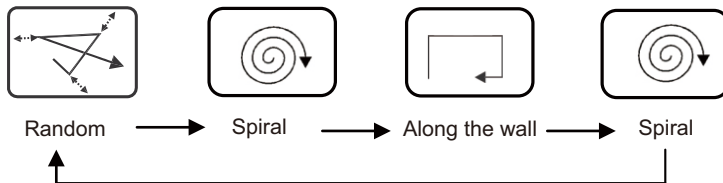

Der Roboter läuft, bis die Batterie leer ist oder wenn er wegen der auf dem Boden liegenden Gegenstände, einer Schwelle blockiert wird oder wenn er mit der Ein-/Aus-Taste ausgeschaltet wird. Der Roboter signalisiert, dass die Batterie entladen ist und die rote Kontroll-LED am Schalttaste leuchtet.

REINIGUNG UND WARTUNG

- Entleeren und Reinigen des Staubbehälters:

Öffnen Sie den oberen Deckel, indem Sie ihn anheben. Ziehen Sie den Behälter heraus. Entfernen Sie die Abdeckung und den Innenfilter. Entleeren Sie den Behälter.

Der Behälter kann unter fließendem Wasser gereinigt werden (nicht in der Geschirrspülmaschine oder Waschmaschine spülen). Reinigen Sie den Filter mit einer weichen Bürste.

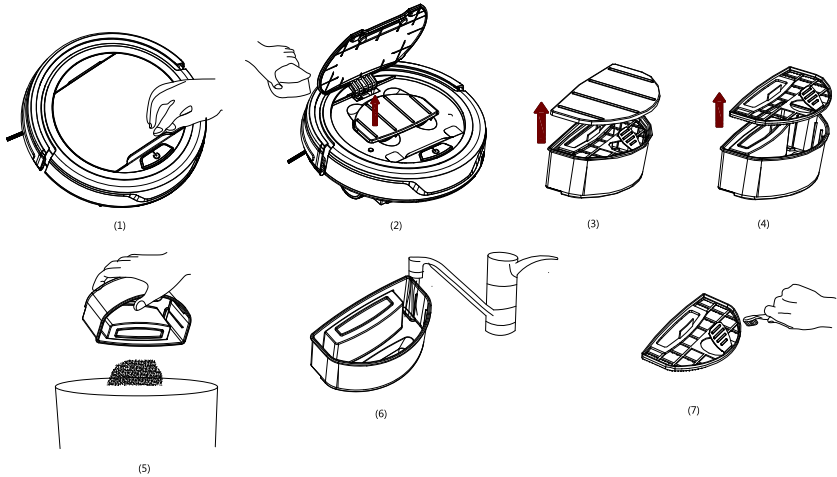

2. Reinigung des Gerätekörpers

Wischen Sie das Gerät mit einem feuchteten Tuch und anschließend trocken ab. Tauchen Sie das Gerät nicht ins Wasser.

Entfernen Sie regelmäßig alle Verschmutzungen, die die Lufteinlassöffnung und die Kehrbürsten verstopfen könnten.

WAŻNE INFORMACJE

- Aby osiągnąć najwyższą satysfakcję, cieszyć się wydajnością produktu i poznać jego wszystkie cechy i funkcje, prosimy o przeczytanie niniejszej instrukcji przed przystąpieniem do korzystania z tego produktu.
- Przed rozpoczęciem użytkowania urządzenia przeczytać instrukcję obsługi i postępować według wskazówek w niej zawartych. Producent nie odpowiada za szkody spowodowane użytkowaniem urządzenia niezgodnie z jego przeznaczeniem lub niewłaściwą jego obsługą. Instrukcję obsługi należy zachować, aby można było korzystać z niej również w trakcie późniejszego użytkowania wyrobu.
- Urządzenie służy wyłącznie do użytku domowego. Nie używać do innych celów, niezgodnych z jego przeznaczeniem.
- Urządzenie powinno być regularnie czyszczone według zaleceń opisanych w części o Czyszczeniu i konserwacji urządzenia.
- Nie umieszczaj urządzenia blisko źródeł ciepła, płomieni, elektrycznego elementu grzewczego lub na gorącym piekarniku. Nie umieszczaj na żadnym innym urządzeniu.
- Niniejszy sprzęt może być użytkowany przez dzieci w wieku co najmniej 8 lat i przez osoby o obniżonych możliwościach fizycznych, umysłowych i osoby o braku doświadczenia i znajomości sprzętu, jeżeli zapewniony zostanie nadzór lub instruktaż odnośnie do użytkowania sprzętu w bezpieczny sposób, tak aby związane z tym zagrożenia były zrozumiałe.
- Dzieci nie powinny bawić się sprzętem. Dzieci bez nadzoru nie powinny wykonywać czyszczenia i konserwacji sprzętu.
- Należy zachować szczególną ostrożność podczas korzystania z urządzenia, gdy w pobliżu przebywają dzieci lub zwierzęta

- domowe. Nie należy dopuszczać dzieci do zabawy urządzeniem.
- Nie korzystać z urządzenia w pobliżu materiałów łatwopalnych.
 - Nie wystawiaj urządzenia na działanie warunków atmosferycznych (deszczu, słońca, etc.) ani nie używaj w warunkach podwyższonej wilgotności (łazienki, wilgotne domki kempingowe).
 - Używaj tylko oryginalnych akcesoriów do urządzenia lub rekomendowanych przez producenta. Używanie akcesoriów nierekomendowanych przez producenta może doprowadzić do uszkodzenia urządzenia oraz zagrozić bezpieczeństwu użytkownika.
 - Zasilacz należy podłączyć wyłącznie do gniazdka o charakterystyce zgodnej z wartościami na tabliczce znamionowej.
 - Jeśli przewód lub wtyczka zasilacza są uszkodzone bądź wtyczka jest luźna w gniazdku elektrycznym, nie ładuj urządzenia oraz nie zasilaj go z sieci. Odłączaj zasilacz od gniazdka elektrycznego, gdy nie jest on używany.
 - Nigdy nie zanurzaj zasilacza w wodzie lub innych cieczach.
 - Nie podłączaj oraz nie odłączaj zasilacza od źródła zasilania mokrymi rękami.
 - Nie należy odkurzać bez uprzedniego upewnienia się, że filtry zostały prawidłowo zamontowane.
 - Nie można odkurzać bardzo drobnych pyłów jak mąka, cement, gips, proszek tonerów do drukarek, ani zanieczyszczeń mogących być gorące jak popiół, niedopałki papierosów i zapalek.
 - Odkurzaczem należy czyścić tylko suche powierzchnie. Nie należy używać odkurzacza na wilgotnych i czyszczonych na

mokro dywanach i wykładzinach.

- Nie należy ustawiać na odkurzaczu żadnych przedmiotów ani go nie obciążać. Zwracać uwagę na dzieci i zwierzęta, kiedy robot odkurzający wykonuje pracę (by nie był unoszony lub uderzany, nie należy siadać na odkurzaczu).
- Przed uruchomieniem odkurzacza upewnić się, że wszystkie drzwi zewnętrzne zostały zamknięte (odkurzacz może pracować tylko w warunkach domowych).

CE Urządzenie jest zgodne z wymogami dyrektyw Unii Europejskiej:

- Urządzenia elektryczne niskonapięciowe - Low voltage directive (LVD)
 - Kompatybilność elektromagnetyczna - Electromagnetic compatibility (EMC)
- Wyrób oznaczony CE na tabliczce znamionowej



Jeśli na urządzeniu znajduje się znak przekreślonego kosza na śmieci, oznacza to, że produkt jest objęty postanowieniami dyrektywy europejskiej 2012/19/EU. Należy zapoznać się z wymaganiami dotyczącymi lokalnego systemu zbiórki odpadów elektrycznych i elektronicznych. Należy postępować zgodnie z lokalnymi przepisami. Nie wolno wyrzucać tego produktu razem ze zwykłymi odpadami domowymi. Prawidłowe usunięcie starego produktu zapobiegnie potencjalnym negatywnym skutkom dla środowiska naturalnego i zdrowia ludzkiego.

Szczegółowe informacje o najbliższym punkcie zbiórki można uzyskać bezpośrednio od sprzedawcy lub w firmie
 Blaupunkt Competence Center, 2N-Everpol Sp. z o.o., ul. Puławska 403A, 02-801 Warszawa, tel. +48 22 331 9959, email: info@blaupunkt-audio.pl



Urządzenie jest wyposażone w baterie objęte dyrektywą europejską 2006/66/WE. Baterii nie wolno wyrzucać razem z odpadami gospodarstwa domowego. Należy zapoznać się z lokalnymi przepisami dotyczącymi oddzielnej zbiórki baterii, ponieważ prawidłowa utylizacja zapobiegnie potencjalnym negatywnym skutkom dla środowiska naturalnego i zdrowia ludzkiego.

Informacje o ochronie środowiska naturalnego

Opakowanie zawiera tylko niezbędne elementy. Dołożono wszelkich starań, aby trzy materiały składowe opakowania były łatwe do oddzielenia: karton (pudełko), pianka polistyrenowa (zabezpieczenia wewnątrz) i polietylen (torebki, arkusz ochronny). Urządzenie wyprodukowano z materiałów, które można poddać recyklingowi i użyć ponownie po ich demontażu przez wyspecjalizowaną firmę. Należy przestrzegać lokalnych przepisów dotyczących utylizacji materiałów opakowaniowych, zużytych baterii i niepotrzebnych urządzeń.



Produkt został wyprodukowany z wysokiej jakości materiałów i podzespołów, które można poddać recyklingowi i ponownie użyć.

DANE TECHNICZNE URZĄDZENIA

Napięcie: 19V

Natężenie: 600mA

Zestaw szczotek i filtrów: Blaupunkt ACC043

Akumulator: NiMH, 850mAh

DANE TECHNICZNE ZASILACZA

Napięcie wejściowe: 100-240V~50/60Hz

Natężenie wejściowe: max. 400mA

Napięcie wyjściowe: 19V

Natężenie wyjściowe: 600mA

- | | |
|--------------------------------|--|
| 1. Przycisk włącznika | 6. Koła napędowe |
| 2. Górna pokrywa | 7. Szczotki zbierające |
| 3. Wewnętrzny pojemnik na kurz | 8. Otwór zasysający |
| 4. Zderzak | 9. Czujniki krawędzi podłoża (Anti-fall) |
| 5. Przednie koło | 10. Komora akumulatora |

PRZED PIERWSZYM UŻYCIEM

1. Usunąć wszystkie papiery, kartony, folie, które zabezpieczają odkurzacz i jego części.
2. Usunąć folie izolującą z pomiędzy akumulatora i styków. Upewnić się, że akumulator jest włożony poprawnie, zgodnie z polaryzacją.
3. Zamontować szczotki zbierające. Wcisnąć szczotkę oznaczoną literą L lub R w odpowiednie miejsce oznaczone literą L lub R.
4. Pozostawić urządzenie na środków większej powierzchni, uruchomić program czyszczenia aż do rozładowania baterii. Naładować akumulator urządzenia zgodnie ze wskazówkami.

ŁADOWANIE URZĄDZENIA

1. Przed ładowaniem akumulatora urządzenia upewnić się, że jest on poprawnie zamontowany w urządzeniu.
2. Podpiąć wtyk zasilacza do odkurzacza, następnie wpiąć zasilacz do gniazdka elektrycznego. Niebieska dioda w przycisku włącznika zacznie migać.
3. Kiedy akumulator będzie w pełni naładowany, dioda będzie świecić się jednostajnie. Ładowanie akumulatora trwa około 4-5 godzin.
4. Zaleca się ładowanie akumulatora do pełna, nieprzerwanie. Wydłuży to życie akumulatora.

URUCHAMIANIE URZĄDZENIA

Należy przygotować powierzchnię pomieszczenia do odkurzania. Usunąć z niej wrażliwe przedmioty, kable, kartki papieru. Należy podnieść zwisające na ziemię kotary, zasłony i firanki. Osłonić wrażliwe meble.

Aby uruchomić robota odkurzającego nacisnąć przycisk włącznika. Robot zacznie jeździć i odkurzać zmieniając periodycznie tryby:

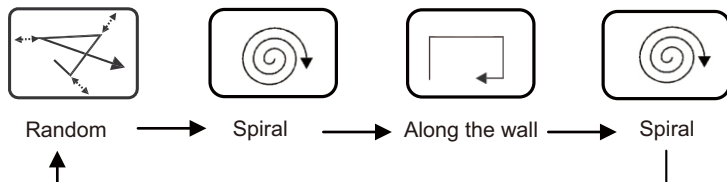

Robot będzie pracować do czasu rozładowania baterii, zablokowania się na przedmiotach leżących na podłodze, progach lub wyłączenia przyciskiem włącznika.

Robot zasygnalizuje rozładowanie się baterii, zapali się czerwona dioda kontrola na przycisku włącznika.

CZYSZCZENIE I KONSERWACJA

1. Opróżnianie i czyszczenie zbiornika na kurz:

Otworzyć górną pokrywę podnosząc ją. Wyciągnąć zbiornik. Zdjąć pokrywę oraz wyjąć filtr wewnętrzny. Wysypać zawartość zbiornika.

Zbiornik można myć pod bieżącą wodą (nie myć w zmywarce ani palce). Filtr należy czyścić miękką szczoteczką.

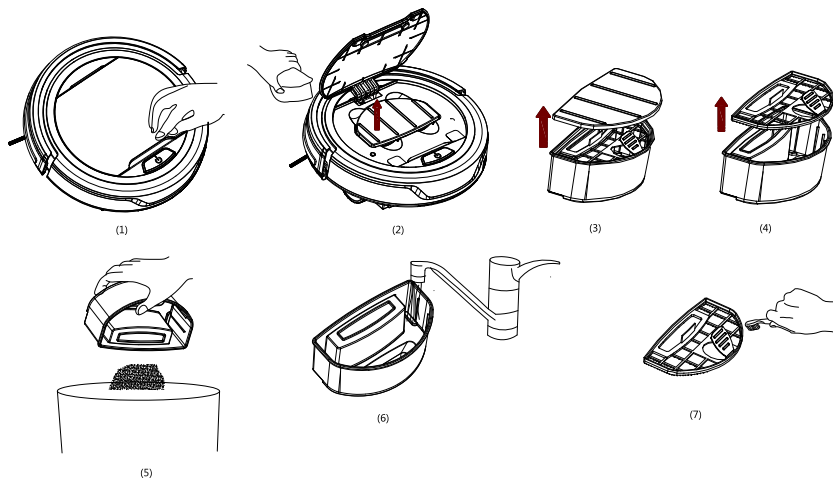

2. Czyszczenie korpusu urządzenia

Urządzenie przecierać zwilżoną ściereczką, następnie wytrzeć do sucha. Nie zanurzać urządzenia w wodzie.

Usuwać regularnie zanieczyszczenia mogące blokować otwór wlotowy powietrza oraz szczotki zmiatające.

Důležité informace

- Před prvním použitím zařízení si přečtěte návod k obsluze a dodržujte všechny v něm uvedené pokyny. Výrobce nezodpovídá za škody způsobené používáním zařízení v rozporu s jeho určením nebo nesprávnou obsluhou. Návod k použití uschovejte, abyste se k němu mohli vrátit i později během používání výrobku.
- Zařízení je určeno výhradně k domácímu použití.
- Nepoužívejte je k jiným účelům, než pro které je určeno.
- Zařízení je nutné pravidelně čistit podle doporučení uvedených v oddíle o Čištění a údržbě zařízení.
- Zařízení neumísťujte v blízkosti zdrojů tepla, ohně, elektrického topného přístroje nebo na horké troubě.
- Nepokládejte je na jiný přístroj.
- Tento spotřebič mohou používat děti starší 8 let a osoby se sníženými fyzickými, smyslovými či mentálními schopnostmi či s nedostatečnými zkušenostmi či znalostmi pouze pod dohledem nebo po poučení o bezpečném používání spotřebiče, a pokud si jsou vědomy příslušných rizik. Děti si se spotřebičem nesmějí hrát. Čištění a údržbu prováděnou uživatelem nesmějí provádět děti bez dozoru.
- Jestliže se v blízkosti zapnutého spotřebiče pohybují děti či domácí zvířata, dbejte zvýšené opatrnosti. Nedovolte dětem, aby si se spotřebičem hrály.
- Nepoužívejte zařízení v blízkosti snadno zápalných látek.
- Spotřebič nevystavujte působení atmosférických vlivů (deště, slunce atd.) a nepoužívejte jej v podmínkách zvýšené vlhkosti (koupelny, vlhké kempové chatky).
- Používejte pouze originální příslušenství nebo příslušenství doporučená výrobcem. Používání příslušenství nedoporučených výrobcem může vést k poškození zařízení a

ohrozit bezpečnost uživatele.

- Napájecí zdroj připojujte výhradně do zásuvky, která splňuje parametry uvedené na popisném štítku.
- Pokud je poškozený kabel či vidlice napájecího zdroje nebo pokud je vidlice v elektrické zásuvce uvolněná, zařízení nenabíjejte a nepřipojujte jej k elektrické síti.
- Když není zařízení používáno, odpojte napájecí zdroj z elektrické zásuvky.
- Napájecí zdroj nikdy neponořujte do vody či jiných tekutin.
- Napájecí zdroj nepřipojujte a neodpojujte z elektrické sítě mokřýma rukama.
- Než přistoupíte k vysávání, vždy se ujistěte, že filtry jsou správně vloženy.
- Nelze vysávat drobné prachové částičky, jako je mouka, cement, sádra, tonerový prášek do tiskáren nebo nečistoty, které mohou být horké, jako je popel, nedopalky cigaret a zápalek.
- Vysavač používejte výhradně k vysávání suchých ploch.
- Nepoužívejte vysavač na vlhké a za vlhka čištěné koberce a podlahové krytiny.
- Není dovoleno stavět na vysavač žádné předměty a zatěžovat ho. Při práci robotického vysavače je třeba dávat pozor na děti a zvířata (robot se nesmí zvedat, nic se na něj nesmí házet, nesmí se na něj sedat).
- Před uvedením vysavače do provozu je třeba se ujistit, že jsou všechny dveře zavřené (vysavač může pracovat pouze v domácích podmínkách).



Zařízení splňuje požadavky směrnic Evropské unie:

- Elektrická zařízení určená pro používání v určitých mezích napětí - Low voltage directive (LVD)
- O elektromagnetické kompatibilitě - Electromagnetic compatibility (EMC)

Výrobek je opatřen označením CE na popisném štítku



Je-li produkt označen tímto symbolem přeškrtnuté popelnice, podléhá produkt evropské směrnici 2012/19/EU. Seznamte se s požadavky místního systému zpětného odběru elektrických a elektronických zařízení. Postupujte v souladu s místními platnými předpisy. Výrobek nevyhazujte s běžným domácím odpadem. Odborná likvidace starého produktu předchází potenciálnímu poškození životního prostředí a zdraví.



Zařízení je vybaveno baterií, na níž se vztahuje evropská směrnice 2006/66/ES. Baterii nevyhazujte s běžným domácím odpadem. Seznamte se s místními předpisy o zpětném odběru baterií, jelikož odborná likvidace předchází potenciálnímu poškození životního prostředí a zdraví.

Informace o ochraně životního prostředí

Obal se skládá pouze z nezbytně nutných prvků. Byla vynaložena veškerá péče pro snadné třídění tří složek obalu: karton (krabice), polystyrénová pěna (vnitřní ochrana) a polyethylen (sáčky, ochranný arch). Zařízení je vyrobeno z materiálů, které lze recyklovat a po demontáži provedené specializovanou firmou znovu použít. Dodržujte místní předpisy o likvidaci obalových materiálů, použitých baterií a zařízení po skončení životnosti.



Produkt byl vyroben z vysoce kvalitních materiálů a složek, které lze recyklovat a opakovaně používat.

TECHNICKÉ PARAMETRY ZAŘÍZENÍ

Napětí: 19V

Proud: 600 mA

Souprava kartáčů a filtrů: Blaupunkt ACC043

Akumulátor: NiMH, 850 mAh

TECHNICKÉ PARAMETRY NAPÁJECÍHO ZDROJE

Vstupní napětí: 100-240 V~50/60 Hz

Vstupní proud: max. 400 mA

Výstupní napětí: 19V

Výstupní proud: 600 mA

- | | |
|----------------------------|--------------------------------------|
| 1. Tlačítko spínače | 6. Pohonné kolo |
| 2. Horní kryt | 7. Sběrné kartáče |
| 3. Vnitřní nádoba na prach | 8. Sací otvor |
| 4. Nárazník | 9. Čidla okrajů podložky (Anti-fall) |
| 5. Přední kolo | 10. Prostor pro baterii |

PŘED PRVNÍM POUŽITÍM

1. Odstranit všechny papíry, kartony a fólie, které chrání vysavač a jeho části.
2. Odstranit izolační fólii mezi baterií a kontakty. Ujistit se, že je baterie správně vložena, v souladu s polarizací.
3. Namontovat sběrné kartáče. Zatlačit kartáče označené písmenem L nebo R do příslušných míst označených L nebo R.
4. Postavit zařízení na střed většího povrchu, spustit program čištění až do vybití baterie. Nabít baterii v souladu s pokyny.

NABÍJENÍ ZAŘÍZENÍ

1. Před nabíjením baterie se přesvědčit, že je v zařízení správně usazena.
2. Zapojit zástrčku napájecího zdroje do vysavače a potom připojit napájecí zdroj do elektrické zásuvky. Začne blikat modrá LED v tlačítku vypínače.
3. Když je baterie plně nabitá, bude LED svítit trvale. Nabíjení baterie trvá asi 4 - 5 hodin.
4. Doporučuje se nabíjet baterii nepřerušeno do plna. Prodlouží se tak životnost baterie.

UVEDENÍ ZAŘÍZENÍ DO PROVOZU

Povrchy prostoru k vysávání je třeba připravit. Odstranit citlivé předměty, kabely, listy papíru. Je třeba zvednout k zemi visící závěsy, rolety a záclony. Zakrýt choulostivý nábytek.

Pro uvedení robotického vysavače do provozu je třeba stisknout tlačítko vypínače. Robot začne jezdit a vysávat s periodickou změnou režimů:

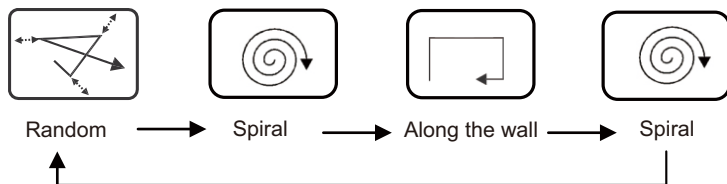

Robot bude pracovat do doby, než se vybije baterie, dokud se nezablokuje na předmětech ležících na podlaze, na prazích nebo dokud nebude vypínačem vypnut.

Robot signalizuje vybití baterie rozsvícením červené LED na vypínači.

ČIŠTĚNÍ A ÚDRŽBA

1. Vyprazdňování a čištění nádoby na prach:

Zvednutím otevřít horní kryt. Vytáhnout nádobu. Sejmout kryt a vyjmout vnitřní filtr. Vysypat obsah nádoby.

Nádobu je možné mýt pod tekoucí vodou (ne v myčce ani v pračce). Filtr je třeba čistit měkkým štětečkem.

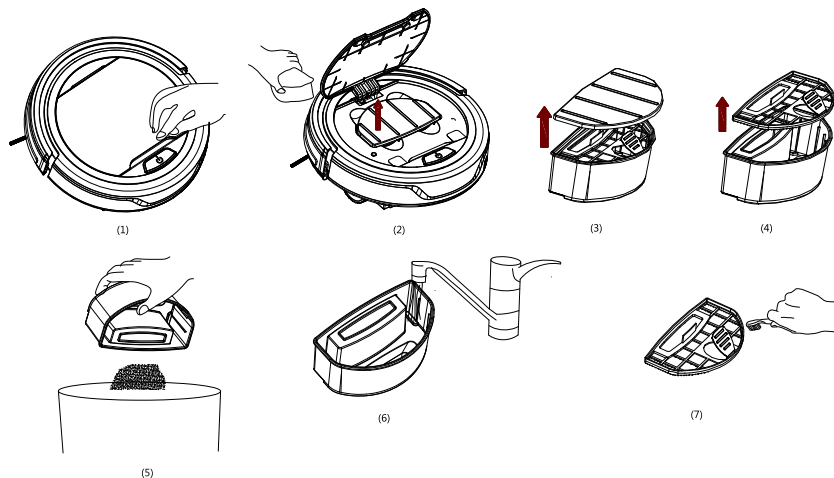

2. Čištění korpusu zařízení

Zařízení otírat vlhkým hadříkem a potom do sucha vytřít. Neponořovat zařízení do vody.

Pravidelně odstraňovat znečištění, která by mohla blokovat přívod vzduchu, a zametací kartáče.

Dôležité informácie

- Pred zahájením používania zariadenia si prečítajte návod na obsluhu a postupujte podľa v ňom obsiahnutých pokynov.
- Výrobca nezodpovedá za škody spôsobené používaním zariadenia v rozpore s jeho určením alebo jeho nesprávnou obsluhou. Návod na obsluhu uschovajte, aby ho bolo možné využiť tiež počas neskoršieho používania výrobku.
- Zariadenie slúži výhradne na domáce použitie. Nepoužívajte ho na iné účely, ktoré sa nezhodujú s jeho určením.
- Zariadenie musí byť pravidelne čistené podľa pokynov popísaných v časti o čistení a údržbe zariadenia.
- Zariadenie neumiestňujte blízko zdrojov tepla, elektrických vykurovacích telies alebo na horúcu rúru. Neumiestňujte ho na žiadne iné zariadenia.
- Toto zariadenie môže byť používané deťmi vo veku minimálne 8 rokov a osobami so zníženými fyzickými a psychickými schopnosťami a osobami s nedostatkom skúseností a bez znalosti prístroja, pokiaľ bude zaistený dohľad alebo inštruktáž ohľadom používania zariadenia bezpečným spôsobom tak, aby boli zrozumiteľné s tým spojené riziká. So zariadením si nesmú hrať deti. Deti bez dohľadu nesmú vykonávať čistenie a údržbu zariadenia.
- Počas používania zariadenia zachovávajte zvláštnu opatrnosť, pokiaľ sa v blízkosti nachádzajú deti alebo domáce zvieratá. Nepripusťte, aby si so zariadením hrali deti.
- Zariadenie nepoužívajte v blízkosti horľavých materiálov.
- Zariadenie nevystavujte pôsobeniu atmosférických podmienok (dažďa, slnka atď.), ani ho nepoužívajte v podmienkach so zvýšenou vlhkosťou (kúpeľne, vlhké chaty).
- Používajte iba originálne príslušenstvo k zariadeniu alebo príslušenstvo odporúčané výrobcom. Používanie

príslušenstva neodporúčaného výrobcom môže viesť k poškodeniu zariadenia a ohroziť bezpečnosť používania.

- Adaptér pripojte len k zásuvke s uzemnením s charakteristikou zodpovedajúcou hodnotám na typovom štítku.
- Pokiaľ sú kábel alebo zástrčka poškodené alebo je zástrčka v elektrickej zásuvke voľná, zariadenie nenabíjajte ani ho nenapájajte zo siete.
- Pokiaľ sa nepoužíva, odpojte adaptér od elektrickej zásuvky.
- Adaptér nikdy neponárajte do vody alebo do iných kvapalín.
- Adaptér nepripájajte a neodpájajte od zdroja mokrymi rukami.
- Predtým, ako začnete vysávať, skontrolujte, či sú všetky filtre správne namontované.
- Nevysávajte veľmi drobné čiastočky, ako múka, cement, sadra, tonerový prášok, ani nečistoty, ktoré môžu byť horúce, ako popol, nedohorené cigarety a zápalky.
- Vysávačom vysávajte iba suché povrchy. Vysávačom nevysávajte vlhké povrchy, ani namokro čistené koberce a čalúnenia.
- Na vysávač nekladte žiadne predmety ani ho nijakým spôsobom nezaťažujte. Keď robotický vysávač pracuje, dávajte pozor na deti a zvieratá (aby ho nezdvíhali, neudierali do neho, nesadali na neho).
- Pred spustením vysávača skontrolujte, či sú všetky vonkajšie dvere zatvorené (vysávač sa môže používať iba v interiéri).

CE Zariadenie zodpovedá nárokom smerníc Európskej únie:

- Smernica pre nízke napätie - Low voltage directive (LVD)
- Elektromagnetická kompatibilita - Electromagnetic compatibility (EMC)

Výrobok je na typovom štítku označený CE



Pokiaľ sa na zariadení nachádza symbol preškrtnutého odpadkového koša, znamená to, že sa na tento výrobok vzťahujú ustanovenia európskej smernice 2012/19/EU. Zoznámte sa s podmienkami týkajúcimi sa miestneho systému zberu elektrického a elektronického odpadu. Postupujte v súlade s miestnymi predpismi. Tento produkt nie je možné vyhodit spoločne s bežným domácim odpadom. Správne odstránenie starého výrobku zabraňuje prípadným negatívnym následkom na prírodné prostredie a na ľudské zdravie.



Zariadenie je vybavené batériou, ktorá spadá pod európsku smernicu 2006/66/ES. Batérie nemôžu byť vyhodené spoločne s domácim odpadom. Zoznámte sa s miestnymi predpismi týkajúcimi sa oddeleného zberu batérií, pretože správna likvidácia zabraňuje prípadným negatívnym následkom na životné prostredie a na ľudské zdravie.

Informácie o ochrane životného prostredia

Balenie obsahuje len nevyhnutné súčasti. Bolo vyvinuté všetko úsilie, aby tri materiály tvoriace obal šlo ľahko oddeliť: lepenku (škatuľa), polystyrénovú penu (ochrana vnútra) a polyetylén (vrecká, ochranná fólia). Zariadenie bolo vyrobené z materiálov, ktoré sa dajú recyklovať a znovu použiť po ich demontovaní špecializovanou firmou. Dodržujte miestne predpisy týkajúce sa likvidácie obalových materiálov, použitých batérií a nepotrebných zariadení.



Výrobok bol vyprodukovaný z vysoko kvalitných materiálov a súčiastok, ktoré možno recyklovať a znovu použiť.

TECHNICKÉ PARAMETRE ZARIADENIA

Napätie: 19 V

Úroveň: 600 mA

Súprava kief a filtrov: Blaupunkt ACC043

Akumulátor: NiMH, 850 mAh

TECHNICKÉ PARAMETRE ZDROJA

Vstupné napätie: 100-240 V ~50/60 Hz

Vstupná úroveň: max. 400 mA

Výstupné napätie: 19 V

Výstupná úroveň: 600 mA

- | | |
|--------------------------------|---------------------------------------|
| 1. Tlačidlo zapínača | 6. Hnacie kolesá |
| 2. Horné veko | 7. Zberacie kefy |
| 3. Vnútrotný zásobník na prach | 8. Nasávací otvor |
| 4. Nárazník | 9. Snímače okraju podlahy (Anti-fall) |
| 5. Predné koleso | 10. Komora akumulátora |

PRED PRVÝM POUŽITÍM

1. Odstráňte všetky papiere, kartóny, fólie, ktoré zabezpečujú vysávača a jeho časti.
2. Odstráňte izolačnú fóliu, ktorá je medzi akumulátorom a kontaktami. Skontrolujte, či je akumulátor vložený správne, či má správnu polarizáciu.
3. Namontujte zberacie kefy. Zatlačte kefu označenú písmenom L / R do príslušného miesta označeného písmenom L / R.
4. Zariadenie nechajte v strede väčšej plochy, spustíte program čistenia, až kým sa nevybije batéria. Podľa pokynov nabíjate akumulátor zariadenia.

NABÍJANIE ZARIADENIA

1. Predtým, ako začnete nabíjať akumulátor zariadenia, najprv skontrolujte, či je správne vložený.
2. Zastrčte konektor zdroja do vysávača, a potom zdroj (adaptér) zasunúť do el. zásuvky. Modrá kontrolka v tlačidle zapínača začne blikať.
3. Keď sa akumulátor úplne nabije, kontrolka stále svieti. Nabíjanie akumulátora trvá cca 4 až 5 hodín.
4. Odporúčame, aby ste akumulátor nabíjali doplna bez prerušenia. Môžete tak predĺžiť trvácnosť akumulátora.

SPŮŠŤANIE ZARIADENIA

Plochu, ktorú chcete vysávať, musíte najprv pripraviť. Odstráňte citlivé predmety, ako sú káble, háčky papiera ap. Závesy a záclony, ktoré visia až po zem, zdvihnite. Zabezpečte citlivý nábytok. Spustíte robotický vysávač stlačením tlačidla napájania. Robot začne jazdiť a vysávať, pričom pravidelne mení režimy:

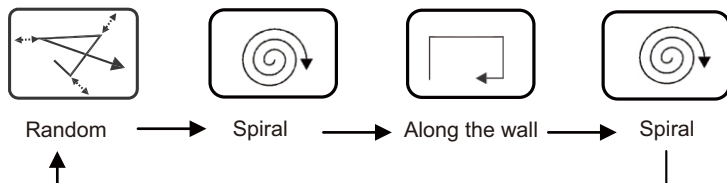

Robot bude pracovať dovtedy, kým sa nevybije batéria, zablokuje sa na predmetoch, ktoré ležia na podlahe, na prahoch, alebo kým nebude vypnutý tlačidlom. Robot signalizuje vybitie batérie, zasvieti červená kontrolka na tlačidle zapínača.

ČISTENIE A ÚDRŽBA

1. Vyprázdňovanie a čistenie zásobníka na prach:
Zdvihnite vrchné veko a otvorte ho. Vytiahnite zásobník. Zložte veko a vytiahnite vnútorný filter. Vysypte obsah zásobníka.
Zásobník môžete umývať pod tečúcou vodou (neumývajte v umývačke ani v práčke). Filter čistite mäkkou kefkou.

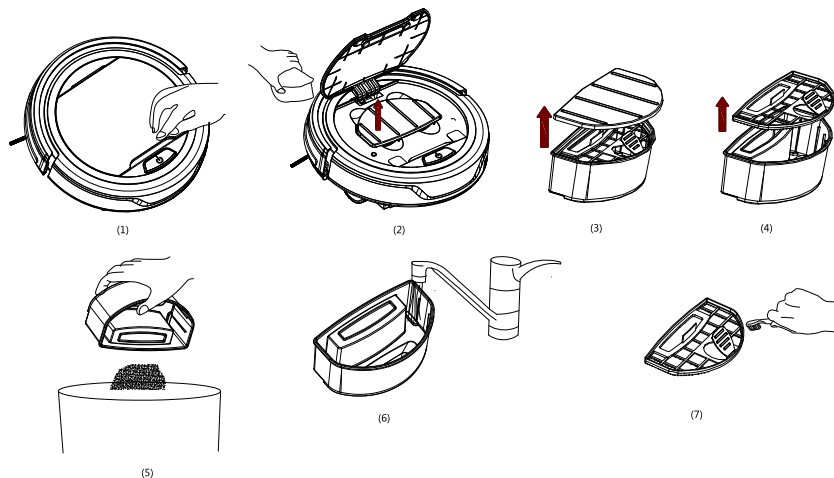

2. Čistenie korpusu zariadenia

Zariadenie pretierajte navlhčenou handričkou a následne poutierajte dosucha. Zariadenie v žiadnom prípade neponárajte do vody.

Pravidelne odstraňujte nečistoty, pretože môžu zablokovať nasávací otvor a zberacie kefy.

Fontos információk

- A készülék használatának megkezdése előtt kérjük, olvassa el a használati utasítást és kövesse a benne foglalt utasításokat.
- A készülék nem rendeltetésszerű használatából vagy nem megfelelő kezeléséből eredő károkért a gyártó felelősséget nem vállal. A használati utasítást őrizze meg, hogy a termék jövőbeni használata során is használni tudja.
- A készülék kizárólag háztartási használatra alkalmas. Más, nem rendeltetésszerű célokra nem használható.
- A készüléket a Tisztítás és karbantartás részben foglaltak szerint, rendszeresen tisztítsa.
- A készüléket hőforrás, láng, elektromos fűtőelem közelében vagy forró sütőre ne helyezze. A készüléket egyéb más berendezésre ne tegye.
- A készüléket nem használhatják 8 éven aluli gyermekek és fizikai vagy mentális fogyatékkal élő személyek, vagy olyan ember akinek nincs megfelelő tapasztalata vagy tudása a készülékkel kapcsolatban. Kivéve ha felügyelet alatt vannak vagy a készülék biztonságos használatával kapcsolatosan, számukra érthető módon tájékoztatásban részesültek.
- Gyermekeknek tilos a készülékkel játszani. Felügyelet nélkül a gyermekek a készülék tisztítását és karbantartását nem végezhetik.
- Különös óvatossággal használja a készüléket, ha a közelben gyermekek vagy háziállatok tartózkodnak. Ne engedje, hogy a gyermekek a készülékkel játszanak.
- A készüléket gyúlékony anyagok közelében ne használja.
- A készüléket kültéri behatások (eső, nap, stb.) előtt védje, valamint magas páratartalmú helységekben ne használja (fürdőszoba, nyirkos faházak).
- A készülékhez kizárólag eredeti vagy a gyártó által ajánlott

kelékeket használjon. A gyártó által nem ajánlott kellékek használata a készülék meghibásodását okozhatja és a felhasználó biztonságát veszélyezteti.

- A tápegységet kizárólag az adattáblán feltüntetett értékeknek megfelelő aljzatba csatlakoztassa.
- Amennyiben a tápvezeték hibás vagy a tápegység dugasza a konnektorban laza, a berendezést ne töltsse és hálózatról ne működtesse.
- A tápegységet amikor nem használja, húzza ki a konnektorból.
- A tápegységet vízbe vagy egyéb folyadékba ne merítse.
- A tápegységet a tápforrásból és tápforrásba nedves kézzel ne csatlakoztassa.
- Nem szabad a porszívózást megkezdeni anélkül, hogy leellenőriznének a szűrők megfelelő beszerelését.
- Nem szabad nagyon apró port felszívni, mint pl. liszt, cement, gipsz, nyomtatópatron por, valamint olyan szennyeződések, melyek forró hőmérsékletűek lehetnek, mint pl. hamu, cigicsikk vagy gyufa.
- A porszívóval kizárólag száraz felület tisztítható. Nem szabad a porszívót nedves, vagy vízzel tisztított szőnyegen használni.
- Ne helyezzen semmilyen tárgyat a porszívóra, illetve ne terhelje meg. A robotporszívó működése közben ügyeljen a gyermekekre és az állatokra (hogy ne emeljék fel vagy ne lökdössék, nem szabad a porszívóra ülni).
- Mielőtt elindítaná a porszívót, győződjön meg, hogy minden külső ajtó zárva van (a porszívó csak a beltérben használható).

CE A berendezés az Európai Unió irányelvei követelményeinek megfelel:

- Kisfeszültségi elektromos berendezés - Low voltage directive (LVD)
 - Elektromágneses összeférhetőség - Electromagnetic compatibility (EMC)
- A berendezés az adattáblán CE jelöléssel ellátott.



Amennyiben a berendezésen áthúzott szemeteskosár jelölés található, a termék a 2012/19/EU irányelv rendelkezései hatálya alá tartozik. Kérjük, ismerkedjen meg a helyi elektromos és elektronikus hulladékgyűjtési rendszer szabályaival. A helyi előírások szerint járjon el. A terméket háztartási hulladékokkal együtt nem dobja ki. Az elhasznált termék megfelelő ártalmatlanításával a természetre és emberi egészségre gyakorolt esetleges káros hatásait akadályozza meg.



A berendezés a 2006/66/EK irányelvben meghatározott elemmel ellátott. Az elemet háztartási hulladékokkal együtt ne dobja ki. Kérjük, ismerkedjen meg a helyi elkülönített elemgyűjtési szabályokkal, mivel a megfelelő ártalmatlanításukkal a természetre és emberi egészségre gyakorolt esetleges káros hatásait akadályozza meg.

Környezetvédelmi információk

A csomagolás kizárólag nélkülözhetetlen elemeket tartalmaz. Minden erőfeszítést elkövettek annak érdekében, hogy a csomagolás három komponense könnyen elkülöníthető legyen: karton (doboz), polisztirol (belső védelem) és polietilén (zacskók, védőlap). A berendezés újrahasznosítható anyagokból készült, erre szakosodott cég által elvégzett szétszerelését követően elemei újra használhatók. A helyi csomagolóanyagok, elhasznált elemek és felesleges berendezések ártalmatlanítására vonatkozó előírások betartása szükséges.



A termék kiváló minőségű, újrahasznosítható anyagokból és alkatrészekből készült.

A KÉSZÜLÉK MŰSZAKI ADATAI

Feszültség: 19V
 Áramerősség: 600 mA
 Kefe és szűrő készlet: Blaupunkt ACC043
 Akkumulátor: NiMH, 850 mAh

A TÁPEGYSÉG MŰSZAKI ADATAI

Bemeneti feszültség: 100-240 V~50/60 Hz
 Bemeneti áramerősség: max. 400 mA
 Kimeneti feszültség: 19V
 Kimeneti áramerősség: 600 mA

- | | |
|---------------------|---|
| 1. Bekapcsoló gomb | 6. Meghajtó kerekek |
| 2. Felső fedél | 7. Felszedő kefék |
| 3. Belső portartály | 8. Szívórés |
| 4. Ütközésvédelem | 9. Padlószegély érzékelők (Anti-fall – leesés elleni védelem) |
| 5. Elülső kerekek | 10. Az akkumulátor kamrája |

AZ ELSŐ HASZNÁLAT ELŐTT

1. Távolítsa el az összes papírt, kartondobozt, fóliát, amely a porszívót és annak alkatrészeit rögzíti.
2. Távolítsa el az akkumulátor és az érintkezők között található szigetelő fóliát. Ellenőrizze, hogy az akkumulátor megfelelően van behelyezve a polaritásnak megfelelően.
3. Szerelje fel a felszedő keféket. Nyomja az L vagy R jelzésű kefék az L vagy R jelzéssel ellátott megfelelő helyre.
4. Hagyja a készüléket nagyobb felületen, s addig futtassa a takarítóprogramot, amíg az akkumulátor le nem merül. Töltse fel a készülék akkumulátorát a használati utasításnak megfelelően.

A KÉSZÜLÉK TÖLTÉSE

1. A készülék akkumulátorának feltöltése előtt győződjön meg, hogy az a készülékre megfelelően lett telepítve.
2. Csatlakoztassa a hálózati adapter dugóját a porszívóba, majd dugja be a tápegységet egy fali aljzatba. A kapcsológomb kék LED-je villogni fog.
3. Amikor az akkumulátor teljesen fel van töltve, a LED egyenletesen világít majd. Az akkumulátor töltése körülbelül 4-5 óráig tart.
4. Javasoljuk, hogy az akkumulátort folyamatosan, szünet nélkül töltsse. Ezzel meghosszabbítja az akkumulátor élettartamát.

A KÉSZÜLÉK BEKAPCSOLÁSA

Készítse elő a porszívózandó helyiség felületét. Távolítsa el róla az érzékeny elemeket, kábeleket, papírlapokat. Fel kell emelni a földön lógó dekor függönyöket, sötétítő függönyöket és fényáteresztő függönyöket. Óvja az érzékeny bútorokat.

A porszívó elindításához nyomja meg a bekapcsológombot. A robot elkezd mozogni és porszívózni, bizonyos időközönként módosítva az üzemmódokat:

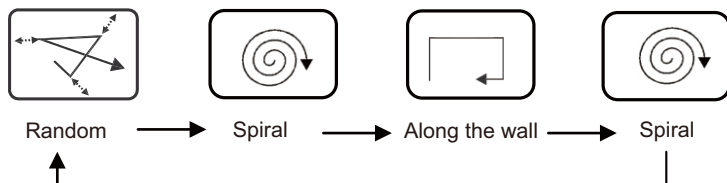

A robot addig fog működni, amíg az akkumulátor le nem merül, el nem akad a padlón fekvő tárgyakon, küszöbön vagy ki nem lesz kapcsolva a bekapcsoló gomb segítségével.

A robot jelzi az akkumulátor lemerülését, a piros LED világít majd a bekapcsoló gombon.

TISZTÍTÁS ÉS KARBANTARTÁS

1. A portartály kiürítése és tisztítása:

Emelje fel a felső fedelet. Húzza ki a tartályt. Távolítsa el a fedelet és távolítsa el a belső szűrőt. Szórja ki a tartály tartalmát.

A tartályt folyó víz alatt lehet mosni (ne mossa mosogatógépben vagy mosógépben). A szűrőt puha kefével kell tisztítani.

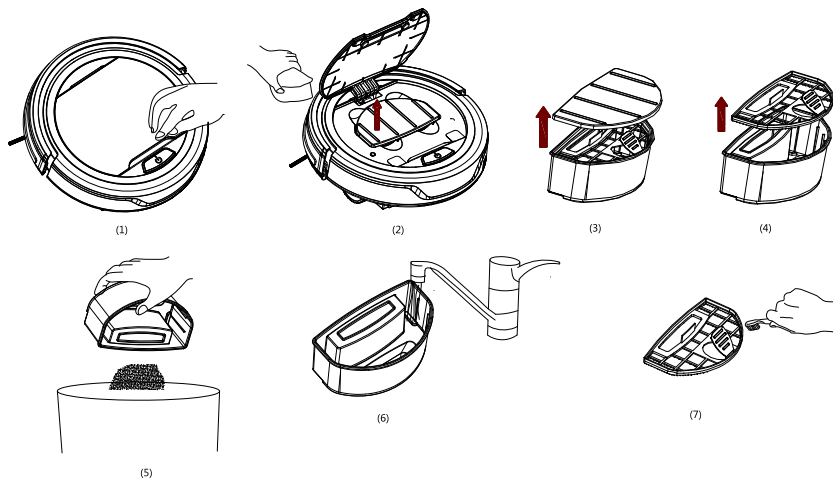

2. A készülék házának tisztítása

Törölje le a készüléket nedves ruhával, majd törölje szárazra. Ne merítse vízbe a készüléket.

Rendszeresen távolítsa el a szennyeződések, amelyek akadályozhatják a levegő bementi nyílását és a seprőkeféket.

Pomembne informacije

- Pred začetkom uporabe naprave je treba prebrati navodila za uporabo ter ukrepati skladni z njihovimi določili. Proizvajalec ne odgovarja za škode, nastale kot posledica neustrezne uporabe oz. neustreznega ravnanja z napravo. Ta navodila za uporabo je treba shraniti, da bi jih lahko uporabljali tudi v prihodnosti.
- Naprava je namenjena uporabi izključljivo v gospodinjstvu.
- Uporabljati napravo izključljivo v skladu z namenom.
- Napravo je treba redno čistiti, skladno s priporočili, ki jih določa poglavje o Čiščenju in vzdrževanju.
- Naprave na nameščati v bližini virov toplote, plamena, električnega grelca oz. na vroči pečici. Naprava se ne sme nahajati na kakšni drugi napravi.
- Napravo lahko uporabljajo otroki od 8 let starosti, fizično omejene, duševno motene osebe ter ljudje, ki nimajo izkušenj s tovrstno opremo, vendarle samo takrat, ko jim je zagotovljen nadzor oz. usposabljanje glede varne uporabe, tako da se seznanijo z morebitnimi tveganji. Otroki se ne smejo igrati z napravo. Otroki ne smejo čistiti in vzdrževati naprave brez nadzora odraslih.
- Če so v bližini naprave ali hišni ljubimčki, je treba med uporabo aparata biti posebno pozoren. Otroki se ne smejo igrati z napravo.
- Naprave ne uporabljati v bližini vnetljivih snovi.
- Naprave ne izpostavljati vremenskim razmerjem (dež, sonce in drugo) ter ne uporabljati v pogojih povišane vlažnosti (kopalnica, vlažne kemping hiše).
- Uporabljajte samo originalne oz. s strani proizvajalca priporočene dodatke in pripomočke. Uporaba neustreznih dodatkov lahko privede do poškodbe naprave ter nevarnosti

za človekovo zdravje.

- Napravo se sme priključiti le na vtičnico, ki odgovarja opisu na podatkovni ploščici.
- Če se poškodujeta žica ali vtič, oz. se vtič ne ujema z vtičnico, takrat ne napajajte naprave.
- Napajalnik odklopiti iz vtičnice ob daljšem mirovanju naprave.
- Naprave nikoli ne dati v vodo ali kakšno drugo tekočino.
- Naprave ne povezovati z napajalnikom z vlažnimi roki.
- Ne začnite sesati preden se ne prepričate, da so filtri ustrezno nameščeni.
- Ni mogoče sesati zelo drobnega praha, kot je moka, cement, mavec, prah s tonerskih kartuš, kot tudi vročega praha, kot je pepel, ogorke cigaret in vžigalic.
- S sesalcem pospravljati le suhe površine. Sesalca ne uporabljati za vlažne preproge ter preproge in talne obloge, ki potrebujejo mokro čiščenje.
- Ne sme se postavljati na sesalnik nobenih predmetov, ne sme se ga kakor koli drugače obremenjevati. Bodite pozorni na otroke in živali, ko sesalnik dela (ne sme se sesalnika dvigniti, udarjati obenj ali nanj sestiti).
- Pred zagonom sesalnika se prepričajte, da so vsa zunanja vrata zaprta (sesalnik je namenjen za delo samo doma v zaprtem prostoru).

- CE** Naprava je skladna z zahtevami smernic Evropske unije:
- Niskonapetostne električne instalacije - Low voltage directive (LVD)
 - Elektromagnetna združljivost - Electromagnetic compatibility (EMC)
- Izdelek označen s CE na podatkovni ploščici.



Če se na napravi nahaja oznaka - prekrížan zabojujnik za odpadke, to pomeni, da za izdelek veljajo določila evropske smernice 2012/19/EU. Seznaniti se je treba z lokalnimi zahtevami za zbiranje električnih ter elektronskih odpadkov. Ukrepati je treba v skladu z lokalnimi predpisi. Izdelka se ne sme odstranjevati skupaj z navadnimi odpadki. Ustrezno odstranjevanje starega izdelka pomaga izključiti morebitne negativne učinke na okolje in človekovo zdravje.



Naprava je opremljena z baterijo, ki jo določa evropska smernica 2006/66/WE. Baterije se ne sme odstranjevati skupaj z gospodinjstvi odpadki. Potrebno se je seznaniti z lokalnimi predpisi za ločeno zbiranje odpadnih baterij, ker le ustrezna odstranitev preprečuje morebitne negativne učinke za okolje in človekovo zdravje.

Podatki za varovanje okolja

Komplet vsebuje samo potrebne elemente. Prizadevali smo si, da bodo vsi tri elementi embalaže lahko odstranljivi: karton (škafila), polistirenska pena (zunanja zaščita) in polietilen (vreče, zaščitni plast). Naprava izvedena iz materialov, ki se lahko reciklirajo, ter jih lahko po demontaži s strani strokovnega podjetja ponovno uporabljamo. Upoštevati je treba lokalne predpise za odstranjevanje embalaž, porabljenih baterij ter nepotrebnih naprav.



Naprava izdelana iz visokokakovostnih materialov ter komponent, ki se lahko reciklirajo in ponovno uporabijo.

TEHNIČNI PODATKI ZA NAPRAVO

Napetost: 19V

Intenzivnost: 600mA

Komplet ščetk in filtrov: Blaupunkt ACC043

Akumulator: NiMH, 850mAh

TEHNIČNI PODATKI ZA NAPAJALNIK

Vhodna napetost: 100-240V~ 50/60Hz

Vhodna intenzivnost: maks. 400mA

Izhodna napetost: 19V

Izhodna intenzivnost: 600mA

- | | |
|----------------------------|-----------------------------------|
| 1. Tipka za vklop | 6. Pogonska kolesa |
| 2. Zgornji pokrov | 7. Zbiralne ščetke |
| 3. Notranja posoda za prah | 8. Sesalna odprtina |
| 4. Odbijač | 9. Senzorji robov tal (Anti-fall) |
| 5. Sprednje kolo | 10. Akumulatorska komora |

PRED PRVO UPORABO

1. Odstranite vse papirje, škatle, folije, ki varujejo sesalnik in njegove dele.
2. Odstranite izolacijsko folijo med akumulatorjem in kontakti. Prepričajte se, da je akumulator pravilno priklopljen, skladno s polarnostjo.
3. Namestite zbiralne ščetke. Vstavite ščetko z oznako L ali R v ustrezno mesto z oznako L ali R.
4. Napravo pustite na sredini večje površine, aktivirajte program čiščenja in pustite napravo delati, vse dokler se akumulator ne izprazne. Napolnite akumulator naprave skladno z navodili.

POLNJENJE NAPRAVE

1. Pred polnjenjem akumulatorja naprave se prepričajte, da je akumulatorj pravilno vstavljen v napravo.
2. Vtknite vtič napajalnika v sesalnik, nato drugi konec vklopite v električno vtičnico. Utripati začne modra dioda v tipki.
3. Ko se akumulator popolnoma napolne, začne dioda svetiti neprekinjeno. Polnjenje akumulatorja traja približno 4-5 ur.
4. Priporoča se vedno do konca napolniti akumulator. To akumulatorju podaljša življenjsko dobo.

ZAGON NAPRAVE

Izbrano površino prostora je treba pripraviti za sesanje. Odstraniti z nje vse občutljive predmete, kable in liste papirja. Pridvigniti zavese in zastorje, ki visijo tik nad tlemi. Zavarovati občutljivo pohištvo. Za zagon sesalnika pritisnite tipko za vklop. Robot se bo začel premikati in sesati, pri čemer bo tekom sesanja programirano spreminjal delovne načine:

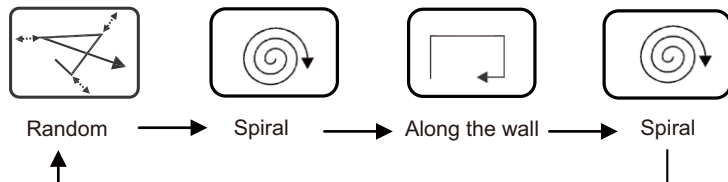

Robot bo delal, vse dokler se akumulator ne izprazne, lahko se ustavi tudi, če mu zablokira pot kakšen na površini ležeči predmet ali če se ga izklopi.

Robot signalizira praznost akumulatorja z aktiviranjem rdeče lučke v tipki stikala.

ČIŠČENJE IN VZDRŽEVANJE

1. Praznjenje in čiščenje posode za prah

S pridvigo odprite zgornji pokrov. Izvlecite posodo. Odstranite pokrov in odstranite notranji filter. Iztresite vsebino v posodi.

Posodo za prah se lahko opere pod tekočo vodo (ne perite v pomivalnem ali pralnem stroju). Filter je treba čistiti z mehko ščetko.

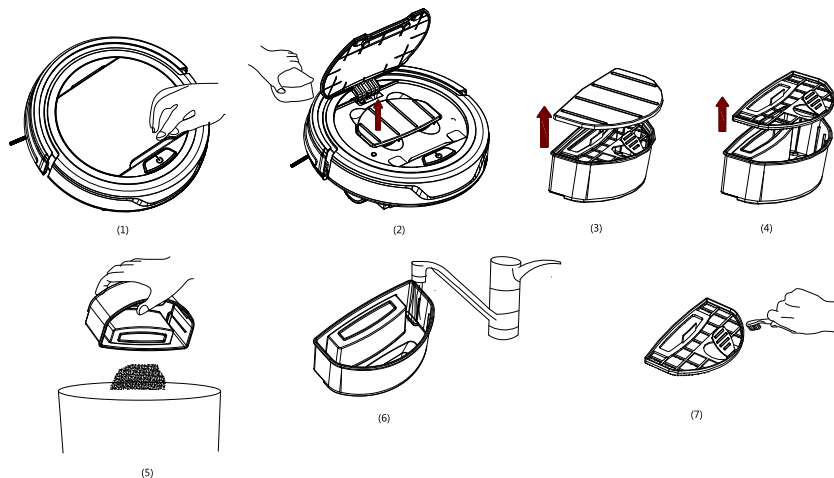

2. Čiščenje ohišja naprave

Napravo pretrite z vlažno krpo, nato jo obrišite do suhega. Ne potapljajte naprave v vodi.

Redno odstranjujte umazanijo, ki lahko blokira odprtino za dovod zraka, čistite pometalne ščetke.

Važne obavijesti

- Prije uporabe stroja pročitajte upute za rukovanje i slijedite upute sadržane u njima. Proizvođač ne odgovara za štete uzrokovane uporabom uređaja suprotno njezinoj namjeni ili neodgovarajućim rukovanjem. Molimo sačuvajte ovaj priručnik, tako da možete ga koristiti također tijekom kasnijeg korištenja proizvoda.
- Uređaj se koristi samo za domaću upotrebu. Ne koristiti za druge svrhe, koje nisu u skladu sa svojom namjenom.
- Uređaj treba redovito čistiti u skladu s preporukama opisanima u odjeljku o čišćenju i održavanju.
- Ne postavljajte uređaja blizu izvora topline, plamena, električnog grijaćeg elementa ili na vrućoj peći. Nemojte stavljati na bilo kojem drugom uređaju.
- Ovu opremu mogu koristiti djeca od najmanje 8 godina, osobe sa smanjenim fizičkim, mentalnim mogućnostima i ljudi s nedostatkom iskustva i znanja, ako će se osigurati nadzor ili intruktažu u vezi s upotrebom opreme na siguran način, da bi dobro razumijeli povezani rizici. Djeca ne mogu se igrati opremom. Djeca bez nadzora ne mogu čistiti i održavati opremu.
- Budite oprezni prilikom korištenja uređaja kada u blizini ima djece ili kućnih ljubimaca. Nemojte dopustiti djeci da se igraju s uređajem.
- Ne upotrebljavajte uređaja u blizini zapaljivih materijala.
- Nemojte izlagati uređaj vremenskim uvjetima (kiša, sunce, itd) i nemojte koristiti u uvjetima visoke vlage (kupaonice, vlažne kabine).
- Koristite samo originalni pribor za uređaj ili preporučeni od strane proizvođača. Koristanje pribora koji nisu preporučeni od strane proizvođača može dovesti do oštećenja uređaja i

ugroziti sigurnost korištenja.

- Napajač mora biti priključan isključivo u utičnicu s obilježjima u skladu s vrijednostima na tipskoj pločici.
- Ako je kabel ili utikač napajača oštećen ili je utikač labav u električnoj utičnici, ne punite uređaja i ne napajajte uređaja iz mreže.
- Odspojite napajač iz zidne utičnice kada nije u uporabi.
- Nikada ne uranjajte napajača u vodu ili druge tekućine.
- Nemojte spajati ili odspajati napajača iz utičnice mokrim rukama.

Nemojte usisavati prije nego što provjerite jesu li filteri pravilno namješteni.

- Ne može se usisavati jako sitna prašina kao što je brašno, cement, gips, prah tonera za pisače kao ni nečistoće koje mogu biti vruće poput pepela, opušaka i izgorjelih šibica.
- Usisavačem treba čistiti samo suhe površine. Nemojte čistiti usisavačem na mokrim i vlažno čišćenim tepisima i podnim oblogama.
- Ne stavljajte na usisivač nikakve predmete niti ga ne opterećujte. Dok robotski usisivač radi, obratite pozornost na djecu i životinje (da ga ne dižu ili ne udaraju, ne smije se sjediti na usisivaču).
- Prije uključivanja usisivača provjerite jesu li sva vanjska vrata zatvorena (usisivač može raditi samo u kućnim uvjetima).



Uređaj je kompatibilan sa zahtjevima direktiva EU:

- Niskonaponski električni uređaj - Low voltage directive (LVD)

- Elektromagnetska podudarnost - Electromagnetic compatibility (EMC)

Proizvod označen CE na natpisnoj pločici



Ako uređaj ima znak prekrštenog kontejnera za smeće, to znači da je proizvod pokriven odredbama Europske direktive 2012/19/EU. Molimo pogledajte zahtjeve lokalnog sustava za prikupljanje električnog i elektroničnog otpada. Postupajte u skladu s lokalnim propisima. Ne bacajte ovaj proizvod zajedno s kućnim otpadom. Pravilno odlaganje isluženog uređaja će spriječiti potencijalne negativne posljedice za prirodni okoliš i ljudsko zdravlje.



Uređaj je opremljen s baterijama obuhvaćenim Europskom direktivom 2006/66/WE.

Baterije se ne smiju odlagati zajedno s komunalnim otpadom. Molimo pogledajte lokalni propisi za odvojeno prikupljanje baterija jer ispravno odlaganje će spriječiti potencijalne negativne posljedice na okoliš i zdravlje ljudi.

Informacije o zaštiti okoliša

Paket uključuje samo neophodne elemente. Pobrinuli smo se da tri komponente materijala za pakiranje lako se odvajaju: karton (kutija), polistirenska pjena (zaštita iznutra) i polietilen (vrećice, zaštitna folija). Uređaj izrađen od materijala koji se mogu reciklirati i ponovo upotrijebiti nakon demontaže od strane specijalizirane tvrtke. Poštujte lokalne propise o odlaganju ambalaže, iskorištenih baterija i nepotrebne opreme.



Proizvod je izrađen od visokokvalitetnih materijala, koji se mogu reciklirati i ponovo upotrijebiti.

TEHNIČKI PODACI UREĐAJA

Napon: 19V

Jakost: 600 mA

Set četkica i filtera: Blaupunkt ACC043

Baterija: NiMH, 850mAh

TEHNIČKI PODACI NAPOJNE JEDINICE

Ulazni napon: 100-240V~50/60Hz

Ulazna jakost: maks. 400 mA

Izlazni napon: 19V

Izlazna jakost: 600 mA

- | | |
|----------------------------------|-------------------------------------|
| 1. Prekidač | 6. Pogonski kotači |
| 2. Gornji poklopac | 7. Četke za skupljanje |
| 3. Unutarnji spremnik za prašinu | 8. Otvor za usisavanje |
| 4. Branik | 9. Senzor ruba površine (Anti-fall) |
| 5. Prednji kotač | 10. Pretinac za bateriju |

PRIJE PRVOG KORIŠTENJA

1. Uklonite sve papire, kartone, folije koje štite usisivač i njegove dijelove.
2. Uklonite izolacijsku foliju između baterije i kontakata. Provjerite je li baterija pravilno umetnuta, u skladu s polaritetom.
3. Montirajte četkice za skupljanje. Umetnite četkicu označenu slovom L ili R na odgovarajuće mjesto s oznakom L ili R.
4. Postavite uređaj na sredinu veće površine, uključite program za čišćenje sve dok se baterija ne isprazni. Puniti bateriju uređaja u skladu s uputama.

PUNJENJE UREĐAJA

1. Prije punjenja baterije uređaja, provjerite je li pravilno postavljena u uređaju.
2. Priključite utikač napojne jedinice na usisivač, zatim priključite napojnu jedinicu na električnu utičnicu. Plava dioda na prekidaču će treperiti.
3. Ako je baterija u potpunosti napunjena, dioda će konstantno svijetliti. Punjenje traje oko 4-5 sati.
4. Preporučujemo da bateriju puniti neprekidno dok ne bude u potpunosti napunjena. To će produžiti trajnost baterije.

UKLJUČIVANJE UREĐAJA

Pripremite površinu prostorije za usisavanje. Uklonite s nje osjetljive predmete, kablove, listove papira. Dignite zavjese i zastore koji vise do poda. Pokrijte osjetljivi namještaj.

Da biste uključili robotski usisivač pritisnite tipku prekidača. Robot će se sam kretati i usisavati uz periodično mijenjanje režima:

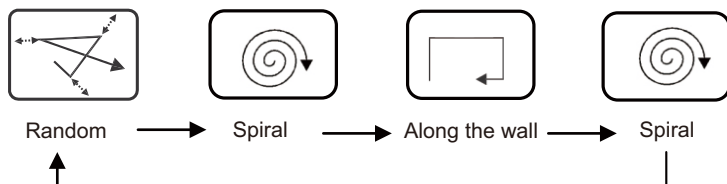

Robot će raditi dok se baterija ne isprazni, dok se ne blokira na predmetima na podu, na pragovima ili dok se ne isključi na prekidaču. Robot signalizira da je baterija prazna – upalit će se crvena dioda na prekidaču.

ČIŠĆENJE I ODRŽAVANJE

1. Pražnjenje i čišćenje spremnika za prašinu:

Podizanjem otvorite gornji poklopac. Izvadite spremnik. Skinite poklopac i izvadite unutarnji filter. Istresite sadržaj spremnika.

Spremnik možete oprati pod tekućom vodom (ne perite ga u perilici posuđa ili rublja). Filter čistite mekanom četkicom.

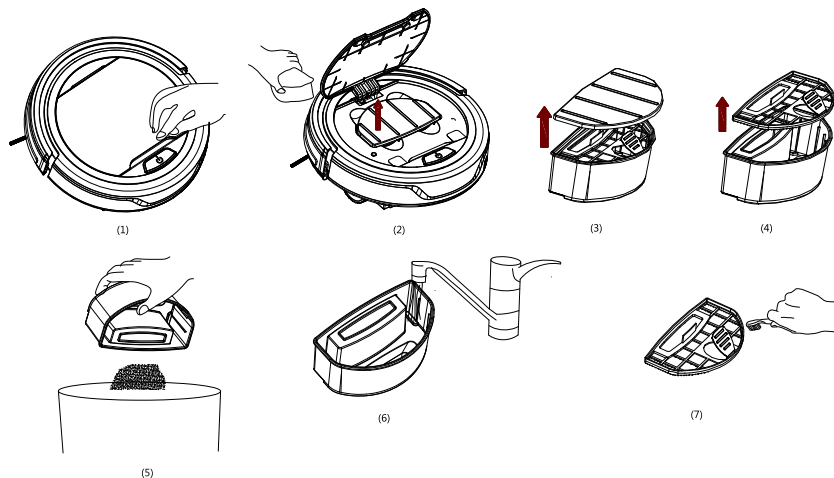

2. Čišćenje kućišta uređaja

Uređaj obrišite navlaženom krpicom, a zatim osušite. Nemojte uređaj potapati u vodu.

Redovito uklanjajte nečistoće koje mogu blokirati otvor za ulaz zraka i četkice za skupljanje.

σημαντικές πληροφορίες

- Πριν αρχίσετε να χρησιμοποιείτε τη συσκευή διαβάστε τις οδηγίες χρήσης και ακολουθήστε τις οδηγίες που αναφέρονται εκεί. Ο κατασκευαστής δεν φέρει ευθύνη για τις ζημιές που θα προκληθούν από χρήση της συσκευής με τρόπο ακατάλληλο από τον προορισμό της ή από ακατάλληλο χειρισμό της. Πρέπει να κρατήσετε τις οδηγίες χρήσης προκειμένου να τις χρησιμοποιήσετε ξανά κατά την επόμενη χρήση του προϊόντος.
- Η συσκευή προορίζεται μόνο για οικιακή χρήση. Μην χρησιμοποιήσετε τη συσκευή για τους σκοπούς άλλους από τον προορισμό της.
- Η συσκευή πρέπει να καθαρίζεται τακτικά σύμφωνα με τις προτάσεις που αναφέρονται στο μέρος περί Καθαρισμού και συντήρησης της συσκευής.
- Μην τοποθετείτε τη συσκευή κοντά σε πηγές θερμότητας, φλόγα, ηλεκτρική μονάδα θέρμανσης ή πάνω σε ζεστό φούρνο. Μην τοποθετείτε τη συσκευή μέσα σε άλλη συσκευή.
- Η παρούσα συσκευή επιτρέπεται να χρησιμοποιείται από παιδιά ηλικίας τουλάχιστον 8 ετών και από πρόσωπα με μειωμένες φυσικές και νοητικές ικανότητες καθώς και από πρόσωπα χωρίς εμπειρία και γνώση της συσκευής, αν διασφαλιστεί η εποπτεία ή η εκμάθηση χρήσης της συσκευής με τον ασφαλή τρόπο, έτσι ώστε οι σχετικοί κίνδυνοι να είναι γνωστοί. Τα παιδιά δεν επιτρέπεται να παίζουν με τη συσκευή. Τα παιδιά χωρίς εποπτεία δεν επιτρέπεται να καθαρίζουν ή να συντηρούν τη συσκευή.
- Πρέπει να είστε ιδιαίτερα προσεκτικοί όταν χρησιμοποιείτε τη συσκευή και όταν κοντά της βρίσκονται παιδιά ή ζώα συντροφιάς. Μην επιτρέπετε στα παιδιά να παίζουν με τη συσκευή.

- Μην χρησιμοποιήσετε εύφλεκτα υλικά κοντά στη συσκευή.
- Μην εκθέτετε τη συσκευή στη δράση των καιρικών συνθηκών (βροχή, ήλιος κλπ.) και μην τη χρησιμοποιήσετε σε συνθήκες αυξημένης υγρασίας (μπάνια, μουσκεμένα κάμπινγκ κλπ.).
- Χρησιμοποιείτε μόνο τα γνήσια αξεσουάρ για τη συσκευή ή τα αξεσουάρ που προτείνονται από τον κατασκευαστή. Το να χρησιμοποιήσετε τα αξεσουάρ που δεν προτείνονται από τον κατασκευαστή μπορεί να προκαλέσει βλάβες στη συσκευή και να προκαλέσει κίνδυνο για τη χρήση της.
- Πρέπει να συνδέσετε τον τροφοδότη αποκλειστικά σε πρίζα με γείωση και με τα χαρακτηριστικά που να είναι συμβατά με τις τιμές που αναφέρονται στην ονομαστική πινακίδα.
- Αν το καλώδιο ή το φισ του τροφοδότη είναι χαλασμένα ή αν το φισ είναι χαλαρό μέσα στην ηλεκτρική πρίζα, μην τροφοδοτήσετε τη συσκευή και μην το τροφοδοτήσετε με το ρεύμα από το ηλεκτρικό δίκτυο.
- Αποσυνδέετε τον τροφοδότη πάντα όταν δεν το χρησιμοποιείτε.
- Ποτέ μην βυθίζετε τον τροφοδότη μέσα σε νερό ή κανένα άλλο υγρό.
- Να μην αποσυνδέετε ούτε να συνδέετε τη συσκευή με υγρά χέρια.
- Μην σκουπίσετε χωρίς να είστε βέβαιοι ότι τα φίλτρα είναι σωστά συναρμολογημένα.
- Δεν επιτρέπεται να σκουπίζετε πολύ λεπτές σκόνες όπως αλεύρι, τσιμέντο, γύψο, σκόνη μελανιών για εκτυπωτές ούτε ακαθαρσίες που ενδέχεται να είναι ζεστές όπως στάχτη, αναμμένα τσιγάρα, σπύρτα.
- Με την ηλεκτρική σκούπα σκουπίστε μόνο στεγνές επιφάνειες. Μην εφαρμόσετε την ηλεκτρική σκούπα σε υγρές και καθαρισμένες με υγρό επιφάνειες όπως χαλιά ή

επενδύσεις.

Μην τοποθετείτε αντικείμενα πάνω στην ηλεκτρική σκούπα και μην την επιβαρύνετε. Δώστε προσοχή σε παιδιά και ζώα όταν η ηλεκτρική σκούπα ρομπότ βρίσκεται σε λειτουργία (έτσι ώστε να μην ανυψώνεται ή να χτυπιέται, μην καθίσετε στην ηλεκτρική σκούπα).

Πριν θέσετε σε λειτουργία την ηλεκτρική σκούπα, βεβαιωθείτε ότι όλες οι εξωτερικές πόρτες έχουν κλείσει (η ηλεκτρική σκούπα μπορεί να λειτουργεί μόνο στο σπίτι).

CE Η συσκευή είναι συμβατή με τις απαιτήσεις των οδηγιών της Ευρωπαϊκής Ένωσης:

- Συσκευή χαμηλής τάσης - Low voltage directive (LVD)
- Ηλεκτρομαγνητική συμβατότητα - Electromagnetic compatibility (EMC)

Προϊόν επισημασμένο με το σύμβολο CE στην ονομαστική πινακίδα



Αν πάνω στη συσκευή βρίσκεται το σύμβολο του διαγραμμένου κάδου αυτό σημαίνει ότι το προϊόν καλύπτεται με τους κανονισμούς της ευρωπαϊκής οδηγίας 2012/19/EU. Πρέπει να εξοικειωθείτε με τις σχετικές απαιτήσεις του τοπικού συστήματος συγκέντρωσης απορριπτόμενου εξοπλισμού και υπολειμμάτων υλικού διάλυσης. Πρέπει να ακολουθήσετε τους τοπικούς κανονισμούς. Μην απορρίψετε το προϊόν μαζί με κανονικά οικιακά απορρίμματα. Η κατάλληλη απόρριψη παλιού προϊόντος προστατεύει από τα αρνητικά αποτελέσματα για το φυσικό περιβάλλον και την ανθρώπινη υγεία.



Η συσκευή είναι εξοπλισμένη με μπαταρίες οι οποίες ορίζονται με την ευρωπαϊκή οδηγία 2006/66/EK. Δεν επιτρέπεται να απορρίπτετε τις μπαταρίες μαζί με τα οικιακά απορρίμματα. Πρέπει να εξοικειωθείτε με τους τοπικούς κανονισμούς σχετικά με την ξεχωριστή συγκέντρωση μπαταριών διότι η κατάλληλη διάθεση προστατεύει από πιθανά αρνητικά αποτελέσματά της για το φυσικό περιβάλλον και την ανθρώπινη ζωή.

Πληροφορίες για την προστασία του περιβάλλοντος

Η συσκευασία περιέχει μόνο απαραίτητα στοιχεία. Προσπαθήσαμε πολύ να ξεχωριστούν εύκολα τα τρία συστατικά συσκευασίας: χαρτί (κουτί), αφρός πολυστερίνης (προστατευτικά μέσα στη συσκευασία) και πολυαιθυλένιο (σακούλες, προστατευτικό φύλλο). Η συσκευή κατασκευάστηκε από υλικά τα οποία μπορούν να ανακυκλωθούν και να χρησιμοποιηθούν ξανά μετά την αποσυναρμολόγησή τους. Πρέπει να ακολουθήσετε τους τοπικούς

κανονισμούς σχετικά με τη διάθεση των υλικών συσκευασίας, μεταχειρισμένων μπαταριών και των περιττών συσκευών.



Το προϊόν κατασκευάστηκε από υλικά υψηλής ποιότητας και από συστήματα τα οποία μπορούν να ανακυκλωθούν και να χρησιμοποιηθούν ξανά.

ΤΕΧΝΙΚΑ ΣΤΟΙΧΕΙΑ ΤΗΣ ΣΥΣΚΕΥΗΣ

Τάση: 19V

Ένταση: 600mA

Σετ βουρτσών και φίλτρων: Blaupunkt ACC043

Μπαταρία: NiMH, 850mAh

ΤΕΧΝΙΚΑ ΣΤΟΙΧΕΙΑ ΤΟΥ ΤΡΟΦΟΔΟΤΙΚΟΥ

Τάση εισόδου: 230-240 V~50/60 Hz

Ένταση εισόδου: μέγ. 400mA

Τάση εξόδου: 19V

Ένταση εξόδου: 600mA

- | | |
|----------------------------|-----------------------------------|
| 1. Πλήκτρο διακόπτη | 6. Ρόδες κίνησης |
| 2. Πάνω καπάκι | 7. Βούρτσα |
| 3. Εσωτερικό δοχείο σκόνης | 8. Οπή αναρρόφησης |
| 4. Προφυλακτήρας | 9. Αισθητήρες εδάφους (Anti-fall) |
| 5. Μπροστινή ρόδα | 10. Θάλαμος μπαταρίας |

ΠΡΙΝ ΑΠΟ ΤΗΝ ΠΡΩΤΗ ΧΡΗΣΗ

1. Αφαιρέστε όλα τα χαρτιά, τα χαρτοκιβώτια, τις μεμβράνες που προστατεύουν τη σκούπα και τα εξαρτήματά της.
2. Αφαιρέστε το μονωτική μεμβράνη μεταξύ της μπαταρίας και των επαφών. Βεβαιωθείτε ότι η μπαταρία έχει τοποθετηθεί σωστά σύμφωνα με την πολικότητα.
3. Εγκαταστήστε τις βούρτσες. Πιέστε τη βούρτσα με το γράμμα L ή R στην κατάλληλη θέση που έχει επισημανθεί με το γράμμα L ή R.
4. Αφήστε τη συσκευή στη μέση μεγαλύτερης επιφάνειας, εκτελέστε το πρόγραμμα καθαρισμού μέχρι να αποφορτιστεί η μπαταρία. Φορτίστε τη μπαταρία της συσκευής σύμφωνα με τις οδηγίες.

ΦΟΡΤΗΣΗ ΤΗΣ ΣΥΣΚΕΥΗΣ

1. Πριν φορτίσετε τη μπαταρία της συσκευής, βεβαιωθείτε ότι έχει εγκατασταθεί σωστά στη συσκευή.
2. Συνδέστε το βύσμα του τροφοδοτικού στην ηλεκτρική σκούπα και, στη συνέχεια, συνδέστε το τροφοδοτικό με μια ηλεκτρική πρίζα. Η μπλε λυχνία LED στο κουμπί διακόπτη αναβοσβήνει.
3. Όταν η μπαταρία είναι πλήρως φορτισμένη, η λυχνία LED θα παραμείνει αναμμένη σταθερά. Η φόρτιση της μπαταρίας διαρκεί περίπου 4-5 ώρες.
4. Συνιστάται συνεχώς να φορτίζετε πλήρως την μπαταρία. Αυτό θα αυξήσει τη διάρκεια ζωής της μπαταρίας.

ΕΚΚΙΝΗΣΗ ΤΗΣ ΣΥΣΚΕΥΗΣ

Προετοιμάστε την επιφάνεια του χώρου που πρόκειται να σκουπιστεί. Αφαιρέστε από αυτήν ευαίσθητα αντικείμενα, καλώδια, φύλλα χαρτιού. Πρέπει να σηκωθούν οι πτυχωτά διακοσμητικά υφάσματα, κουρτίνες και παραπετάσματα που κρέμονται στο έδαφος. Προστατέψτε ευαίσθητα έπιπλα.

Για να ξεκινήσετε την ηλεκτρική σκούπα, πατήστε το κουμπί διακόπτη. Το ρομπότ θα αρχίσει να πηγαίνει και να σκουπίζει αλλάζοντας περιοδικά τις λειτουργίες:

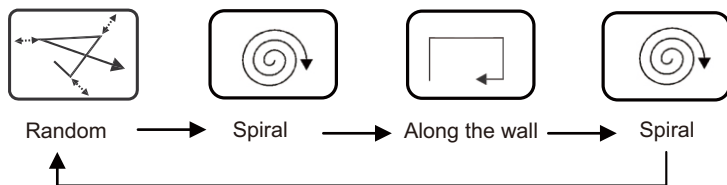

Το ρομπότ θα λειτουργήσει μέχρι να αποφορτιστεί η μπαταρία, να κλειδωθεί πάνω σε αντικείμενα που βρίσκονται στο πάτωμα, τα κατώφλια ή να απενεργοποιηθεί από το κουμπί διακόπτη.

Το ρομπότ θα σηματοδοτήσει την εκφόρτιση της μπαταρίας, το κόκκινο LED θα ανάψει στο κουμπί διακόπτη.

ΚΑΘΑΡΙΣΜΟΣ ΚΑΙ ΣΥΝΤΗΡΗΣΗ

1. Αδειασμα και καθαρισμός του δοχείου σκόνης:

Ανοίξτε το επάνω καπάκι ανυψώνοντάς το. Τραβήξτε έξω το δοχείο. Αφαιρέστε το καπάκι και το

εσωτερικό φίλτρο. Αδειάστε τα περιεχόμενα του δοχείου.

Το δοχείο μπορεί να πλυθεί με τρεχούμενο νερό (μην το πλένετε σε πλυντήριο πιάτων ή πλυντήριο ρούχων). Το φίλτρο πρέπει να καθαρίζεται με μια μαλακή βούρτσα.

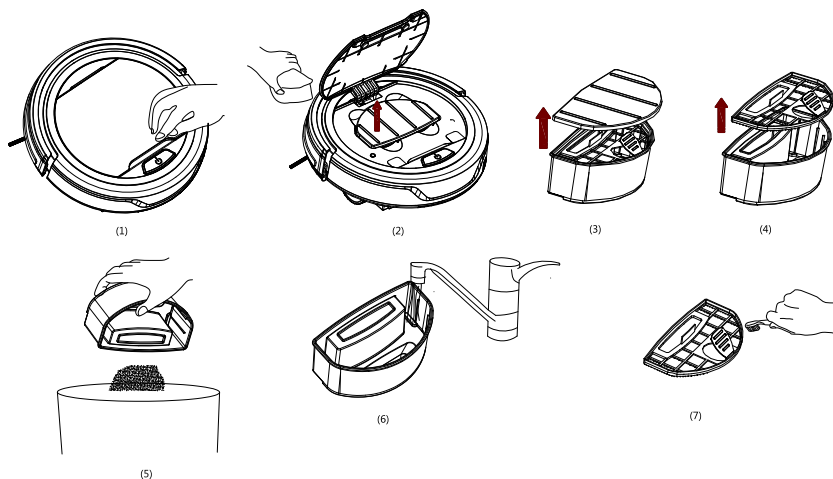

2. Καθαρισμός του σώματος της συσκευής

Σκουπίστε τη συσκευή με ένα υγρό πανί και στη συνέχεια στεγνώστε την. Μην βυθίσετε τη συσκευή στο νερό.

Να αφαιρείτε τακτικά τις ακαθαρσίες που μπορούν να μπλοκάρουν την οπή εισόδου αέρα και τις βούρτσες.

Важни информации

- Преди да започнете употреба на уреда, моля, прочетете инструкцията за експлоатация и се придържайте към указанията, посочени в нея. Производителят не отговаря за щети, причинени от използване на уреда по начин, несъответстващ на неговото предназначение или неправилното му обслужване. Запазете инструкцията за експлоатация, за да може да се ползва и по-късно при употреба на уреда.
- Уредът е предназначен за използване само в домакинството. Не го използвайте за други цели, различни от неговото предназначение.
- Уредът трябва да бъде редовно почистван съгласно препоръките, описани в раздел Почистване и поддръжка на уреда.
- Не поставяйте уреда в близост до източници на топлина, пламък, електрически отоплителен елемент или върху гореща фурна; Не поставяйте върху никакъв друг уред.
- Този уред може да бъде използван от деца над 8-годишна възраст и от лица с намалени физически и умствени възможности и лица без опит и познания, ако те са наблюдавани или са инструктирани относно използването на уреда по безопасен начин, така че да разбират свързаните с това опасности. Децата не бива да си играят с уреда. Децата не могат да почистват или да извършват дейности по поддръжка на уреда без надзор на възрастен.
- Когато в близост до включения уред са намират деца или домашни животни, трябва да запазите особено внимание при работа с уреда. Децата не бива да си играят с уреда.
- Не използвайте уреда в близост до лесно запалими материали.

- Не излагайте уреда на въздействието на атмосферни фактори (дъжд, слънце и др.), нито не го използвайте в помещения с повишена влажност (баня, влажни бунгала).
- Използвайте само оригинални аксесоари или препоръчани от производителя. Използването на други аксесоари, различни от препоръчаните от производителя, може да доведе до повреда на уреда или да причини опасност за безопасната експлоатация.
- Захранващото устройство трябва да бъде включено само към захранващ контакт с характеристика, отговаряща на стойностите, посочени върху информационната таблица.
- Ако кабелът или щепселът на захранващото устройство са повредени или след включване в контакта щепселът е хлабав, не използвайте уреда и не го захранвайте от електрическата мрежа.
- Изключвайте захранващото устройство от електрическия контакт, когато не го използвате.
- Никога не потапяйте захранващото устройство във вода или други течности.
- Не включвайте и не изключвайте захранващото устройство от захранването с мокри ръце.
- Не бива да започвате почистване без да сте се уверили, че филтрите са правилно монтирани.
- Не може да почиствате дребни насипни продукти като брашно, цимент, гипс, прах на тонери за принтери, нито замърсявания, които могат да бъдат горещи като пепел, цигарени фасове и кибритени клечки.
- С прахосмукачката може да се почистват само сухи повърхности. Не бива да използвате прахосмукачката върху влажни и почиствани на мокро килими и мокети.
- Не поставяйте върху прахосмукачката никакви предмети

и не я натоварвайте. Наблюдавайте децата и домашните любимци по време на работа на прахосмукачката робот (тя не бива да бъде повдигана или удряна, не бива да се сяда върху прахосмукачката).

- Преди включване на прахосмукачката трябва да се уверите, че всички външни врати са затворени (прахосмукачката може да работи само в домашни условия).

CE Изделието изпълнява изискванията на директивите на Европейския Съюз:

- Директива за съоръжения, работещи с ниско напрежение - Low voltage directive (LVD)
- Директива за електромагнитна съвместимост - Electromagnetic compatibility (EMC)

Изделието е маркирано със знак CE върху информационната таблица.



Ако продуктът е означен със символ на зачеркната кофа за боклук, това означава, че продуктът е в съответствие с Европейската директива 2012/19/EU. Трябва да се запознаете с изискванията относно местното разделно събиране на излязлото от употреба електронно и електрическо оборудване. Да се следват действащите местни разпоредби. Този продукт не бива да се изхвърля заедно с битовите отпадъци. Правилното утилизиране на излезлия от употреба продукт ще предотврати потенциалните негативни ефекти върху природната среда и човешкото здраве.



Уредът е оборудван с батерии съгласно европейската директива 2006/66/WE. Батериите не бива да се изхвърлят заедно с битовите отпадъци. Трябва да се запознаете с местните изисквания относно разделното събиране на батерии, тъй като правилното утилизиране ще предотврати потенциалните негативни ефекти върху природната среда и човешкото здраве.

Информации за защита на околната среда.

Опаковката съдържа само необходимите елементи. Положени са всички усилия за лесното отделяне на трите съставни елемента на опаковката: картон (кутия), пенополистирол (вътрешна защита) и полиетилен (пликове, защитен слой). Уредът е произведен от материали, които подлежат на рециклиране и повторно използване след

демонтаж от специализирана фирма. Трябва да спазвате местните разпоредби за рециклиране на опаковъчните материали, изтощените батерии и излезлите от употреба устройства.



Уредът е произведен от висококачествени материали и подвъзли, които подлежат на рециклиране и повторно използване.

ТЕХНИЧЕСКИ ДАННИ НА УСТРОЙСТВОТО

Напрежение: 19V

Ток: 600mA

Комплект четки и филтри: Blaupunkt ACC043

Акумулатор: NiMH, 850mAh

ТЕХНИЧЕСКИ ДАННИ НА ЗАХРАНВАЩОТО УСТРОЙСТВО

Входно напрежение: 100-240V ~ 50/60Hz,

Входен ток: max 400mA

Изходно напрежение: 19V

Изходен ток: 600mA

- | | |
|-------------------------------|--|
| 1. Бутон за включване | 6. Задвижващи колела |
| 2. Горен капак | 7. Почистващи четки |
| 3. Вътрешен контейнер за прах | 8. Засмукващ отвор |
| 4. Буфер | 9. Сензори за ръбове на пода (Anti-fall) |
| 5. Предно колело | 10. Гнездо на акумулатора |

ПРЕДИ ПЪРВОТО ИЗПОЛЗВАНЕ

1. Отстранете всички хартии, картони и фолио, с които е опакована прахосмукачката и нейните елементи.
2. Отстранете изолационното фолио между акумулатора и контактите. Уверете се, че акумулаторът е правилно включен - в съответствие с полюсите.
3. Монтирайте почистващите четки. Пъхнете четката, означена с буква L или R в съответното място, означено с буква L или R.
4. Оставете уреда по средата на по-голямо пространство, включете програма за почистване, докато батерията се изтощи. Заредете акумулатора на уреда съгласно указанията.

ЗАРЕЖДАНЕ НА УСТРОЙСТВОТО

1. Преди зареждане на акумулатора трябва да се уверите, че той е правилно поставен в уреда.
2. Свържете конектора на захранващото устройство в прахосмукачката, след което включете захранващото устройство към електрически контакт. Синият диод на бутона за включване ще започне да мига.
3. Когато акумулаторът е зареден напълно, диодът ще свети с постоянна светлина. Зареждането на акумулатора е с продължителност около 4-5 часа.
4. Препоръчва се пълно зареждане на акумулатора без прекъсване. Това ще удължи експлоатационния живот на акумулатора.

ВКЛЮЧВАНЕ НА УРЕДА

Трябва да подготвите повърхността в помещението за почистване. Отстранете чувствителните

предмети, кабели, листове хартия. Трябва да повдигнете висящите завеси и пердетата. Обезопасете чувствителните мебели.

За да включите прахосмукачката робот, трябва да натиснете бутона за включване. Прахосмукачката ще започне да се движи като периодично ще сменява режимите:

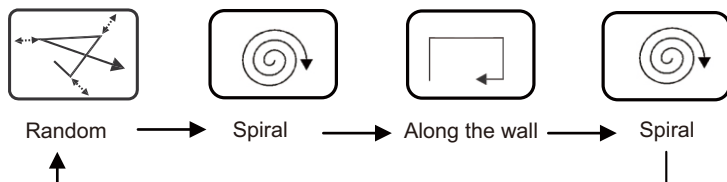

Прахосмукачката робот ще работи, докато батерията се изтощи, до блокиране от обекти, лежащи на пода, прагове или при изключване от пусковия бутон.

Прахосмукачката робот ще сигнализира изтощаване на батерията със светване на червения индикатор на стартовия бутон.

ПОЧИСТВАНЕ И ПОДДРЪЖКА

1. Изпразване и почистване на контейнера за прах:

Отворете горния капак като го повдигнете. Извадете контейнера. Снемете капака и извадете вътрешния филтър. Изсипете съдържанието на контейнера.

Можете да миете контейнера под течаща вода (не бива да го миете в съдомиялна мешина или пералня). Филтърът да се почиства с мека четка.

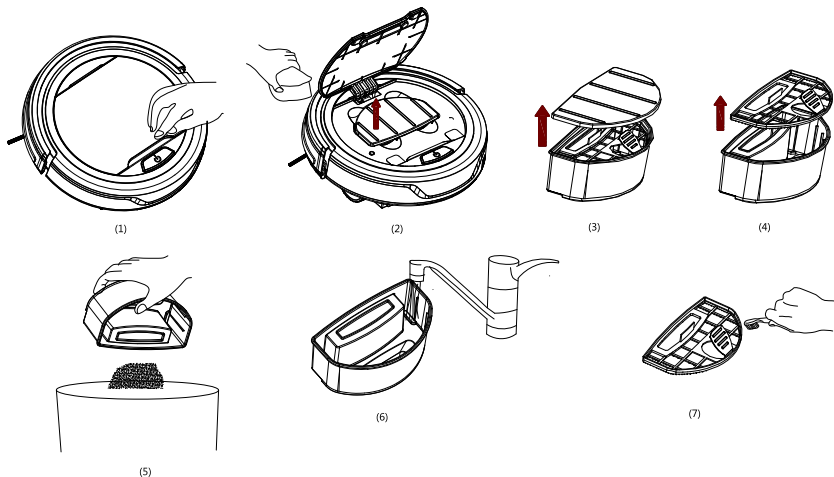

2. Почистване на корпуса на уреда

Уредът трябва да се почиства с влажна кърпа, след което да се избърше до сухо. Не потапяйте уреда във вода.

Редовно отстранявайте замърсяванията, които биха могли да блокират входния отвор на въздуха и почистващите четки.

Informatii importante

- Înainte de a utiliza aparatul citiți manualul de utilizare și urmați instrucțiunile cuprinse în acesta. Producătorul nu este răspunzător pentru daunele cauzate de utilizarea aparatului contrar destinației sau utilizării incorecte a acestuia. Vă rugăm să păstrați acest manual, pentru al putea folosi, de asemenea, în timpul utilizării ulterioare a produsului.
- Aparatul este utilizat numai pentru uz casnic. Nu utilizați în alte scopuri decât cele prevăzute.
- Dispozitivul ar trebui să fie curățat în mod regulat în conformitate cu recomandările descrise în secțiunea privind curățarea și întreținerea.
- Nu așezați aparatul în apropierea surselor de căldură, de flăcări, sau lângă un element de încălzire electric sau un cuptor fierbinte. Nu-l plasați pe nici un alt dispozitiv.
- Acest aparat poate fi folosit de copii cu vârsta de cel puțin 8 ani și de persoane cu capacități fizice și mintale limitate, și de persoane cu lipsă de experiență și cunoștințe, în cazul în care va fi asigurată o supraveghere adecvată sau va fi efectuată o instruire privind utilizarea aparatului într-un mod sigur, astfel încât, pericolele asociate cu acesta să fie ușor de înțeles.
- Copiii nu ar trebui să se joace cu aparatul. Copiii fără supraveghere nu trebuie să efectueze curățarea și întreținerea aparatului.
- Este necesară o prudență maximă atunci când utilizați aparatul în apropierea copiilor sau animalelor de companie.
- Nu permiteți copiilor să se joace cu aparatul.
- Nu folosiți aparatul în apropierea materialelor inflamabile.
- Nu expuneți aparatul la acțiunea condițiilor meteorologice (ploaie, soare, etc.) și nu-l utilizați în condiții de umiditate ridicată (băi, case de camping umede).

- Utilizați numai accesorii originale la aparat sau recomandate de către producător. Utilizarea accesoriilor nerecomandate de producător poate duce la deteriorarea aparatului și punerea în pericol a siguranței de utilizare.
- Alimentatorul trebuie conectat exclusiv la o priză cu caracteristici compatibile cu valorile înscrise pe plăcuța de identificare.
- În cazul în care cablul sau ștecherul alimentatorului sunt deteriorate, sau ștecherul nu este bine fixat în priza electrică, nu încărcați aparatul și nu-l alimentați de la rețea.
- Deconectați alimentatorul de la priza electrică atunci când nu este utilizat.
- Nu introduceți niciodată sursa de alimentare în apă sau în alte lichide.
- Nu conectați sau deconectați alimentatorul de la sursa de alimentare cu mâinile ude.
- Nu aspirați fără asigurarea anterioară, că filtrele au fost corect instalate.
- Nu puteți aspira praful foarte fin, cum ar fi făina, cimentul, ipsosul, tonerul pentru imprimante, și nici murdăria care pot fi fierbinți, cum ar fi cenușa, mucerile de țigări și chibriturile.
- Cu aspiratorul trebuie să fie curățate doar suprafețele uscate.
- Nu utilizați aspiratorul pe covoarele și acoperirile de covoare mede și curățate pe mede.
- Nu plasați nici un fel de obiecte sau sarcini pe aspirator. Fiți atenți la copii și animale, atunci când aspiratorul funcționează (astfel încât să nu fie ridicat sau lovit, nu vă așezați pe aspirator).
- Înainte de a porni aspiratorul, asigurați-vă că toate ușile spre exterior interior au fost închise (aspiratorul poate funcționa

numai în casă).

CE Aparatul are compatibil cu cerințele directivelor Uniunii Europene:

- Aparate de joasă tensiune - Low voltage directive (LVD)
- Compatibilitate electromagnetă - Electromagnetic compatibility (EMC)

Produs marcat CE pe plăcuța de identificare



Dacă pe aparat se află simbolul coș de gunoi barbat, aceasta înseamnă că produsul care intră sub incidența Directivei Europene 2012/19/EU. Vă rugăm să consultați cerințele sistemului local de colectare a echipamentelor electrice și electronice uzate. Trebuie să procedați în conformitate cu reglementările locale. Se interzice aruncarea acestui produs împreună cu gunoiul menajer. Eliminarea corectă a produsului dumneavoastră vechi va preveni consecințe negative asupra mediului înconjurător și asupra sănătății umane.



Aparatul este dotat cu baterii care intră sub incidența Directivei Europene 2006/66/CE. Bateriile nu trebuie aruncate împreună cu deșeurile menajere. Vă rugăm să consultați reglementările locale pentru colectarea separată a bateriilor, deoarece eliminarea corectă va ajuta la prevenirea posibilelor consecințe negative asupra mediului înconjurător și asupra sănătății umane.

Informații privind protecția mediului

Ambalajul include numai elementele necesare. Au fost depuse toate eforturile, pentru ca cele trei materiale care intră în componența ambalajului să fie ușor de separat: carton (cutie), spumă de polistiren (securitate interior) și polietilenă (pungi, folii de protecție). Aparatul este fabricat din materiale care pot fi supuse reciclării și reutilizării din nou după dezasamblarea acestora de către o companie specializată. Respectați reglementările locale cu privire la depozitarea materialelor de ambalare, a bateriilor uzate și a echipamentelor inutile.



Produsul a fost fabricat din materiale și componente de înaltă calitate care pot fi supuse reciclării și utilizate din nou.

DATELE TEHNICE ALE APARATULUI

Tensiunea: 19V

Intensitate: 600mA

Set de perii și filtre: Blaupunkt ACC043

Acumulator: NiMH, 850mAh

DATELE TEHNICE ALE DISPOZITIVULUI DE ALIMENTARE

Tensiune de intrare: 100-240V~50/60Hz

Intensitatea de intrare: max. 400mA

Tensiune de ieșire: 19V

Intensitatea de ieșire: 600mA

- | | |
|---------------------------------|--|
| 1. Buton de pornire | 6. Roți de acționare |
| 2. Capacul superior | 7. Perii de colectare |
| 3. Container intern pentru praf | 8. Orificiu de aspirație |
| 4. Bară de protecție | 9. Senzori de margine a pardoselii (Anti-fall) |
| 5. Roata din față | 10. Compartimentul acumulatorului |

ÎNAINTE DE PRIMA UTILIZARE

1. Îndepărtați toate ambalajele de hârtie, carton, folie care protejează aspiratorul și componentele sale.
2. Scoateți folia izolatoare dintre baterie și contacte. Asigurați-vă că acumulatorul este introdus corect, în conformitate cu polaritatea.
3. Instalați perii de colectare. Introduceți peria marcată cu litera L sau R în locul potrivit marcat cu litera L sau R.
4. Lăsați dispozitivul în centrul unei suprafețe mai mari, porniți programul de curățare până la descărcarea bateriei. Încărcați acumulatorul dispozitivului respectând recomandările.

ÎNCĂRCAREA APARATULUI

1. Înainte de încărcarea acumulatorului dispozitivului, asigurați-vă că acesta este instalat corect în dispozitiv.
2. Conectați mufa adaptorului de alimentare în aspirator, apoi conectați sursa de alimentare la o priză electrică. Dioda albastră de pe butonul de comutare va clipi.
3. Atunci când acumulatorul va fi încărcat complet, dioda va lumina încontinuu. Încărcarea acumulatorului durează aproximativ 4-5 ore.
4. Se recomandă încărcarea completă a acumulatorului, continuu. Acest lucru va prelungi durata de viață a acumulatorului.

PORNIREA DISPOZITIVULUI

Pregătiți suprafața încăperii pentru aspirare. Îndepărtați de pe aceasta obiectele delicate, cablurile și colile de hârtie. Ridicați perdelele, draperiile și paravanele de pe podea. Protejați mobilierul delicat. Pentru a porni robotul aspirator apăsați butonul de pornire. Robotul va începe să circule și să aspire, modificând periodic modurile de lucru:

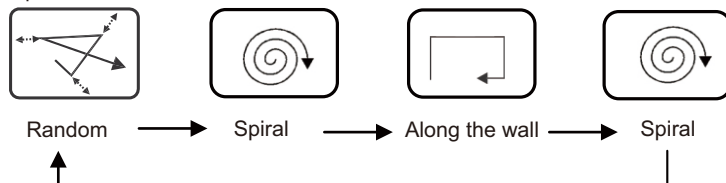

Robotul va funcționa până la descărcarea bateriei, blocarea de obiectele așezate pe podea, praguri sau oprirea de la butonul de comutare.

Robotul va semnaliza descărcarea bateriei, se va aprinde dioda roșie de pe butonul de pornire.

CURĂȚARE ȘI MENTENANȚĂ

1. Golirea și curățarea containerului pentru praf:

Deschideți capacul superior ridicându-l. Scoateți containerul. Scoateți capacul și scoateți filtrul intern. Aruncați conținutul containerului.

Containerul poate fi spălat cu apă curgătoare (nu se spală într-o mașină de spălat vase sau mașină de spălat). Filtrul trebuie curățat cu o perie moale.

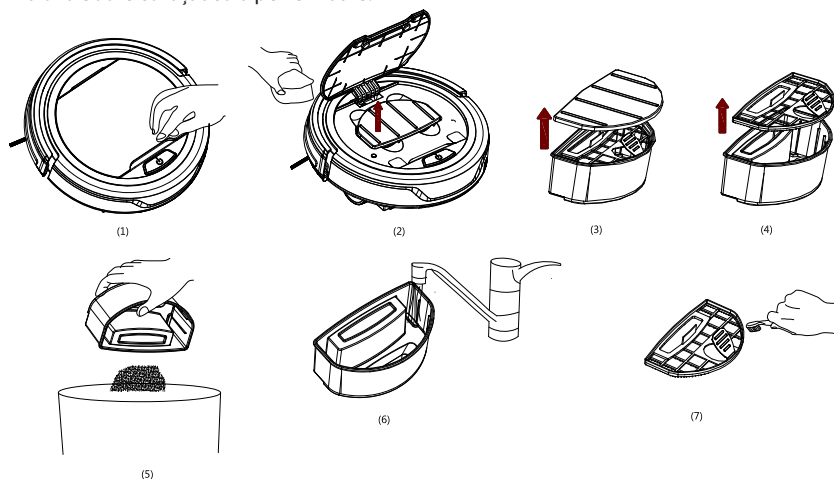

2. Curățarea corpului dispozitivului

Dispozitivul trebuie șters cu o cârpă ușor umezită, apoi șters din nou până la uscare. Nu cufundați dispozitivul în apă.

Înlăturați periodic murdăria care poate bloca periile de admisie a aerului și de măturare.

Svarbi informacija

- Prieš pradėdant vartoti prietaisą perskaitykite vartojimo instrukciją ir veikti pagal joje esančias nuorodas. Gamintojas neatsako už žalas kilusias dėl neteisingo prietaiso vartojimo.
- Vartojimo instrukcija reikia pasilikti, kad galima būtų ją naudotis pagal poreiki ir vėliau.
- Prietaisas namų vartojimui. Nenaudoti ne pagal paskirtį.
- Prietaisas turi būti reguliariai valomas pagal rekomendacijas aprašytas dalyje: Prietaiso valymas ir priežiūra.
- Nedėkite prietaiso arti šilumos šaltinių, liepsnos, elektrinio šildomojo elemento ar ant karštos orkaitės. Nedėkite ant jokio kito prietaiso.
- Šį prietaisą gali naudoti vaikai ne mažiau kaip 8 metų ir fiziškai ir protiškaite riboti asmenys bei asmenys neturintys patirties ir nežinantys prietaiso, jei bus užtikrinta priežiūra ir mokymai apie saugų prietaiso naudojimą, taip kad susijusi su prekės naudojimu rizika būtų suprantama. Vaikai negali žaisti su prietaisu. Vaikai be priežiūros negali atlikti prietaiso valymo ar priežiūros.
- Būkite itin atsargūs naudojant prietaisą, kai netoliese yra vaikai ar namų gyvūnai. Neleiskite vaikams žaisti su prietaisu.
- Nenaudoti prietaiso netoli degių medžiagų.
- Naudokite originalius arba gamintojo rekomenduojamus prietaiso priedus. Gamintojo nerekomenduojamų priedų naudojimas gali sukelti žalas bei pavojų.
- Maitinimo šaltinį reikia prijungti tik į lizdą atitinkantį vertėms esančiomis specifikacijos lentelėje.
- Jei maitinimo šaltinio kabelis ar kištukas pažeisti, arba jei kištukas yra atsilaisvinęs elektros lizde, nekraukite prietaiso bei nekraukite jo iš tinklo.

- Atjunkite maitinimo šaltinį iš lizdo kai jis nenaudojamas.
- Nemerkite maitinimo šaltinio vandenyje ar kitame skystyje.
- Nejunkite ir neišjunkite maitinimo šaltinio iš elektros lizdo šlapiomis rankomis.
- Negalima siurbliuoti pradžioje nepatikrinus ar filtrai yra teisingai sumontuoti.
- Negalima įsiurbti smulkių dulkių tokių kaip miltai, cementas, gipsas, spausdintuvų tonerių milteliai, bei nešvarumų, kurie gali būti karšti, tokių kaip pelenai, cigaretės ir degtukai.
- Dulkių siurbliu reikia valyti tik sausus paviršius. Negalima naudoti dulkių siurblio ant drėgnų ir šlapiai valomų kilimų.
- Ant dulkių siurblio nedėkite jokių daiktų ir jo neapkraukite.
- Veikiant grindų siurbimo robotui atkreipkite dėmesį į vaikus ir gyvūnus (kad jis nebūtų pakeliamas arba daužomas, negalima ant dulkių siurblio sėsti).
- Prieš įjungdami dulkių siurbį įsitikinkite, kad visos išorinės durys uždarytos (dulkių siurblys gali veikti tik namuose).



Prietaisas atitinka Europos Sąjungos direktyvų reikalavimams:

- Žemos įtampos elektros įrenginys - Low voltage directive (LVD)
- Elektromagnetinis suderinamumas - Electromagnetic compatibility (EMC)

Gaminys su CE žymėjimu specifikacijos lentelėje



Jei prietaise yra perbrauktos šiukšliadėžės ženklas, reiškia tai, kad produktas apimtas 2012/19/EU direktyva. Reikia susipažinti su vietiniais reikalavimais dėl elektros ir elektronikos atliekų surinkimo. Reikia veikti pagal vietines taisykles. Nemeskite šio produkto kartu su kitomis namų apyvokos šiukšlėmis. Teisingas senų produktų šalinimas leidžia išvengti galimų neigiamų pasekmių aplinkai ir žmonių sveikatai.



Produktas turi bateriją apimtą 2006/66/WE direktyva. Negalima išmesti baterijos kartu su kitomis namų apyvokos šiukšlėmis. Reikia susipažinti su vietiniais reikalavimais dėl baterijų šalinimo, nes teisingas šalinimas leidžia išvengti galimų neigiamų pasekmių aplinkai ir žmonių sveikatai.

Informacija dėl aplinkos apsaugos

Pakuotėje yra tik reikalingiausi elementai. Stengiamasi, kad trys sudėtinės pakuotės medžiagos būtų lengvai išskiriamos: kartonas (dėžutė), polistirolo putos (apsaugos viduje) ir polietilenas (krepšeliai, apsauginis lakštas). Prietaisas pagamintas iš medžiagų, kurias galima perdirbti ir vėl panaudoti po jų demontavimo specializuotose įmonėse. Laikykitės vietinių taisyklių dėl pakavimo medžiagų, panaudotų baterijų ir nereikalingų įrenginių šalinimo.



Produktas pagamintas iš aukštos kokybės medžiagų ir komponentų, kuriuos galima perdirbti ir vėl panaudoti.

PRIETAISO TECHNINIAI DUOMENYS

Įtampa: 19V

Srovė: 600mA

Šepečių ir filtrų rinkinys: Blaupunkt ACC043

Akumulatorius: NiMH, 850mAh

MAITINIMO BLOKO TECHNINIAI DUOMENYS

Įėjimo įtampa: 100-240V~50/60Hz

Įvesties srovė: maks. 400mA

Išėjimo įtampa: 19V

Išvesties srovė: 600mA

- | | |
|-------------------------------|---|
| 1. Įjungimo mygtukas | 6. Varomieji ratai |
| 2. Viršutinis dangtis | 7. Renkantys šepetėliai |
| 3. Vidinis dulkių konteineris | 8. Siurbianti anga |
| 4. Buferis | 9. Pagrindo briaunos jutiklis (Anti-fall) |
| 5. Priekinis ratas | 10. Akumuliatoriaus kamera |

PRIEŠ PIRMĄ PANAUDOJIMĄ

- Pašalinti visus popierius, kartonus, folijas, kurios saugo dulkių siurbį ir jo dalis.
- Išimkite tarp akumuliatoriaus ir kontaktų esančią izoliacinę foliją. Įsitikinkite, kad akumuliatorius įdėtas teisingai, pagal poliškumą.
- Sumontuokite renkančius šepetčius. Įspauskite šepetėlį, pažymėtą „L“ arba „R“, į atitinkamą „L“ arba „R“ raidėmis pažymėtą vietą.
- Palikite įrenginį didesnio paviršiaus viduryje, paleiskite valymo programą, kol baterija išsikraus. Įkraukite prietaiso akumuliatorių, kaip nurodyta.

PRIETAISO ĮKROVIMAS

- Prieš įkraunant prietaiso akumuliatorių, įsitikinkite, kad jis teisingai įrenginyje įdiegtas.
- Prijunkite maitinimo adapterio kištuką į dulkių siurbį, tada prijunkite maitinimo šaltinį prie elektros lizdo. Mygtuko mėlynas indikatorius mirksės.
- Kai akumuliatorius visiškai įkrautas, diodas šviečia nuolat. Akumuliatoriaus įkrovimas trunka apie 4-5 valandas.
- Rekomenduojama krauti akumuliatorių iki galo, be pertraukų. Tai padidins akumuliatoriaus tarnavimo laiką.

ĮRENGINIO PALEIDIMAS

Paruoškite siurbiamo kambario plotą. Išimkite jautrius elementus, kabelius, popieriaus lapus. Grindis siekiančios užuolaidos turi būti pakeltos. Apsaugokite jautrius baldus.

Norėdami paleisti robotą paspauskite jungiklį. Robotas pradės važiuoti ir valyti periodiškai keisdamas režimus:

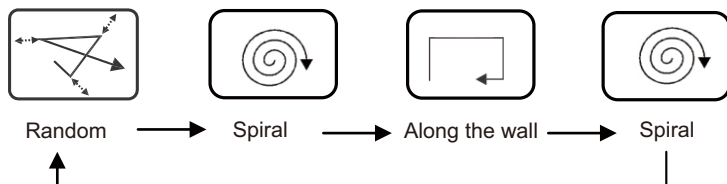

Robotas veiks tol, kol išsikraus akumuliatorius, susiblokuos ant grindų esančiais daiktais, slenksčiais arba bus išjungtas mygtuku.

Robotas praneš apie akumuliatoriaus išsikrovimą, jungiklio mygtuke užsidegs raudonas šviesos diodas.

VALYMAS IR PRIEŽIŪRA

1. Dulkių konteinerio ištuštinimas ir valymas:

Atidarykite viršutinį dangtelį jį pakeldami. Ištraukite konteinerį. Nuimkite dangtelį ir išimkite vidinį filtrą. Išpilkite konteinerio turinį.

Konteineris gali būti plaunamas tekančiu vandeniu (neplauti indaplovėje ar skalbimo mašinoje).

Filtrą turi būti valomas minkštu šepetėliu.

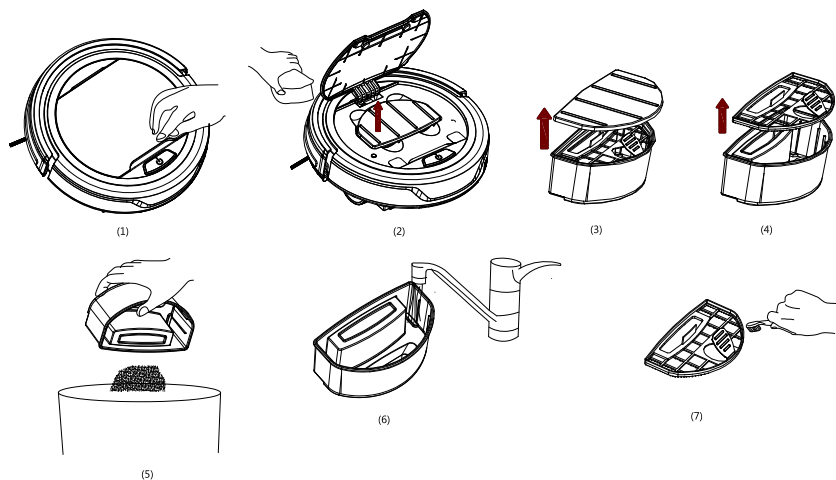

2. Prietaiso korpuso valymas

Prietaisą valykite sudrėkintu skudurėliu, po to nušluostykite sausai. Nemerkti prietaiso į vandenį. Reguliariai šalinkite nešvarumus, kurie gali užblokuoti oro įleidimo angą ir šlavimo šepetčius.

Oluline info

- Enne seadme kasutamist lugege läbi kasutusjuhend ja järgige selles sisalduvaid juhiseid. Tootja ei vastuta seadme mitteotstarbekohase või ebaõige kasutamise tõttu tekkinud kahjude eest. Hoidke kasutusjuhend alles, et seda oleks võimalik kasutada ka toote hilisema kasutamise käigus.
- Seade on ette nähtud üksnes kodumajapidamises kasutamiseks. Mitte kasutada muul eesmärgil, mis ei vasta seadme otstarbele.
- Seadet tuleb regulaarselt puhastada vastavalt punktis „Seadme puhastamine ja hooldus“ kirjeldatud juhistele.
- Ärge pange seadet soojusallikate, leekide, elektriliste kütteelementide või kuumade esjade lähedale. Ärge pange seda mistahes muu seadme peale.
- Seda seadet tohivad kasutada lapsed alates 8. eluaastast ning piiratud füüsiliste ning vaimsete võimetega või vastavate kogemuste ja teadmisteta isikud juhul, kui nad tegutsevad järelevalve all või neid on juhendatud seadme ohutu kasutamise osas ja nad mõistavad sellega seotud ohtusid.
- Lapsed ei tohi seadmega mängida. Lapsed ei tohi seadet järelevalveta puhastada ega hooldada.
- Olge eriti ettevaatlikud seadme kasutamisel, kui selle läheduses viibivad lapsed või koduloomad. Ärge laske lapsi seadmega mängida.
- Ärge kasutage seadet kergesti süttivate materjalide läheduses.
- Ärge jätke seadet ilmastikutingimuste mõju kätte (vihm, päike, etc.) ning ärge kasutage seda kõrgema niiskustasemega tingimustes (vannitoad, niisked suveelamud).
- Kasutage ainult seadme originaal tarvikuid või tootja poolt soovitatud tarvikuid. Tarvikute kasutamine, mida tootja ei

soovita, võib põhjustada seadme kahjustumist ja ohustada kasutamisohtust.

- Toiteadapteri võib ühendada üksnes võrgupesasse, mis vastab seadme andmesildile märgitud väärtustele.
- Juhul, kui toitejuhe või toiteadapteri pistik on kahjustatud või pistik paikneb toitepesas lõdvalt, ärge seadet laadige ja ärge laadige seda võrgust.
- Võtketoiteadapter toitepesast, kui te seda ei kasuta.
- Ärge pange toiteadapterid kunagi vette ega muudesse vedelikesse.
- Ärge ühendage ega võtke toiteadapterit toiteallikast märgade kätega.
- Enne eelnevat veendumist, et filtrid on õigesti paigaldatud, tolmu imeda ei tohi.
- Ei tohi imeda väga peeneid tolmusid, nagu jahu, tsement, kips, printerite toonerite tahma ega kuumaks osutada võivat mustust, nagu tuhk, sigaretikonid ja tikud.
- Tolmuimejaga tuleb puhastada ainult kuivi pindasid. Mitte kasutada tolmuimejat niisketel ja märjalt puhastatud vaipadel ning põrandakatetel.
- Tolmuimejale ei tohi asetada mingeid esemeid ega seda koormata. Robottolmuimeja töötamise ajal pöörata tähelepanu lastele ja loomadele (et seda ei tõstetaks ja et see põrutusi ei saaks, tolmuimejale istuda ei tohi).
- Enne tolmuimeja käivitamist veenduda, et kõik välisüksed on suletud (tolmuimeja võib töötada ainult kodustes tingimustes).



Seade on kooskõlas järgmiste Euroopa Liidu direktiividega:

- Madalpinge direktiiv - Low voltage directive (LVD)
- Elektromagnetilise ühilduvuse direktiiv - Electromagnetic compatibility (EMC)

Toode on varustatud CE-märgistusega andmesildil.



Juhul, kui seadmel on läbikriipsutatud prügikasti sümbol, tähendab see, et toode on kooskõlas Euroopa direktiivi 2012/19/EU sätetega. Tutvuge elektri- ja elektroonikaseadmete jäätmete kohaliku kogumissüsteemi nõuetega. Tuleb tegutseda vastavalt kohalikele eeskirjadele. Antud toodet ei tohi kõrvaldada koos olmeprügiga. Kasutatud toote nõuetekohane utiliseerimine aitab vältida selle kahjulikku toimet keskkonnale ja inimtervisele.



Seade on varustatud akudega, mis on vastavuses Euroopa direktiiviga 2006/66/EÜ. Akusid ei tohi kõrvaldada koos olmeprügiga. Tutvuge akude eraldi kogumist puudutavate kohalike eeskirjadega, kuna nõuetekohane utiliseerimine aitab vältida kahjulikku toimet keskkonnale ja inimtervisele.

Teave keskkonnakaitse kohta

Pakend sisaldab üksnes hädavajalikke elemente. Oleme teinud kõik meist sõltuva, et kolme pakendi koostisesse kuuluvat materjali: pappi (karp), vahtpolüstüreeni (sisekaitset) ja polüetüleeni (kotid, kattelõht) oleks lihtne eraldada. Seade on toodetud uuesti ringlussevõetavatest materjalidest, mida võib taaskasutada pärast nende lahtivõtmist professionaalse firma poolt. Järgige pakendimaterjalide, kasutatud akude ja seadmete utiliseerimist puudutavaid kohalikke eeskirju.



Toode on valmistatud kvaliteetsetest materjalidest ja komponentidest, mida on võimalik uuesti ringlusse võtta ja taaskasutada.

SEADME TEHNILISED ANDMED

Pinge: 19V

Voolutugevus: 600mA

Harjade ja filtrite komplekt: Blaupunkt ACC043

Aku: NiMH, 850mAh

TOITE TEHNILISED ANDMED

Sisendpinge: 100-240V~50/60Hz

Sisendvool: maks 400mA

Väljundpinge: 19V

Väljundvool: 600mA

- | | |
|------------------------|-------------------------------------|
| 1. Lüliti nupp | 6. Veorattad |
| 2. Pealmine kate | 7. Kogumisharjad |
| 3. Seesmine tolmpupaak | 8. Imiava |
| 4. Põrkeraud | 9. Põrandaserva andurid (Anti-fall) |
| 5. Esiratas | 10. Aku kamber |

ENNE ESIMEST KASUTUST

- Kõrvaldada kogu tolmuimejat ja selle osi kaitsev paber, papp ning kile.
- Kõrvaldada aku ja klemmide vaheline isoleeriv kile. Veenduda, et aku on sisestatud õigesti, polaarsusega kooskõlas.
- Paigaldada kogumisharjad. Suruda tähega L või R märgistatud hari asjakohasesse, tähega L või R märgistatud kohta.
- Asetada seade suurema pinna keskele, käivitada puhastamise programm kuni aku tühjenemiseni. Laadida seadme aku kooskõlas juhistega.

SEADME LAADIMINE

- Enne seadme aku laadimist veenduda, et see on seadmesse paigaldatud õigesti.
- Ühendada toitepistik tolmuimejaga, seejärel ühendada toide voolupesaga. Lüliti nupus hakkab vilkuma sinine diod.
- Kui aku on täielikult täis laadinud põleb diod pideva tulega. Aku laadimine kestab umbes 4-5 tundi.
- Soovitav on aku täis laadida katkestusteta. See pikendab aku eluiga.

SEADME KÄIVITAMINE

Ruumi pind tuleb tolmuimemiseks ette valmistada. Kõrvaldada sellelt haprad esemed, juhtmed, paberilehed. Tõsta üles kõik maani ulatuvad eesriided, kardinaid ja külgkardinaid. Turvata õrnad mööbliesemed.

Robottolmuimeja käivitamiseks vajutada lüliti nuppu. Robot hakkab sõitma ja tolmu imema perioodiliselt režiime vahetades:

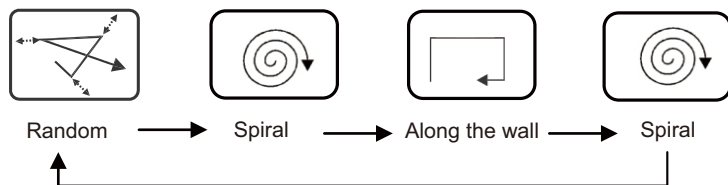

Robot töötab kuni aku tühjenemiseni, põrandal lelavates asjade või lävepakkude taha kinni jäämiseni või lüliti nupuga väljalülitamiseni.

Robot annab aku tühjenemisest märku, lüliti nupul süttib punane kontrollidiod.

PUHASTAMINE JA HOOLDAMINE

- Tolmpupaagi tühjendamine ja puhastamine:

Avada, selle üles tõstes, pealmine kate. Tõmmata paak välja. Võtta maha kaas ja tõmmata seesmine filter välja. Puistata paagi sisu välja.

Paaki võib pesta voolava vee all (nõudepesumasinas ja pesumasinas mitte pesta). Filtrit tuleb puhastada pehme harjakeseaga.

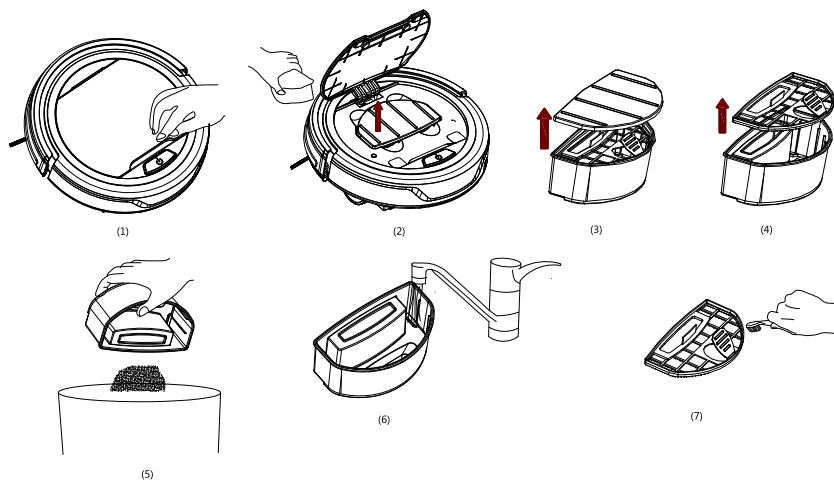

2. Seadme korpuse puhastamine

Tõmmata seade üle kergelt niisutatud lapiga ja pühkida see seejärel kuivaks. Seadet vette mitte kasta. Kõrvaldada korrapäraselt õhu sisselaskeava blokeerida võiva mustuse.



Competence Center

2N-Everpol Sp. z o.o.
ul. Puławska 403A
02-801 Warsaw, Poland
phone: +48 22 331 99 59
e-mail: info@everpol.pl
www.blaupunkt.com

W przypadku pytań lub problemów
prosimy o kontakt z naszym serwisem.
In case of questions or problems
please contact our service.
Tel. 00 48 22 331 99 54
E-mail: sda@blaupunkt.pl

Wszelkie prawa zastrzeżone. Wszystkie nazwy marek są zarejestrowanymi
znakami towarowymi należącymi do odpowiednich podmiotów.
Dane i parametry techniczne mogą ulec zmianie bez wcześniejszego uprzedzenia.

All rights reserved. All brand names are registered trademarks of their
respective owners. Specifications are subject to change without prior notice.

Enjoy it.