

# Instrukcja obsługi

## *~~Ferguson Regent Cucina~~*

**Radio kuchenne FM  
z bluetooth, alarmem i minutnikiem**



## 1. Środki bezpieczeństwa

- Nie umieszczaj źródeł otwartego ognia (np. świece) przy produkcji.
- Nie umieszczaj urządzenia blisko płynów.
- Nie używaj ani nie przechowuj tego produktu w miejscu, w którym jest narażony na bezpośrednie działanie promieni słonecznych, wysokiej temperatury, nadmiernego zanieczyszczenia lub wibracji.
- Nie przechowuj tego produktu w wilgotnym otoczeniu.
- Nie czyść urządzenia wodą lub innymi płynami.
- Nie zakrywaj otworów wentylacyjnych urządzenia.
- Nie wkładaj żadnych przedmiotów do środka urządzenia.
- Nie próbuj samodzielnie otwierać tego urządzenia. Wewnątrz nie ma części, które mogą być serwisowane przez użytkownika.
- Ten produkt nie jest przeznaczony do użytku przez dzieci. Dzieci powinny być odpowiednio nadzorowane.
- Ten produkt jest przeznaczony wyłącznie do użytku domowego i nie jest przeznaczony do użytku komercyjnego ani przemysłowego.
- Nie narażaj urządzenia na kapanie lub rozpryskiwanie cieczy.
- Upewnij się, że urządzenie jest ustawione w stabilnej pozycji. Uszkodzenia spowodowane użytkowaniem tego produktu w niestabilnej pozycji lub nieprzestrzeganiem jakiegokolwiek innego ostrzeżenia lub środka ostrożności zawartego w niniejszej instrukcji użytkownika nie będą objęte gwarancją.
- Nie zdejmuj obudowy tego urządzenia.
- Nigdy nie umieszczaj tego urządzenia na innym sprzęcie elektrycznym.
- Używaj tylko oryginalnego zasilacza.









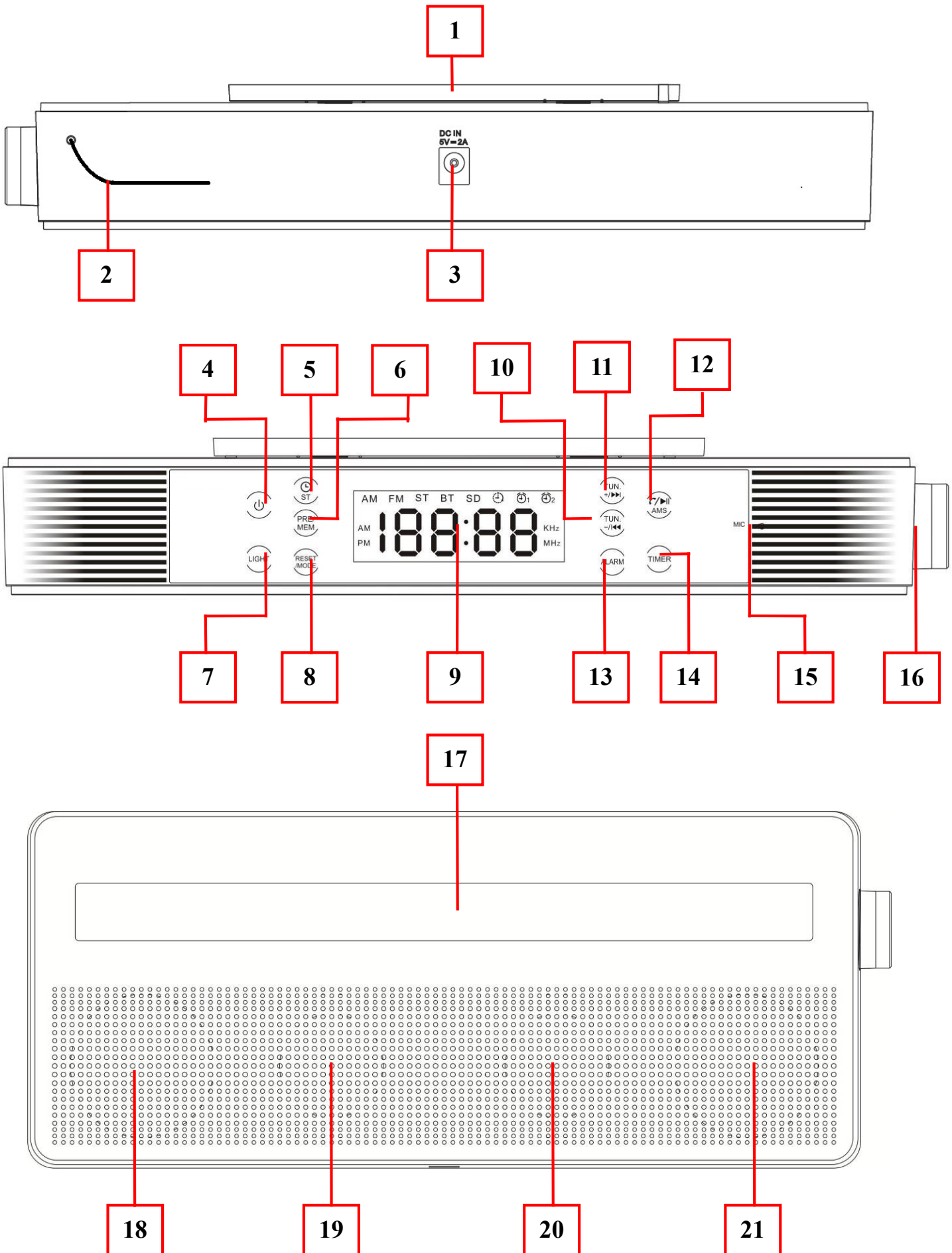

Sugerujemy zachowanie opakowania w przypadku przyszłego transportu produktu.

## 2. Zastrzeżenie

Aktualizacje oprogramowania układowego i/lub komponentów sprzętowych są wykonywane regularnie. Dlatego niektóre instrukcje, specyfikacje i zdjęcia w tej dokumentacji mogą się nieznacznie różnić od konkretnej sytuacji. Wszystkie elementy opisane w tym przewodniku służą jedynie celom ilustracyjnym i mogą nie mieć zastosowania w konkretnej sytuacji. Z opisu zamieszczonego w tym podręczniku nie można uzyskać żadnego prawa ani uprawnień.

### 3. Wygląd i funkcje



Numer	Opis
[1]	Otwór do mocowania uchwytu
[2]	Przewodowa antena FM
[3]	Gniazdo zasilania
[4]	Przycisk  (włącz/wyłącz)
[5]	Przycisk  / ST (ustawianie zegara   FM Stereo włącz/wyłącz)
[6]	Przycisk PRE / MEM (zapisz/przywołaj stację)
[7]	Przycisk LIGHT (włącz/wyłącz LED)
[8]	Przycisk RESET/MODE (reset   zmiana trybu FM-Bluetooth)
[9]	Wyświetlacz LCD
[10]	Przycisk TUN  / 
[11]	Przycisk TUN  / 
[12]	Przycisk  /  / AMS (Odbierz-zakończ-ostatnio wybierany   play-pauza   Auto Memory Stations)
[13]	Przycisk ALARM (dla ustawiania alarmu 1/2)
[14]	Przycisk TIMER (dla ustawiania minutnika)
[15]	Mikrofon
[16]	Pokrętko regulacji (  /  , wybierz   drzemka)
[17]	Diody LED (9 białych diod LED)
[18]	Lewy głośnik
[19]	Pasywny system wzmacnienia niskich tonów - lewy
[20]	Pasywny system wzmacnienia niskich tonów - prawy
[21]	Prawy głośnik

#### 4. Pierwsze kroki

##### a. Używaj tylko dedykowanego zasilacza

K12S050200G (DONGGUAN GUANJIN ELECTRONICS TECHNOLOGY CO., LTD)

##### b. Pierwsze uruchomienie

Podłącz 5.5 mm wtyczkę do gniazda zasilacza [3] umieszczonego na tyle urządzenia. Urządzenie jest wyposażone w funkcję automatycznej synchronizacji czasu na podstawie danych RDS, która zadziała po każdym podłączeniu go do zasilania. Podczas nie dłuższej niż 3 minuty inicjalizacji na wyświetlaczu pojawi się:

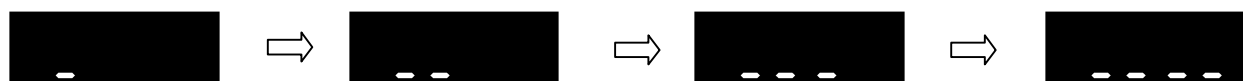

Jeśli dane RDS są wystarczającej jakości, pojawi się aktualna godzina w formacie



lub



Jeśli nie ma tych danych bądź sygnał jest zbyt słaby, pojawi się "00:00". Wówczas należy ustawić czas samodzielnie.

### c. Ręczne ustawienia czasu

Po naciśnięciu "🕒/ST"[5] na wyświetlaczu będzie przez 6 sekund migać "24H" lub "12H" - pożądany format wybieramy za pomocą pokrętła [16].

Naciśnij pokrętło – zatwierdzisz format i przejdziesz do ustawiania godziny: obracając pokrętłem ustaw godzinę, którą następnie zatwierdź naciśnięciem go. Analogicznie postąp z ustawieniem minut.

Po zatwierdzeniu minut (również pokrętłem) włącz lub wyłącz funkcję automatycznej synchronizacji czasu ("Ct On" - rekomendowana, codzienna synchronizacja o godzinie 2 w nocy lub "Ct OF").

Ustawianie czasu jest zakończone, a na wyświetlaczu jest widoczny zegar.

## 5. Ustawianie Alarmów

### a. Ustawienie czasu Alarmu

Naciśnij "ALARM"[13], by na wyświetlaczu zaczęło migać 🕒<sub>1</sub> - ALARM 1.

Ponowne naciśnięcie "ALARM"[13] przełączy na 🕒<sub>2</sub> - ALARM 2 (kolejne będą przełączać między alarmami).

Naciskając pokrętło przejdziesz do ustawienia czasu danego alarmu. W tym celu postępuj jak przy ustawianiu zegara na wyświetlaczu (patrz punkt 4c)

Po zatwierdzeniu czasu danego Alarmu, wybierz pokrętłem źródło dźwięku:

**bU**

= brzęczyk – będzie działać przez 5 minut, wyłączysz go naciskając "ALARM"[13]

**tU**

= tuner – uruchomi ostatnio słuchaną stację radiową, do wyłączenia użyj "🔌"[4]

Po naciśnięciu pokrętła dany Alarm jest ustawiony, czego potwierdzeniem jest pojawienie się na wyświetlaczu symbolu 🕒<sub>1</sub> i/lub 🕒<sub>2</sub>.

### b. Drzemka

Jeśli podczas alarmu dźwiękowego naciśniesz znajdujące się z boku pokrętło [16], urządzenie przejdzie w trwającą ok. 9 minut Drzemkę, a na wyświetlaczu pojawi się ikona "Zz". Z Drzemki można skorzystać 3 razy dla danego alarmu.

*Uwaga: Po włączeniu urządzenia za pomocą przycisku 🔌 wyłącza się funkcję Drzemki.*

### c. Dezaktywacja alarmów

Krótko naciskając "ALARM"[13] wybierz alarm, który chcesz anulować (na wyświetlaczu miga 🕒<sub>1</sub> lub 🕒<sub>2</sub>), a następnie przytrzymaj "ALARM"[13] dłużej, by dezaktywować wybrany Alarm.

### d. Przywrócenie dezaktywowanego alarmu

Krótko naciskając "ALARM"[13] wybierz anulowany alarm, który ponownie chcesz aktywować (na wyświetlaczu miga 🕒<sub>1</sub> lub 🕒<sub>2</sub>), a następnie przytrzymaj "ALARM"[13] dłużej, by aktywować wybrany Alarm.

## 6. Minutnik

Po krótkim naciśnięciu **“TIMER”[14]** na wyświetlaczu zacznie migać symbol  i pojawi się **“05”** minut (*wartość domyślna*)

Używając pokrętki **[16]** ustaw wymagany czas – od 1 do 300 minut.

Zatwierdź naciskając krótko **“TIMER”[14]** lub pokrętkę **[16]**, na wyświetlaczu pojawi się symbol .

Pozostały czas będzie wyświetlał się w cyklu: aktualny czas -> częstotliwość radia -> pozostały czas.

Ostatnie 30 sekund ustawionego czasu będzie odliczane na wyświetlaczu z dodatkową sygnalizacją dźwiękową.

Ustawiony minutnik wyłączysz poprzez przytrzymanie **“TIMER”[14]**, aż zniknie symbol .

## 7. Oświetlenie

Oświetlenie z białych diod LED włączysz/wyłączysz naciskając **“LIGHT”[7]**.

## 8. Korzystanie z radia FM

### a. Włączanie / wyłączanie urządzenia

Naciśnij krótko przycisk **“⏻”[4]**, by włączyć urządzenie i korzystać z radia.

Naciśnij krótko przycisk **“⏻”[4]**, by wyłączyć urządzenie (na wyświetlaczu pojawi się zegar).

### b. Używanie Radia FM

Upewnij się, że antena przewodowa FM jest w pozycji zapewniającej wystarczającą moc sygnału radiowego.

Gdy po raz pierwszy korzystasz z funkcji radia FM, na wyświetlaczu pojawi się częstotliwość 87,5MHz, a urządzenie jest gotowe do strojenia stacji.

Ostatnio używana częstotliwość kanału radiowego FM jest przywracana, gdy przełączasz tryb pomiędzy FM i Bluetooth lub ponownie uruchamiasz urządzenie.

Poziom głośności dopasujesz obracając pokrętkę **[16]**.

Aby natychmiastowo wyciszyć radio, naciśnij **“🔊/▶” [12]** - dźwięk zostanie wyciszony, a na wyświetlaczu zacznie migać dotychczas słuchana częstotliwość radiowa.

Po ponownym naciśnięciu **“🔊/▶”[12]** radio wróci do wcześniejszego poziomu głośności.

### c. Ręczne strojenie radia

W trybie radia naciśnij krótko **“TUN- /◀◀”[10]**, by obniżyć częstotliwość o 0,1MHz lub **“TUN+ /▶▶”[11]**, by zwiększyć częstotliwość o 0,1MHz.

Jeśli przytrzymasz przez sekundę **“TUN- /◀◀”[10]** lub **“TUN+ /▶▶”[11]** radio wyszuka najbliższą częstotliwość, na której jest nadawana stacja radiowa.

### d. Ręczne tworzenie listy rozgłośni radiowych

Na częstotliwości stacji radiowej, którą chcesz dodać do swojej listy,

przytrzymaj "PRE/MEM"[6], aż na wyświetlaczu zaczną migać "P01".

Za pomocą "TUN- /◀"[10] / "TUN+ /▶"[11] wybierz żądany numer porządkowy (P--), pod którym dana częstotliwość zostanie zapisana.

#### e. **Automatyczne zapisywanie stacji (AMS - Auto Memory Stations)**

Na dowolnej częstotliwości w trybie radia FM przytrzymaj "AMS"[12].

Radio przejdzie w tryb AMS i zacznie wyszukiwanie od wyświetlanej częstotliwości do 108MHz, potem od 87,5MHz do pierwotnej.

Wyszukane częstotliwości zostaną zapisane w pamięci według kolejności ich odnalezienia.

Użycie funkcji AMS spowoduje wykasowanie wcześniej zapisanych stacji.

Wyszukiwanie AMS zatrzyma się, jeśli wypełni całą listę (40 pozycji).

#### f. **Przywołanie zapisanej stacji/zmiany na liście stacji**

Na dowolnej częstotliwości FM naciśnij krótko "PRE/MEM"[6], a następnie za pomocą "TUN- /◀"[10] lub "TUN+ /▶"[11] znajdź wcześniej zapisaną, pożądaną w danej chwili rozgłośnię.

Po wybraniu danej stacji na wyświetlaczu pojawi się częstotliwość, na której jest nadawana.

#### g. **FM Stereo**

Jeśli na danej częstotliwości otrzymujesz sygnał FM stereo, na wyświetlaczu widoczne jest "ST".

W przypadku pojawienia się na danej częstotliwości zakłóceń stereofonicznych, możesz wyłączyć FM stereo naciskając "🕒/ST"[5] ("ST" zniknie z wyświetlacza).

Aby przywrócić FM stereo wystarczy ponownie nacisnąć "🕒/ST"[5], a na wyświetlaczu w ciągu 2 sekund pojawi się "ST"



## 9. **Bluetooth**

#### a. **Włącz/wyłącz tryb Bluetooth**

Do trybu Bluetooth przejdziesz naciskając krótko "MODE"[8] w trybie FM (potwierdzeniem będzie pojawienie się "BT" na wyświetlaczu);

Naciśnięcie "MODE"[8] w trybie Bluetooth spowoduje przejście do radia.



#### b. **Parowanie urządzeń**

Po włączeniu trybu Bluetooth urządzenie jest gotowe do parowania.

Uruchom Bluetooth w urządzeniu, które chcesz sparować (np. Smartfon) i wyszukaj na liście dostępnych urządzeń **Cucina**, po wyborze którego w ciągu kilku sekund powinno nastąpić prawidłowe sparowanie (jeśli potrzebujesz PIN, wpisz 0000).

Jeśli parowanie zakończyło się sukcesem, radio wyda pojedynczy dźwięk, a "BT" na wyświetlaczu przestanie migać i będzie stale wyświetlane.

Celem rozłączenia przytrzymaj "⏪/▶"[12] aż do usłyszenia dwóch dźwięków lub anuluj parowanie w drugim urządzeniu

Po rozłączeniu *Cucina* automatycznie rozpoczyna wyszukiwanie urządzenia do sparowania (miga "BT").

Po każdym uruchomieniu trybu Bluetooth zostanie podjęta próba połączenia z ostatnio parowanym urządzeniem. Jeśli nie zostanie ono odnalezione w ciągu kilku sekund, ponownie rozpocznie się proces parowania.

Działające połączenie Bluetooth można przerwać przytrzymując "⏪/▶"[12] (potwierdzenie sygnałami dźwiękowymi i migającym "BT").

### c. Kontrola odtwarzania muzyki przez Bluetooth

Aby wstrzymać/wznowić odtwarzanie naciśnij "⏪/▶"[12].

Kręcąc pokrętką [16] w stronę "—" zmniejszysz głośność (minimalna wartość "U00"), zaś kręcąc nią w stronę "+" zwiększysz ją (maksymalna wartość "U30").

Po naciśnięciu "TUN—/◀◀"[10] zostanie odtworzony poprzedni utwór, zaś po naciśnięciu "TUN+/▶▶"[11] następny.

Możesz też obsługiwać muzykę w odtwarzaczu Twojego urządzenia mobilnego.

### d. Funkcja zestawu głośnomówiącego.

Jeśli podczas odtwarzania muzyki przez Bluetooth z Twojego smartfona ktoś do Ciebie zadzwoni, usłyszysz dźwięk dzwoniącego telefonu, a odtwarzana muzyka automatycznie się zatrzyma;

Krótkie naciśnięcie "⏪/▶"[12] spowoduje odebranie połączenia, zaś długie jego odrzucenie.

Ponowne krótkie naciśnięcie "⏪/▶"[12] spowoduje zakończenie rozmowy i wznowienie odtwarzania muzyki.

**Wskazówka:** Najlepszą jakość uzyskasz mówiąc bezpośrednio do mikrofonu [15] z odległości 30-60cm.

### e. Ostatnio wybierany numer

Aby zadzwonić pod ostatnio wybierany przez Ciebie numer, naciśnij dwukrotnie "⏪/▶"[12] (ponowne naciśnięcie rozłączy połączenie).

## 10. Przywracanie Ustawień fabrycznych

Celem przywrócenia ustawień fabrycznych przytrzymaj przez 8 sekund "RESET/MODE"[8]. Spowoduje to wykasowanie wszystkich danych z pamięci urządzenia, po czym rozpocznie się proces inicjalizacji (patrz 4b).



## 11. Instalacja wspornika do montażu w kuchni

Proszę użyć dostarczonych śrub montażowych (4 sztuki w woreczku) i zainstalować wspornik i jednostkę główną w następujący sposób:

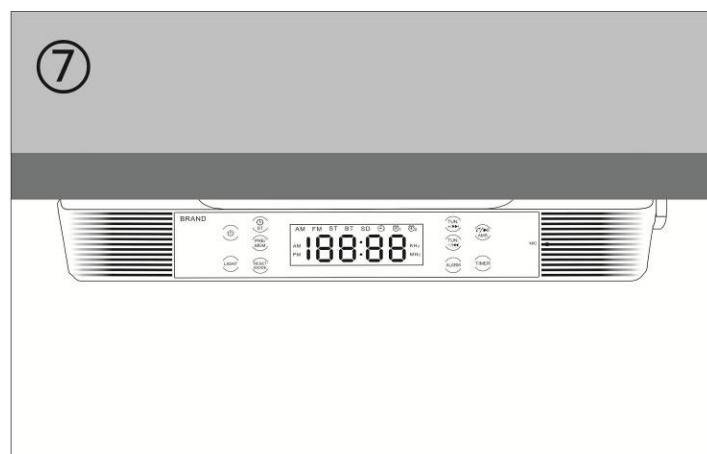
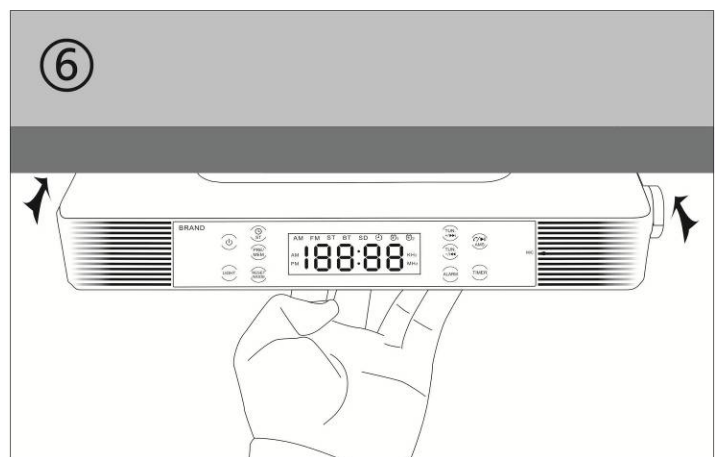
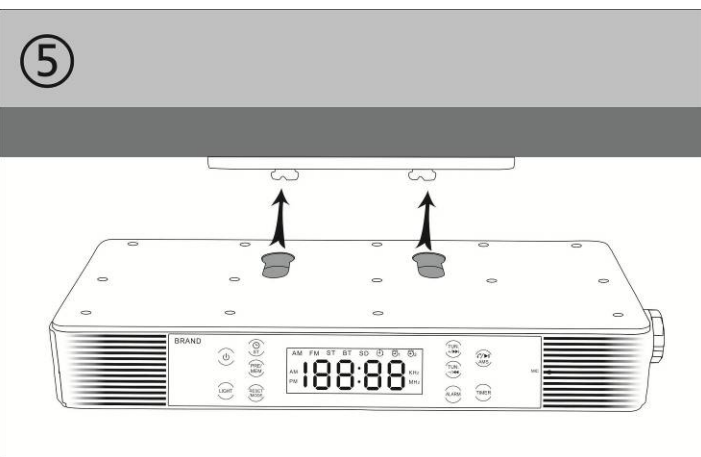
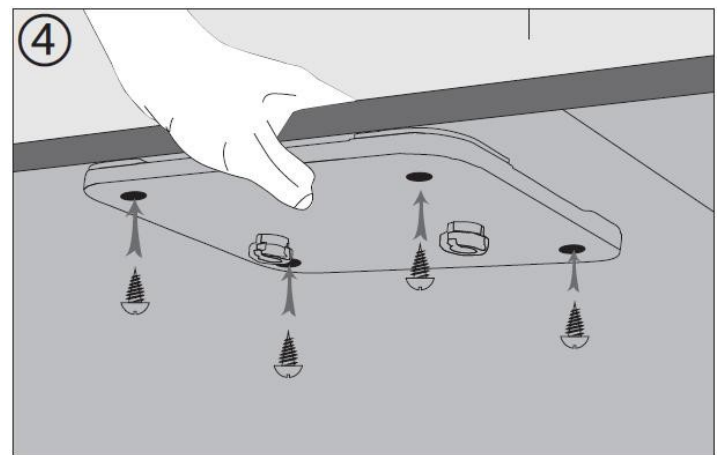
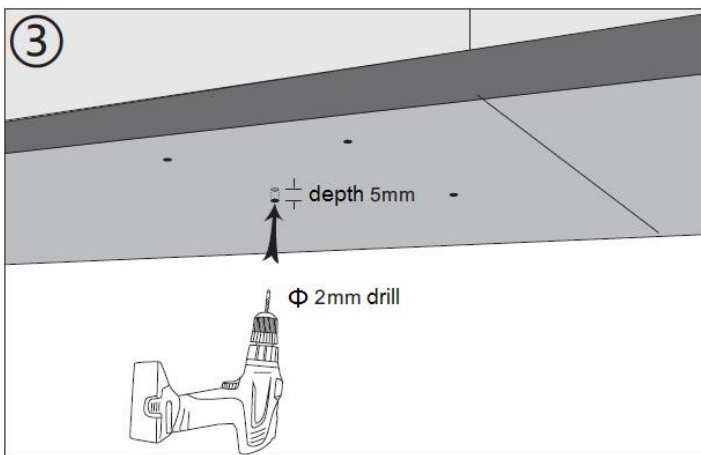
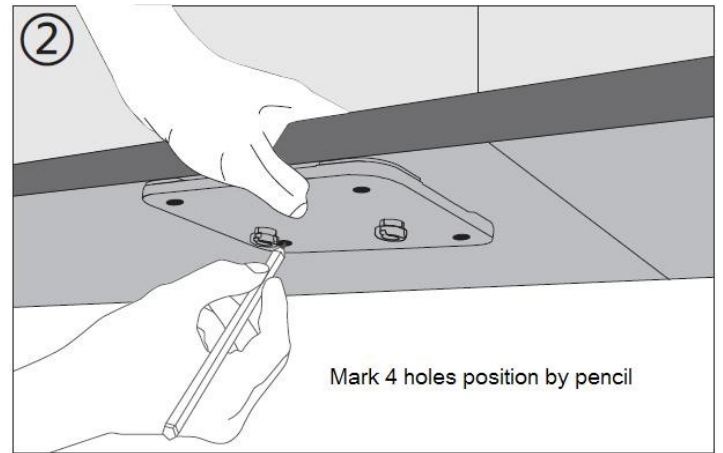
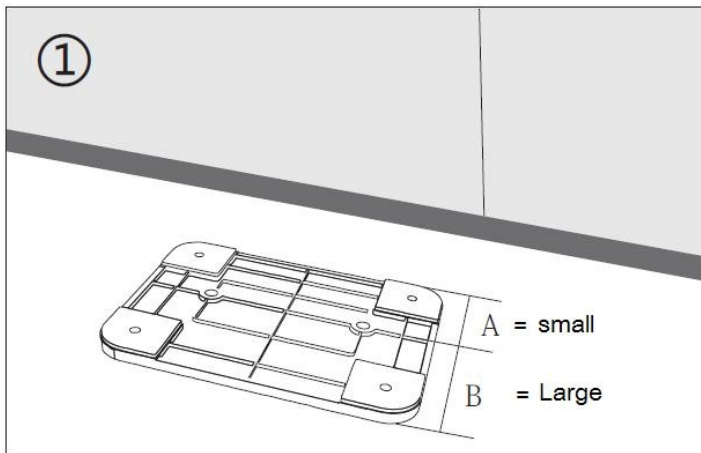

## 12. Rozwiązywanie problemów

Brak zasilania	<ul style="list-style-type: none"><li>- Sprawdź, czy wtyczki są prawidłowo zamontwane (jedna w gnieździe sieciowym, druga w gnieździe zasilacza w urządzeniu [3])</li><li>- Sprawdź, czy w gniazdku sieciowym jest prąd.</li></ul>
Brak dźwięku	<ul style="list-style-type: none"><li>- Sprawdź, czy poziom głośności znajduje się w niższej pozycji na urządzeniu głównym lub urządzeniu mobilnym.</li><li>- Sprawdź, czy wybrałeś właściwe źródło sygnału.</li><li>- Upewnij się, że Twoje urządzenie Bluetooth znajduje się w zasięgu efektywnego działania.</li><li>- Sprawdź, czy urządzenie Bluetooth jest sparowane z urządzeniem mobilnym.</li></ul>
Brak stacji FM	Sprawdź, czy stacja została prawidłowo zaprogramowana.
Brak reakcji	Wyłącz i ponownie włącz urządzenie.

## 13. Specyfikacja techniczna

Wymiary	270mm(dł.) x 112mm(szer.) x 48mm(wys.) Jednostka główna (ze wspornikiem)	
Waga	576g	
Zegar	Alarm 1, Alarm 2 Źródło dźwięku: brzęczyk lub radio FM	
Minutnik	0 ~ 300 minut Rodzaj alarmu: Brzęczyk	
Bluetooth	Specyfikacja	V2.1 + EDR
	Obsługiwany profil	A2DP, AVRCP, HSP
	zasięg pracy	do 10 m
	Moc	Klasa II
Radio FM Radio	Zakres częstotliwości	87.5MHz – 108MHz
	Stereo / Mono	do wyboru
	RDS	tylko aktualny czas (CT)
	Pamięć stacji	maksymalnie 40
	Antena	przewodowa
Wejście źródła zasilania	DC Input 5V $\equiv$ 2A	
Audio	Moc wyjściowa	2.7W (RMS) x 2 (4 Ohm)
	Pasma przenoszenia	od 80Hz do 18kHz
Temperatura pracy	0 - 40°C	

# User's Manual

**Model: Ferguson Regent Cucina**

**Bluetooth Kitchen Clock Speaker**

**with**

**PLL FM Radio**

**Dual Alarm**

**Cooking Timer**

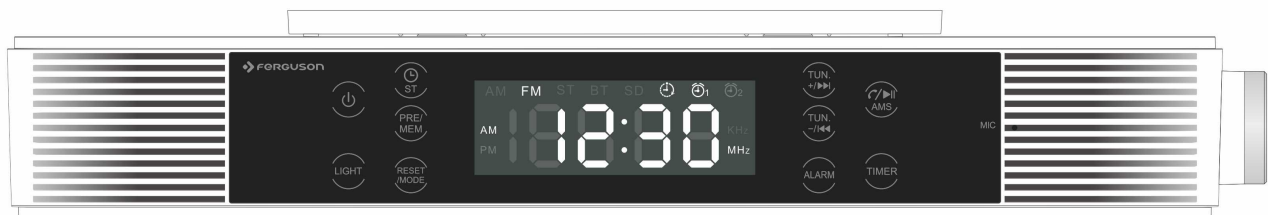

## 1. Cautions

### Safety Instructions

- Do not place open flames (e.g. candles) near the product.
- Do not place objects filled with liquids, such as vases on or near the product.
- Do not use or store this product exposed to direct sunlight, heat, excessive dust or vibration.
- Do not keep or store this product in wet conditions for long period.
- Do not clean this product with water or other liquids.
- Do not expose to dripping or splashing.
- Do not block or cover the slots/holes of the product.
- Do not place foreign objects into the slots/holes of the product.
- Do not attempt to open this product yourself. There are no user serviceable parts inside.
- Do not allow access to children.
- Before using this product, read and follow all warnings and instructions.
- This product is intended for household use only and not for commercial or industrial use.
- Make sure the unit is adjusted to a stable position. Damage caused by using this product at unstable position or by failure to follow any other warning or precaution contained within this user manual will not be covered by warranty.
- Use only the AC-DC Power Adapter originally attached to the product.
- Never remove the casing of this apparatus.
- Never place this apparatus on the other electrical equipment.

We suggest retaining the package in case for future transport of the product.

## 2. Disclaimer

Updates to Firmware and/or hardware components are made regularly. Therefore some of instructions, specifications and pictures in this documentation may differ slightly from particular situation. All items described in this guide for illustration purposes only may not apply to particular situation. No legal right or entitlements may be obtained from the description made in this manual.

### 3. Outlook and Controls

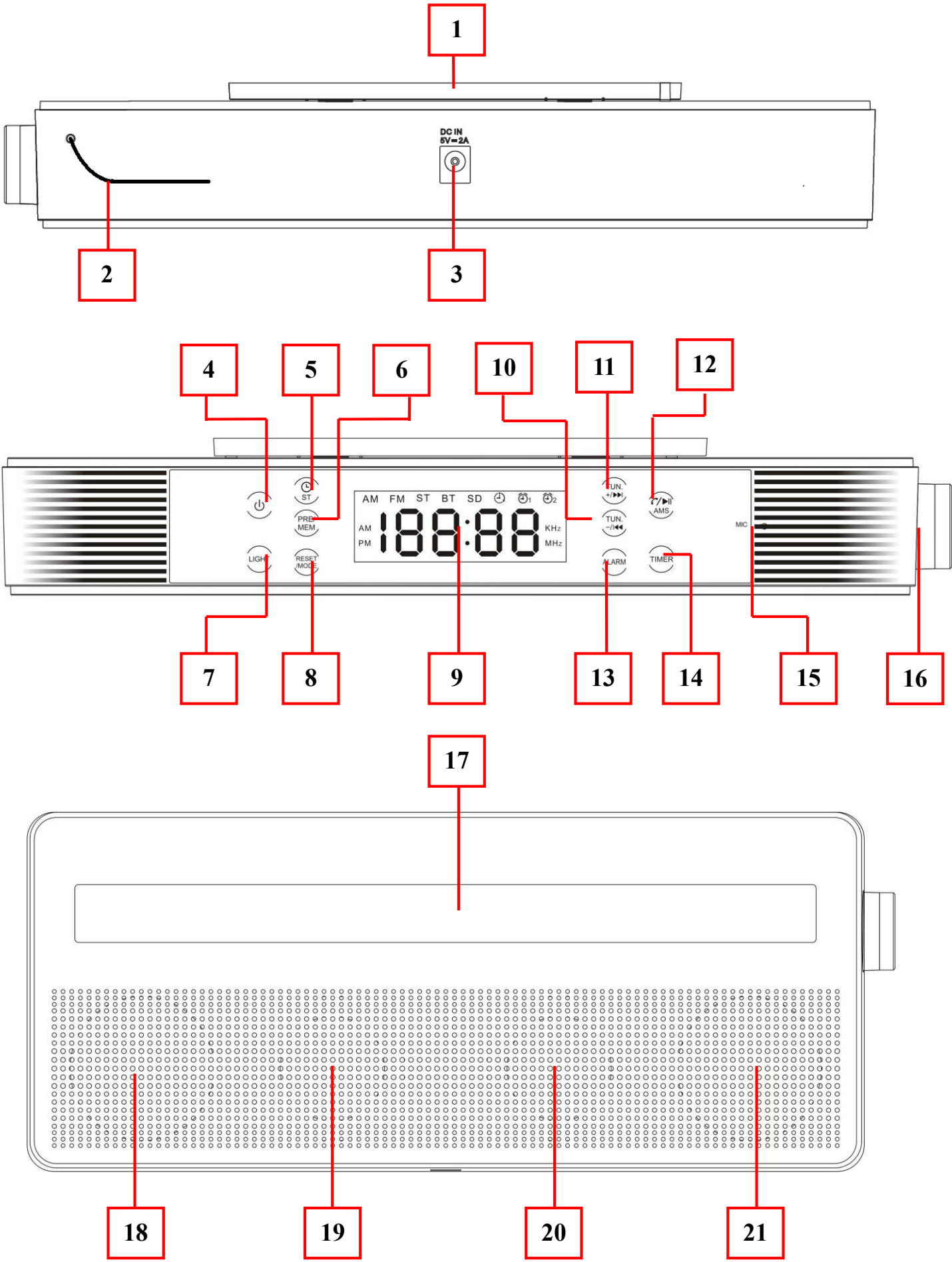

No.	Description
1	Bracket Mounting Slot (for slide unit into under kitchen bracket)
2	FM Wire Antenna
3	DC INPUT Socket (for DC 5V 2A Power Input)
4	⏻ Button (Power ON/OFF)
5	🕒/ST Button (Clock Set   FM Stereo On/Off)
6	PRE/MEM Button (Preset Station   Memory Station)
7	LIGHT Button (Light On/Off)
8	RESET/MODE Button (Reset   FM/Bluetooth)
9	LED Segments Display
10	TUN ←/⏪ Button
11	TUN →/⏩ Button
12	📞/▶/AMS Button (Pick up/Hang up call/Last dialed   Play/Pause   Auto Memory Stations)
13	ALARM Button (Set for Alarm 1/2)
14	TIMER Button (Set for Cooking Timer)
15	MIC Position (for hand-free)
16	Adjustment Button (−/+ , Enter/Snooze)
17	LED Light Bar (White LED x 9)
18	Left Loud Speaker
19	Left Bass Radiator
20	Right Bass Radiator
21	Right Loud Speaker

#### 4. First Time Connect to AC - DC Power Adapter

##### a. Use only original AC to DC power adapter:

Manufacturer: DONGGUAN GUANJIN ELECTRONICS TECHNOLOGY CO., LTD

Model: K12S050200G

INPUT: 100-240~50 / 60Hz 0.35A

OUTPUT: 5V = 2A

*Note: ~ Symbol is AC Voltage and = Symbol is DC Voltage.*

##### b. Connect DC power from AC to DC power adaptor:

- Plug the 5.5 mm DC plug of provided AC to DC power adapter into “DC INPUT Socket (3)” which is located on the back of Bluetooth Kitchen clock device;

##### c. Device first time initializing (system defaulted):

- Since the device has been designed with “Auto Clock Time Sync” function from received RDS station(s) which included CT signal, when power is connected to the device each time, the device will start initialization automatically when you unplug and plug the power adaptor (*including AC power temporary suspend from power supply station*).

- When the device is in initializing stage, then you will see LED segments to display as animation showed below:

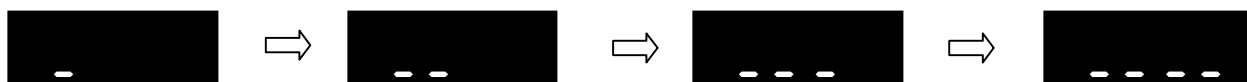

- This stage should last for about 2-3 minutes to complete;
- Then the clock time will be showed on LED segment display for view (CT sync and adjust automatically);

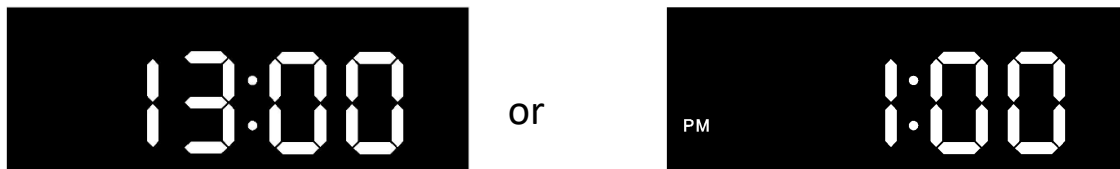

- The clock time may not be adjusted if those background received FM station(s) have no RDS's CT signal provided or RDS signal's strength is too low (in this case the clock should show "00:00");

#### **d. Manual clock set adjustment methods:**

- Shortly press the "🕒/ST (5)" button to entry time format set;
- The LED display will show blinking "24H" or "12H" for 6 seconds (factory defaulted is "24H");
- Rotate the "Adjustment (16)" button to "—" or "+" to select the expected time format;

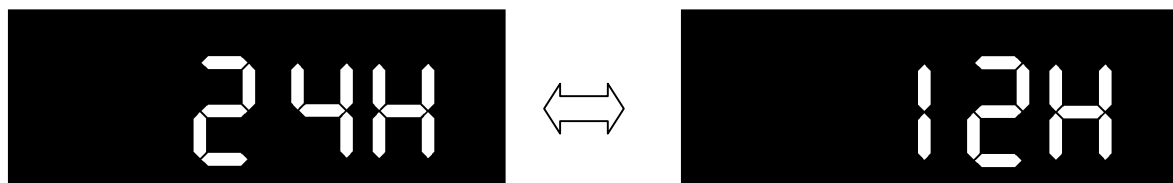

- Shortly press the "Adjustment (16)" button to confirm the time format set and go for hour set. Hour will be blinking;
- Rotate again the "Adjustment (16)" button to "—" or "+" to select hour time as current time;
- Shortly press again the "Adjustment (16)" button to confirm hour time set and go for Minute set. Minutes will be blinking;
- Rotate again the "Adjustment (16)" button to "—" or "+" to select the minute time as current time and shortly press the "Adjustment (16)" button to confirm the minute time set and go for CT on/off set. The "Ct On" or "Ct OF" will be blinking;
- Rotate again the "Adjustment (16)" button to "—" or "+" to select the "Ct On" or "Ct OF" as you expect;
- Shortly press again the "Adjustment (16)" button to confirm;
- The clock set adjustment is completed and clock time shows LED display.

#### **Information for CT on/off function:**

- By design, the Bluetooth Kitchen Clock Speaker will sync once the clock time at 2:00 (AM) by every midnight. This function is to keep the clock time up-to-date.
- The CT function for clock's time sync can be turn off and on as you

required, however clock's time cannot be sync and update when it is in disabled mode.

## 5. Set Alarm 1 / Alarm 2 and Wake-Up function

### a. Alarm time set:

- Shortly press “ALARM (13)” button to entry the alarm set function, Alarm 1 symbol (🕒<sub>1</sub>) will be blinking;
- Then shortly press “ALARM (13)” button again to switch to 🕒<sub>2</sub> when you want (shortly press this button to switch in between 🕒<sub>1</sub> and 🕒<sub>2</sub> repeatedly).

### Set Alarm 1:

- Shortly press “ALARM (13)” button to choose 🕒<sub>1</sub>;
- Then shortly press “Adjustment (16)” button to confirm and go to set alarm's hour, which will be blinking;
- Rotate “Adjustment (16)” button to “—” or “+” to select required hour of Alarm 1. Shortly press “Adjustment (16)” button to confirm and go to set minutes of Alarm 1. Minutes will be blinking;
- Then again rotate “Adjustment (16)” button to “—” or “+” to select required minute of Alarm 1 and shortly press “Adjustment (16)” button to confirm and go to choose wake-up source. The “bU” letters will be blinking on LED segments display;
- Rotate “Adjustment (16)” button to position “—” or “+” to choose “bU” or “tU” as you want. The wake-up source could switch from “bU” to “tU” repeatedly if you continually rotate button to “—/+”;

### Wake-up source

 = Buzz (Beeps)

 = Tuner (Current selected FM Radio station)

- Shortly press “Adjustment (16)” button to confirm “bU” or “tU”.
- The Alarm 1 settings are completed and 🕒<sub>1</sub> icon is shown on LED display.
- Use the same methods to set the Alarm 2 function if you required.

### b. Wake-Up Function:

#### Wake to Buzz

- At the selected Alarm time, the wake-up beeps will turn on for 5 minutes. To stop the Alarm, shortly press “Alarm (13)” button.

#### Wake to Radio

- At the selected Alarm time, the FM radio will automatically turn on itself. To stop the FM radio, shortly press “🔊 (4)” button to turn off the device.

### c. Dual Alarm time set:

- Repeat the above mentioned set Alarm 1 methods to set Alarm 2 for dual alarm function if you required.





#### d. Use Snooze:

- At the time of wake-up beeps in sound, you can shortly press “**Adjustment (16)**” button for approximately 9 minutes extra sleep if you required. The “Zz” icon will appear to identify.
- Snooze function can be repeated 3 times for one Alarm.

*Remark: When you turn on the device by  button it will disable the snooze function if snooze is in use.*

#### e. To disable the Alarm 1 and/or Alarm 2 function:



- Shortly press “**ALARM (13)**” button to call alarm function, the Alarm 1 symbol () will blink;
- Shortly press “**ALARM (13)**” button again to choose alarm to disable;
- In  or  blinking status, press long “**ALARM (13)**” button to disable the chosen Alarm.
- Disable alarm function will work only when the Alarm 1 and/or Alarm 2 have been set and in use.

#### f. To enable the disabled Alarm 1 and or Alarm 2:



##### For Alarm 1:

- Shortly press “**ALARM (13)**” button to call alarm function, the  symbol will be blinking and the previous time set will display at the same time;
- Then press long the “**ALARM (13)**” button to enable the Alarm 1 function which is disabled.

##### For Alarm 2:

- Shortly press “**ALARM (13)**” button to call alarm function, the symbol  will be blinking;
- Then shortly press “**ALARM (13)**” button again to switch to Alarm 2, the  symbol will be blinking and the previous time set will display at the same time;
- Then press long “**ALARM (13)**” button to enable the Alarm 2 function which is disabled.

## 6. Set Cooking Timer

- Shortly press “**Timer (14)**” button to entry the countdown timer mode, the LED display will switch from current mode to timer display mode. The timer symbol  will be blinking and showing “05” minutes on LED display; (5 minutes is system default running time when timer is chosen);
- Then rotate “**Adjustment (16)**” button to “—” or “+” to set your required time for cooking timer (1-300 minutes can be set);
- Shortly press “**Timer (14)**” or “**Adjustment (16)**” button to confirm and the display will switch back to previous mode screen. The Timer symbol () appears for indication and the Cooking Timer is activated;
- The last 30 seconds of setting time will be countdown on display with beep every second until time is up;
- The remaining time of the timer will be circulating display by “time -> radio

frequency -> timer time" repeatedly on LED screen.

### To disable the Timer function:

- Press long "Timer (14)" button to disable function and the  symbol will disappear of LED screen.

## 7. Kitchen Light ON/OFF



- Shortly press the "Light (7)" button to turn on the kitchen light bar.
- Shortly press the "Light (7)" button again to turn off the kitchen light bar.

### Information for Kitchen light function:

- For food demonstration.
- It is not suitable for household room illumination.

## 8. Power ON/OFF

### a. Power ON and OFF:

- Shortly press " (4)" button to power on the device and use FM radio from clock display mode (the FM radio mode will start first as system default);
- In power on mode, shortly press " (4)" button to power off.



### b. Use FM Stereo Radio:

- Make sure that the FM wire antenna is well adjusted and fixed at good position; it will increase radio reception.

#### Adjust Volume Level

- Rotate "Adjustment (16)" button to "—" to decrease volume.
- Rotate "Adjustment (16)" button to "+" to increase volume.







#### FM Mute

- In you want to mute the radio sound for a while, shortly press the " (12)" button. The sound will be muted and the FM radio frequency will be blinking to identify.
- Shortly press " (12)" button to resume.

#### FM Station

- The first time use the FM radio function; the frequency 87.5MHz will show on LED segments display and wait for tuning radio stations;
- Last used radio channel frequency will be recall for FM radio, when you switch mode in-between the FM mode and Bluetooth mode, or power off and on the device.

### c. Manual Tune Radio Frequency:

- In FM radio mode press "TUN- /  (10)" or "TUN+ /  (11)" button to step frequency down or up to receive next station, each press will step down or up the frequency by 0.1MHz;
- Press "TUN- /  (10)" or "TUN+ /  (11)" button quickly to change radio frequency of radio station;
- Press long "TUN- /  (10)" or "TUN+ /  (11)" button for 2 seconds to entry manual searching mode. This mode allows to keep tuning down/up and stop until next radio station frequency is received.

#### **d. Manual Store for Tuned Radio Frequency into Preset Memory:**

- Press long “**PRE/MEM (6)**” button, the preset “**P01**” will appear and will be blinking on display;
- Press shortly “**TUN- /◀◀ (10)**” or “**TUN+ /▶▶ (11)**” button to choose preset number (**P--**) where to store the tuned radio’s frequency;
- Choose “**P30**” for example, then shortly press again the “**PRE/MEM (6)**” button to confirm the storage and the screen will switch back to current radio’s frequency from preset mode.

#### **e. Auto Memory Stations (AMS):**

- In FM receive mode press longly “**AMS (12)**” button to entry Auto Memory Stations function;
- The device will start searching up from current radio frequency (e.g. 90.3MHz) to a circle of FM frequency range (e.g. from 90.4MHz to 108MHz and then from 87.5MHz ~ 90.2MHz), those received FM stations frequencies will be saved and programmed into preset list;
- The current receiving radio frequency (e.g. 90.3MHz) will become preset “**P01**”.

#### **Note:**

- All previous preset radio frequencies will be erased when you use the **AMS** function.
- The **AMS** function will stop automatically if preset number “**P01 ~ P40**” are renew and fully programmed.

#### **f. Recall and Change Preset Number:**

- In current receiving radio frequency, shortly press “**PRE/MEM (6)**” button, preset number will be recalled for 3 seconds;
- Shortly press “**TUN- /◀◀ (10)**” or “**TUN+ /▶▶ (11)**” button to choose your desired preset number (**P01 – P40**) for radio listening;
- The LED display will switch back from preset screen to chosen radio frequency screen.
- Choose preset number at any time you want by the above steps.

#### **g. Turn FM Stereo Function OFF/ON**

The receiving FM radio station may have FM stereo switching noise due to poor reception or strong interferences. Turn off the FM stereo function to improve this issue when it happens.

- While receiving FM station is in provided FM stereo broadcasting, then the “**ST**” indicator should appear at the top line of LED segments display (see below picture);
- To turn off the FM stereo function shortly press “**🕒 /ST (5)**” button and the “**ST**” icon will disappear.
- Press it again shortly to turn on the FM stereo function, the FM stereo function will turn on and the “**ST**” symbol will appear in 2 seconds.



## 9. Use Bluetooth Mode

### a. Switch between Bluetooth and FM mode:

- Shortly press “**MODE (8)**” button to change from FM to Bluetooth mode. The screen will switch to Bluetooth mode and the “**BT**” icon appears.
- Shortly press “**MODE (8)**” button to switch in-between Bluetooth and FM mode.

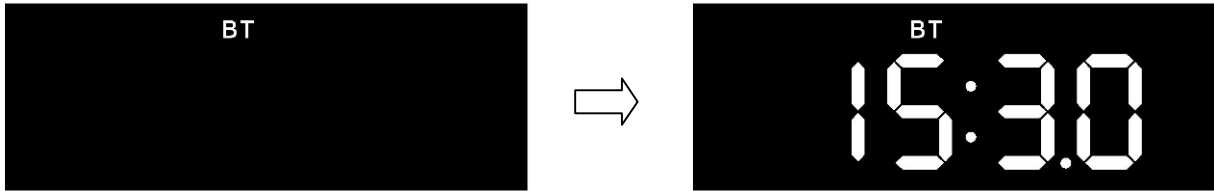

### b. Bluetooth device Pairing:

- When switched to Bluetooth mode, the device will try to reconnect/pairing mode automatically;
- Activate the Bluetooth function in your Bluetooth device (such as Mobile Phone or Personal Computer); the device will enter Bluetooth searching mode automatically. If not, tap the related selection to manually. Enter search mode (refer to your device’s manual when necessary).
- Your mobile device should show “**Cucina**” on Bluetooth list, and then select it for pairing. Wait few seconds to see connected message on your mobile device. (For some Bluetooth devices you may need to input “**0000**” as pairing password).
- If pairing is successful, a beep will sound and the “**BT**” icon light change to solid. Now you can start playing music from mobile device by it’s music player program.
- To disconnect hold “**⏪/⏩ (12)**” until you hear two beeps or cancel pairing in the other device.
- After disconnection *Cucina* will automatically start searching for the device to be paired with ("BT" will be blinking).
- Each time you start Bluetooth mode, *Cucina* will attempt to connect to the last paired device. If it is not found within a few seconds, the pairing process will start again.
- The active Bluetooth connection can be interrupted by holding “**⏪/⏩ (12)**” (confirmation by sound signals and blinking "BT").

### c. Bluetooth Music Playing Controls

#### On your Mobile Device

- Switch to music player menu and choose music to start playing from playlist or by using “**⏪ / ⏩**” button/icon. Play/Pause music by using “**▶ / ⏸**” button or icon.
- Adjust the volume level by using the device’s volume control “**Down / Up**” button/icon on your Bluetooth device (refer to your mobile device user’s manual when necessary).

## **On Bluetooth Speaker**

- Press “**⏮/▶ (12)**” button to pause music. To resume the music press it again.
- Rotate “**Adjustment (16)**” button to “**—**” to decreases volume.
- Rotate “**Adjustment (16)**” button to “**+**” to increases volume.
- The volume control range can be used from “**U00**” to “**U30**”.
- Press “**TUN—/◀◀ (10)**” button to play previous music.
- Press “**TUN+/▶▶ (11)**” button to play next music.

### **d. Hand Free Function**

When there is an incoming call during Bluetooth music playing mode ringing sound will volume up and music will pause automatically;

- Longly press “**⏮/▶ (12)**” button to reject the call;
- Shortly press “**⏮/▶ (12)**” button to pick up the call;
- Shortly press “**⏮/▶ (12)**” button again to hang up the call. Paused music will resume automatically.

*Tip: speak to the “**MIC (15)**” hole direct with distance in 30-60 cm to get the best speakerphone performance.*

### **e. Redial Last Call Function**

- Shortly press “**⏮/▶ (12)**” button twice to enter into redial function, the music will pause and switch to hand free function for redial.
- Shortly press the “**⏮/▶ (12)**” button again to hang up the call.
- Make sure that your mobile phone has last dial call, if not, the redial for last call function cannot be activated.

## **10. Reset the Device**

In some circumstances the device’s function may hang and will need to reset. To reset the device hold down “**RESET / MODE (8)**” button for 8 seconds. This will erase all data from the device memory, after which the initialization process will start (see **4c**).

## 11. Install the Under Kitchen Mounting Bracket

Please use the provided mounting screws (4 pieces in bag) and install the Bracket and Main Unit as on the following illustrations:

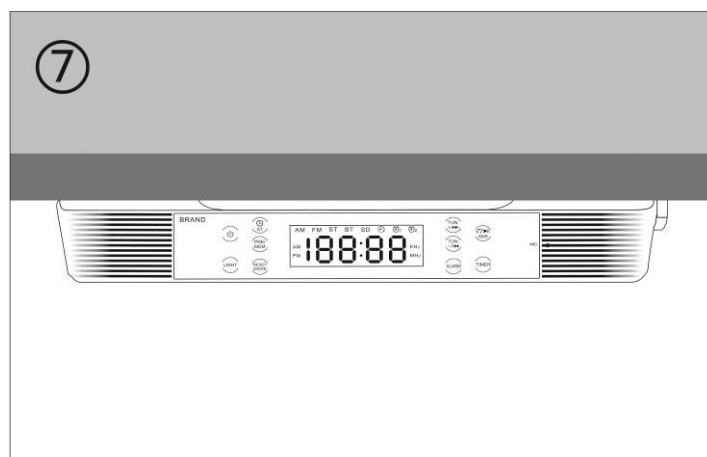
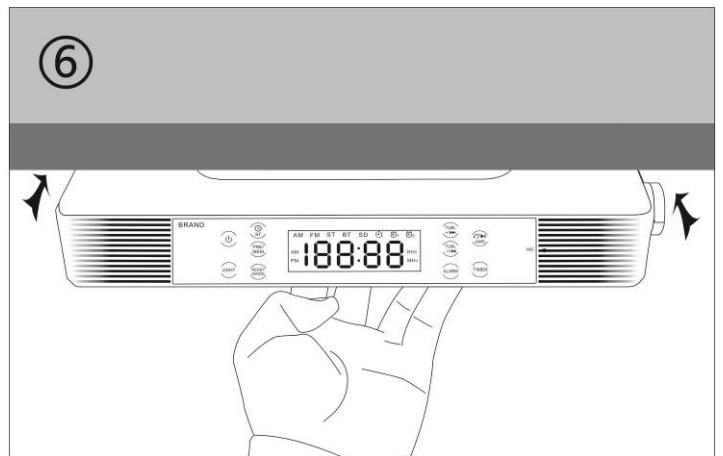
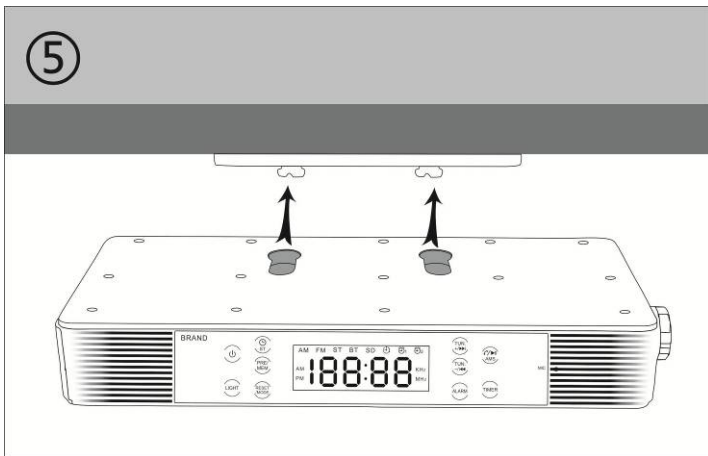
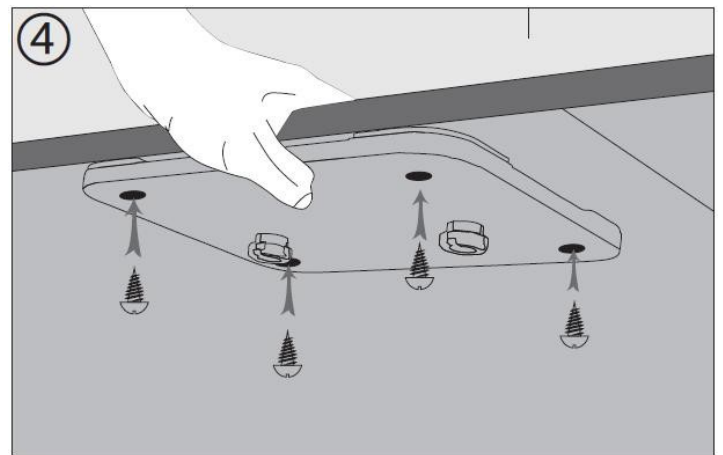
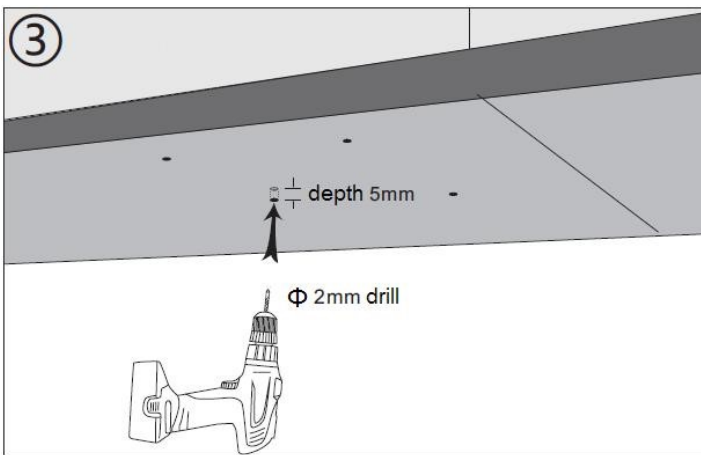
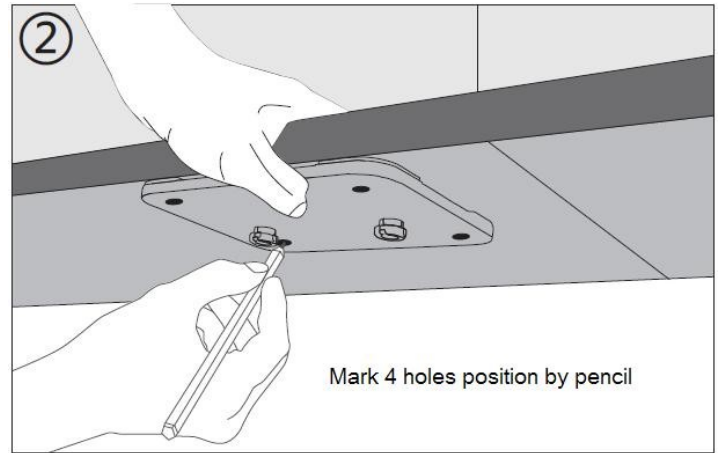
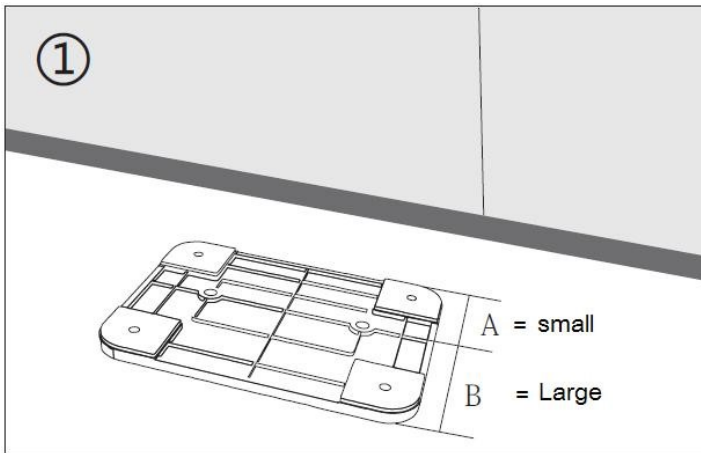

## 12. Troubleshooting

No power	<ul style="list-style-type: none"> <li>• Check whether DC plug of AC to DC adaptor is it firmly plugged into DC jack of main unit.</li> <li>• Check whether the AC to DC power adaptor is it firmly plugged into AC outlet.</li> </ul>
No sound	<ul style="list-style-type: none"> <li>• Check whether volume level is in lower position on your main unit or on mobile device.</li> <li>• Check if you have selected the correct mode source.</li> <li>• Make sure that your Bluetooth device is in the effective operation range.</li> <li>• Check whether the Bluetooth device is paired with your mobile device.</li> <li>• Check whether the Bluetooth device shows connected on your mobile device.</li> </ul>
No radio station	<ul style="list-style-type: none"> <li>• Check whether the FM station's is tuned into correct frequency and programmed.</li> </ul>
No response from speaker	<ul style="list-style-type: none"> <li>• Restart the speaker by power Off/On.</li> </ul>

## 13. Technical Specification

Unit Dimension	270mm(L) x 112mm(D) x 48mm(H) Main Unit (with Bracket)	
Unit Weight	576g (approx.)	
Clock	Alarm 1, Alarm 2	
	Wake-up by: Beeps or FM radio	
Cooking Timer	0 ~ 300 minutes (Counter-down)	
	Alarm by: Beeps	
Bluetooth	Specification	V2.1 + EDR
	Supported Profile	A2DP, AVRCP, HSP
	Connection Distance	<10 meters (open area)
	Power	Class II
FM Radio	Tuning Range	87.5MHz – 108MHz
	Stereo / Mono	Selectable
	RDS	CT function only
	Preset Memory	40 stations (max.)
	Antenna	Wire type
Power Source Input	6mm DC Socket for 5.5mm DC plug	
	DC Input 5V $\overline{=}$ 2A	
Audio	Output Power	2.7W (RMS) x 2 (4 Ohm)
	Freq. Responses	80Hz to 18,000Hz
Operating Temperature	0 to 40°C	



# Die Bedienungsanleitung

## *~~Ferguson Regent Cucina~~*

**FM-Küchenradio  
mit Bluetooth, Alarm und Countdown-Timer**





## 1. Sicherheitsmaßnahmen

- Stellen Sie keine offenen Flammen (z. B. Kerzen) in die Nähe des Produkts.
- Stellen Sie das Gerät nicht in der Nähe von Flüssigkeiten auf.
- Verwenden Sie das Produkt nicht an Orten, an denen es direktem Sonnenlicht, hohen Temperaturen, übermäßigem Staub oder Vibrationen ausgesetzt ist.
- Lagern Sie dieses Produkt nicht in einer feuchten Umgebung.
- Reinigen Sie das Gerät nicht mit Wasser oder anderen Flüssigkeiten.
- Decken Sie die Lüftungsöffnungen des Geräts nicht ab.
- Schieben Sie keine Gegenstände in das Gerät.
- Versuchen Sie nicht, dieses Produkt selbst zu öffnen. Im Inneren befinden sich keine Teile, die vom Benutzer gewartet werden können.
- Dieses Produkt ist nicht für Kinder gedacht. Kleine Kinder sollten ordnungsgemäß beaufsichtigt werden. Lassen Sie Kinder keinen Zugriff auf Plastiktüten.
- Dieses Produkt ist nur für den Hausgebrauch bestimmt und nicht für den gewerblichen oder industriellen Gebrauch bestimmt.
- Setzen Sie das Gerät keinen tropfenden oder spritzenden Flüssigkeiten aus.
- Stellen Sie sicher, dass sich das Gerät in einer stabilen Position befindet. Schäden, die durch die Verwendung dieses Produkts in einer instabilen Position oder durch Nichtbeachtung anderer Warnhinweise oder Vorsichtsmaßnahmen in dieser Bedienungsanleitung verursacht werden, fallen nicht unter die Garantie.
- Entfernen Sie nicht die Abdeckung dieses Geräts.
- Stellen Sie dieses Gerät niemals auf andere elektrische Geräte.
- Verwenden Sie nur das in diesem Benutzerhandbuch aufgeführte Netzteil.









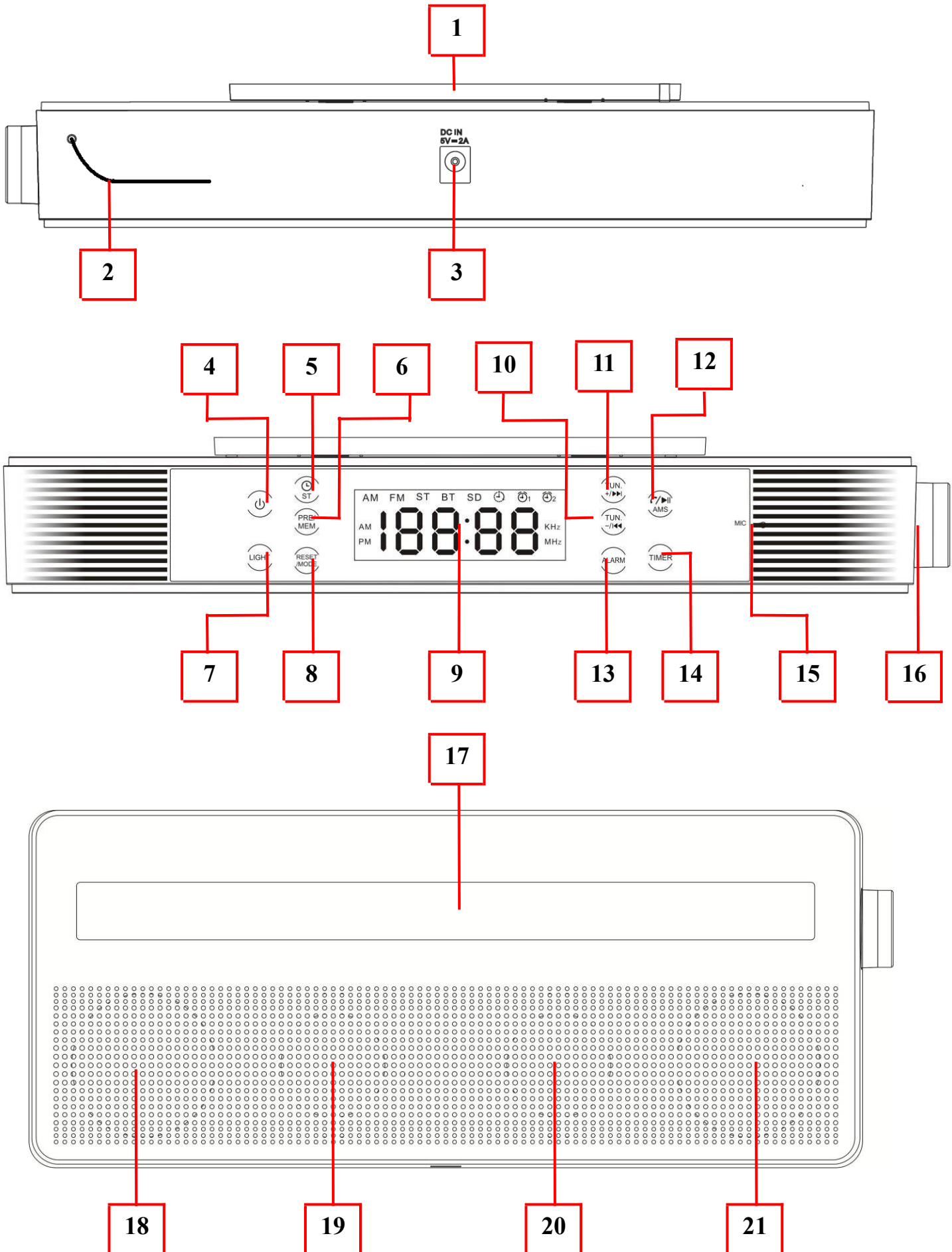

Wir empfehlen, die Verpackung für den zukünftigen Produkttransport aufzubewahren.

## 2. Bedingung

Ferguson Sp. z o.o. hat alle seine Möglichkeiten genutzt, um die neuesten Informationen über seine Produkte zu liefern. Ferguson Sp. z o.o. gibt keine Garantien in Bezug auf den Inhalt dieser Bedienungsanleitung und lehnt alle stillschweigenden Gewährleistungen hinsichtlich des Marktwertes oder der Eignung für bestimmte Zwecke ab. Die hierin enthaltenen Informationen dienen als Anleitung für den Gebrauch und die Wartung des Empfängers.

### 3. Aussehen Und Funktionen



Nummer	Beschreibung
[1]	Loch zur Befestigung des Griffs
[2]	Drahtgebundene UKW-Antenne
[3]	Netzteil (zum mitgelieferten 5V 2A Netzteil)
[4]	Taste  (ein/aus)
[5]	Taste  / ST (Uhrzeiteinstellung   UKW-Stereo ein/aus)
[6]	Taste PRE / MEM (Sender speichern/abrufen)
[7]	LIGHT-Taste (LED aktivieren / deaktivieren)
[8]	RESET/MODE-Taste (reset   FM-Bluetooth-Modus zurücksetzen/ändern)
[9]	LCD-Anzeige
[10]	Taste TUN  / 
[11]	Taste TUN  / 
[12]	Taste  /  / AMS (abnehmen-beenden-letzte Wahl   PAUSE Taste   Die AMS-Taste)
[13]	ALARM-Taste (zum Einstellen von ALARM 1/2)
[14]	TIMER-Taste (zum Einstellen des Timers)
[15]	Mikrofon
[16]	Steuerknopf (  /  , select   snooze)
[17]	LEDs (9 weiße LEDs)
[18]	Linker Lautsprecher
[19]	Passives Bass-Boost-System - links
[20]	Passives Bass-Boost-System - rechter
[21]	Rechter Sprecher

## 4. Erste Schritte

### a. Verwenden Sie nur eine dedizierte Stromversorgung

K12S050200G (DONGGUAN GUANJIN ELECTRONICS TECHNOLOGY CO., LTD)

### b. Erster Start

Schließen Sie den 5,5-mm-Stecker an die Steckdose [3] auf der Rückseite des Geräts an. Das Gerät ist mit einer automatischen Zeitsynchronisationsfunktion ausgestattet, die auf RDS-Daten basiert. Diese Funktion funktioniert bei jedem Anschluss an die Stromversorgung. Während der ersten 3 Minuten der Initialisierung zeigt das Display die Animation an:

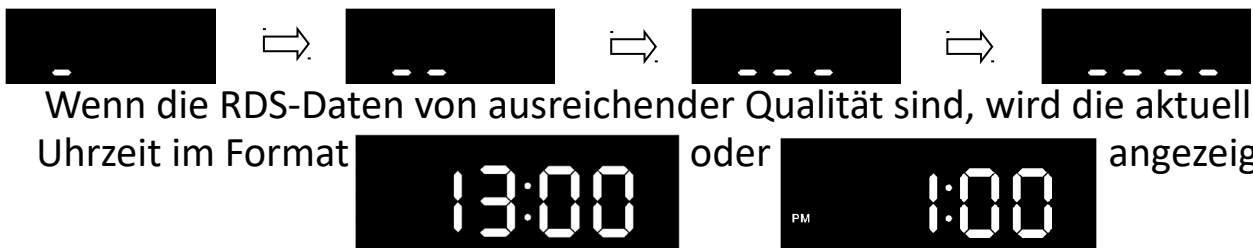

### c. Manuelle Zeiteinstellungen

Nach Drücken von "⌚/ST"[5] blinkt das Display 6 Sekunden lang auf "24H" oder "12H" - wählen Sie das gewünschte Format mit dem Drehregler [16] aus. Drücken Sie den Drehknopf - Sie bestätigen das Format und gehen zur Zeiteinstellung: Stellen Sie mit dem Wählrad die Stunde ein und bestätigen Sie mit. Folgen Sie ebenfalls der Minuteneinstellung.

Schalten Sie nach dem Bestätigen der Minuten (auch mit dem Drehknopf) die automatische Zeitsynchronisationsfunktion ein oder aus ("Ct On" - empfohlen, tägliche Synchronisation um 2:00 Uhr oder "Ct Of").

Die Zeiteinstellung ist abgeschlossen und die Uhr ist im Display sichtbar.

## 5. Alarmer einstellen

### a. Alarmer einstellen

Drücken Sie "ALARM"[13]. Die Anzeige beginnt zu blinken  - ALARM 1.

Drücken Sie erneut "ALARM"[13] wechselt zu  - ALARM 2 (die nächsten wechseln zwischen Alarmen).

Durch Drücken des Drehknopfs können Sie die Uhrzeit des Weckers einstellen. Gehen Sie dazu wie beim Einstellen der Uhr auf dem Display vor (siehe Punkt 4c).

Nachdem Sie den Zeitpunkt des Alarms bestätigt haben, wählen Sie die Quelle mit dem Drehknopf aus:



= Signalgeber- es funktioniert 5 Minuten lang, Sie schalten es durch Drücken von "ALARM"[13]



= Tuner - startet den letzten Radiosender, den Sie hören. Zum Deaktivieren verwenden Sie "⏻"[4]

Das Drücken des Alarmknopfes ist eingestellt.



Das Symbol  und/oder  erscheint im Display.

## b. Schlafen (Snooze Funktion)

Wenn Sie während eines akustischen Alarms das seitliche Handrad [16] drücken, wechselt das Gerät für ca. 9 Minuten zum Snooze. Das Symbol "Zz" wird im Display angezeigt. Sie können Snooze drei Mal für einen bestimmten Alarm verwenden.



*Hinweis: Wenn Sie das Gerät mit der Taste ⏻ einschalten, wird die Snooze-Funktion deaktiviert.*

## c. Deaktivierung von Alarmen

Drücken Sie kurz auf "ALARM"[13], um den zu löschenden Alarm auszuwählen (die Anzeige blinkt  oder ). Halten Sie dann

"ALARM"[13] länger gedrückt, um den ausgewählten Alarm zu deaktivieren

## d. Wiederherstellung des deaktivierten Alarms

Durch kurzes Drücken von "ALARM"[13] wählen Sie den abgebrochenen Alarm, den Sie erneut aktivieren möchten (blinkt im Display  oder )

und halten Sie dann "ALARM" [13] länger gedrückt, um den ausgewählten Alarm zu aktivieren.

## 6. Timer

Nach kurzem Drücken von "TIMER"[14] blinkt das Symbol  im Display

und "05" Minuten (Standardwert).

Mit dem Drehknopf [16] stellen Sie die gewünschte Zeit ein - von 1 bis 300 Minuten.

Bestätigen Sie durch kurzes Drücken von "TIMER"[14] oder Knopf [16]. Das Symbol  erscheint im Display.

Die verbleibende Zeit wird im Zyklus angezeigt: aktuelle Uhrzeit -> Radiofrequenz -> verbleibende Zeit.

Die letzten 30 Sekunden der eingestellten Zeit werden mit zusätzlicher Tonsignalisierung auf dem Display heruntergezählt.

Der eingestellte Timer wird ausgeschaltet, indem Sie "TIMER" [14] gedrückt halten, bis das Symbol  erlischt.

## 7. Beleuchtung

Die Beleuchtung von weißen LEDs wird durch Drücken von "LIGHT"[7] ein-/ausgeschaltet.

## 8. UKW-Radio verwenden

### a. Ein- und Ausschalten des Geräts

Drücken Sie kurz  [4], um das Gerät einzuschalten und das Radio zu verwenden.

Drücken Sie kurz die Taste  [4], um das Gerät auszuschalten (die Uhr wird angezeigt). "" [4],

### b. UKW-Radio verwenden

Stellen Sie sicher, dass sich die UKW-Drahtantenne in einer Position befindet, die eine ausreichende Funksignalstärke bietet.

Wenn Sie die UKW-Radiofunktion zum ersten Mal verwenden, zeigt das Display die Frequenz von 87,5 MHz an, und das Gerät ist bereit, den Sender einzustellen.

Die zuletzt verwendete UKW-Radiofrequenz wird wiederhergestellt, wenn Sie den Modus zwischen FM und Bluetooth umschalten oder das Gerät neu starten.

Stellen Sie die Lautstärke mit dem der Lautstärkeregulator [16] ein.

Um das Radio sofort stummzuschalten, drücken Sie  [12] - der Ton wird stumm geschaltet.

Die zuvor gehörte Radiofrequenz blinkt im Display.

Wenn Sie erneut  [12] drücken, kehrt das Radio zur vorherigen Lautstärke zurück.

### c. Manuelle Abstimmung des Radios

Drücken Sie im Radiomodus kurz [10], um die Frequenz um 0,1 MHz zu senken, oder [11], um die Frequenz um 0,1 MHz zu erhöhen.

Wenn Sie [10] oder [11] eine Sekunde lang gedrückt halten, sucht das Radio nach der nächsten Frequenz, auf der der Radiosender ausgestrahlt wird.

### d. Manuelle Erstellung einer Liste von Radiosendern

Halten Sie auf der Radiosenderfrequenz, die Sie Ihrer Liste hinzufügen möchten, [6] gedrückt, bis "P01" im Display blinkt.

Wählen Sie mit [10]/[11] die gewünschte Bestellnummer (P--), unter der die Frequenz gespeichert werden soll.

- e. Automatische Stationsspeicherung (AMS - Auto Memory Stations)**  
Halten Sie bei einer beliebigen Frequenz im UKW-Radiomodus [12] gedrückt.  
Das Radio wechselt in den AMS-Modus und beginnt mit der Suche von der angezeigten Frequenz bis zu 108 MHz, dann von 87,5 MHz bis zum Original. Die gesuchten Frequenzen werden in der Reihenfolge gespeichert, in der sie gefunden wurden.  
Mit der AMS-Funktion werden die zuvor gespeicherten Sender gelöscht. Die AMS-Suche wird angehalten, wenn die gesamte Liste gefüllt ist (40 Elemente).
- f. Einen gespeicherten Sender anrufen / in der Senderliste ändern**  
Drücken Sie bei einer beliebigen UKW-Frequenz kurz [6] und verwenden Sie dann [10] oder [11], um den zuvor gespeicherten Sender zu suchen. Nach der Auswahl eines bestimmten Senders zeigt das Display die Frequenz an, mit der es gesendet wird.
- g. FM Stereo**  
Wenn Sie auf einer bestimmten Frequenz ein UKW-Stereosignal empfangen, zeigt das Display "ST" an.  
Bei Stereo-Interferenzen auf einer bestimmten Frequenz können Sie UKW-Stereo durch Drücken [5] ausschalten ("ST" erlischt im Display).  
Um das UKW-Stereo wieder herzustellen, drücken Sie erneut [5] und "ST" erscheint innerhalb von 2 Sekunden im Display.



## 9. Bluetooth

- a. Schalten Sie den Bluetooth-Modus ein/aus**  
Sie wechseln in den Bluetooth-Modus, indem Sie im UKW-Modus kurz "MODE"[8] drücken (auf dem Display wird "BT" angezeigt).  
Durch Drücken von "MODE"[8] im Bluetooth-Modus wird auf das Radio umgeschaltet.



- b. Kopplungsgeräte**  
Wenn Sie den Bluetooth-Modus aktivieren, ist das Gerät zum Pairing bereit. Starten Sie Bluetooth auf dem Gerät, das Sie koppeln möchten (z. B. Smartphone), und suchen Sie in der Liste der verfügbaren Cucina-Geräte nach der Auswahl, welches Pairing in wenigen Sekunden erfolgreich sein soll (wenn Sie eine PIN benötigen, geben Sie 0000 ein).  
Wenn das Pairing erfolgreich war, gibt das Radio einen einzelnen Ton aus,

und "BT" hört auf zu blinken, und es wird ständig angezeigt.

Halten Sie [12] gedrückt, bis Sie zwei Signaltöne hören oder die Kopplung auf dem anderen Gerät aufheben

Nach dem Verbindungsabbruch sucht Cucin automatisch nach dem zu koppelnden Gerät ("BT" blinkt).

Bei jedem Start des Bluetooth-Modus versuchen Sie, eine Verbindung zum letzten Pairing-Gerät herzustellen. Wenn es nicht innerhalb weniger Sekunden gefunden wird, beginnt der Kopplungsvorgang erneut.

Die aktive Bluetooth-Verbindung kann durch Halten von [12] unterbrochen werden (Bestätigung durch Tonsignale und blinkendes "BT").

### **c. Steuern der Musikwiedergabe über Bluetooth**

Um die Wiedergabe zu unterbrechen/fortzusetzen, drücken Sie [12].

Drehen Sie den Regler [16] in Richtung "-", um die Lautstärke zu verringern (den Mindestwert "U00"), und durch Drehen in Richtung "+" erhöhen Sie ihn (Maximalwert "U30").

Nach Drücken von [10] wird der vorherige Titel abgespielt und nach Drücken von [11] der nächste.

Sie können auch Musik im Player Ihres Mobilgeräts bedienen.

### **d. Freisprechfunktion.**

Wenn Sie bei der Wiedergabe von Musik über Bluetooth von Ihrem Smartphone aus angerufen werden, hören Sie den Klingelton des Telefons und die Musik stoppt automatisch.

Durch kurzes Drücken von [12] wird der Anruf beantwortet und seine lange Ablehnung erfolgt.

Durch erneutes kurzes Drücken von [12] wird das Gespräch beendet und die Musikwiedergabe fortgesetzt.

*Hinweise: Sie können die beste Qualität erzielen, indem Sie aus einer Entfernung von 30-60 cm direkt in das Mikrofon[15] sprechen.*

### **e. Die zuletzt gewählte Nummer**

Um die zuletzt gewählte Nummer anzurufen, drücken Sie zweimal [12] (erneut drücken, um den Anruf zu trennen).

## **10. Wiederherstellen der Werkseinstellungen**

Um die Werkseinstellungen wiederherzustellen, halten Sie "RESET/MODE"[8] 8 Sekunden lang gedrückt. Dadurch werden alle Daten aus dem Gerätespeicher gelöscht. Danach beginnt der Initialisierungsprozess (siehe 4b).



# 11. Montage der Halterung für die Montage in der Küche

Bitte verwenden Sie die mitgelieferten Befestigungsschrauben (4 Stück in einer Tasche) und installieren Sie die Halterung und das Hauptgerät wie folgt:

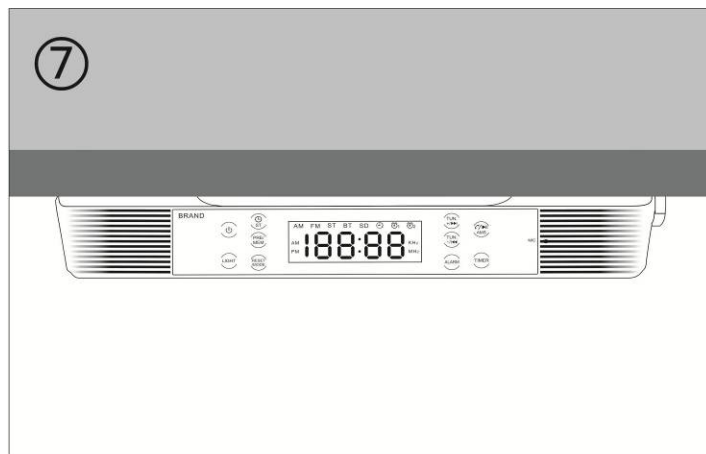
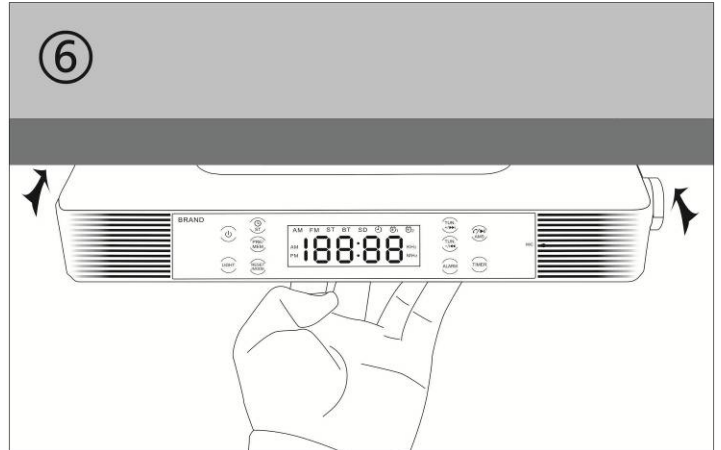
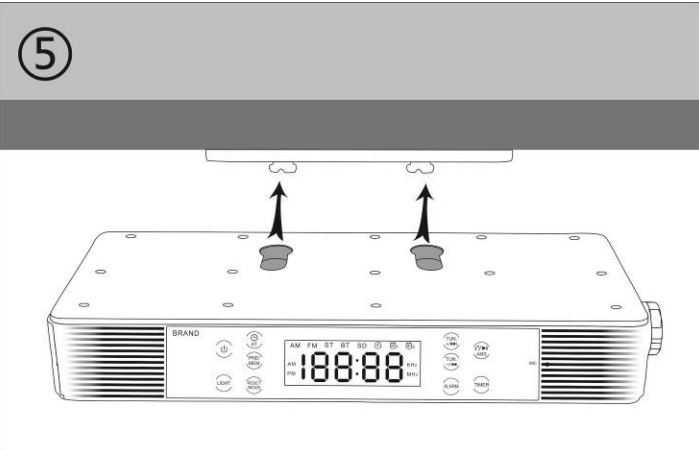
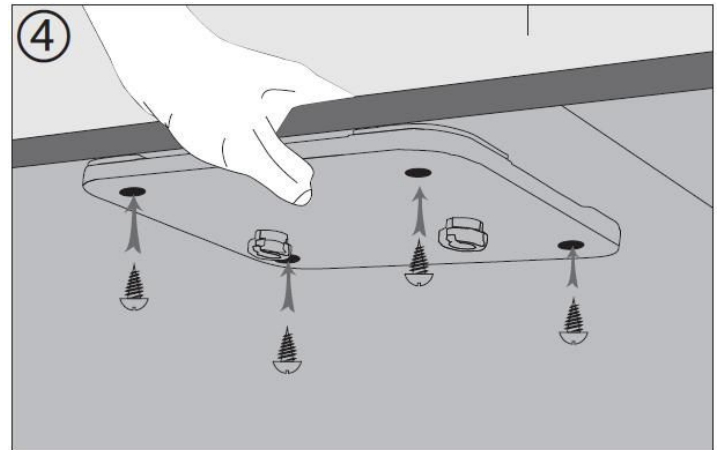
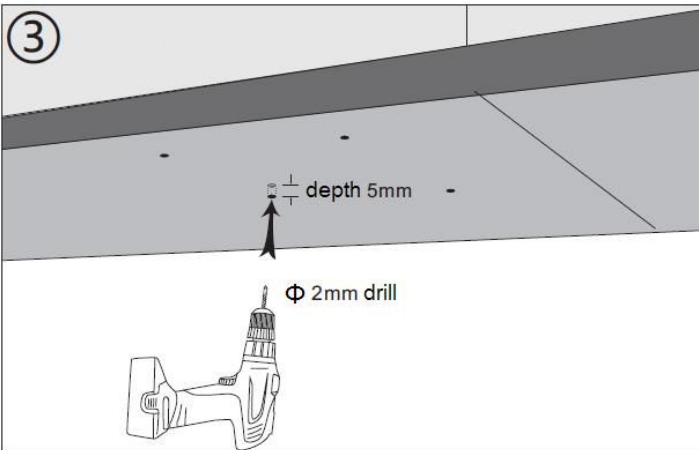
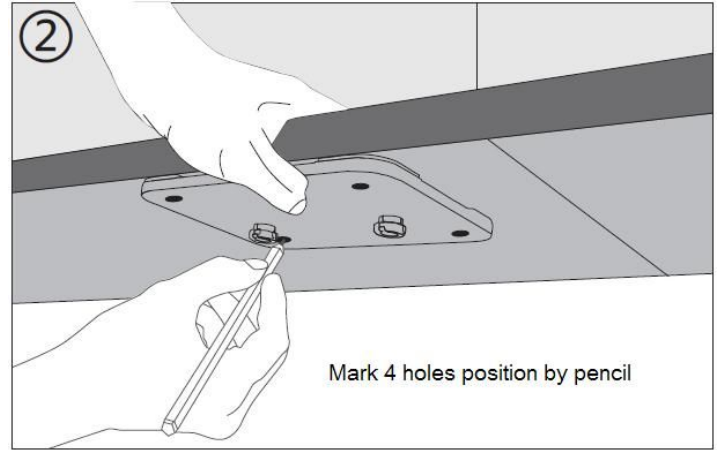
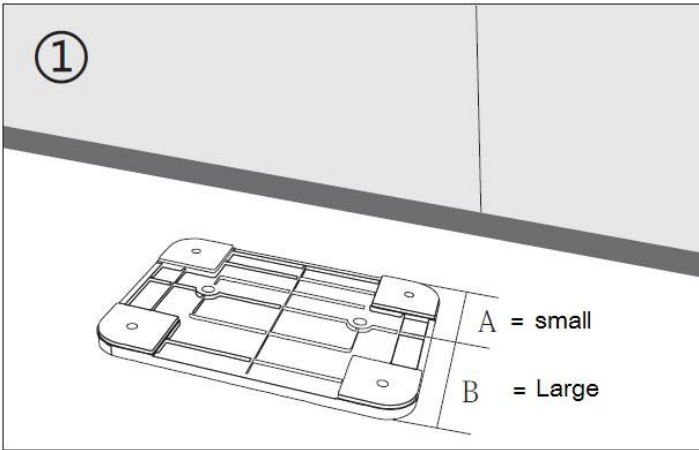

## 12. Problembehebung

Keine Stromversorgung	<ul style="list-style-type: none"> <li>- Überprüfen Sie, ob die Stecker richtig eingesteckt sind (einer in der Netzsteckdose und einer in der Netzsteckdose des Gerätes[3]).</li> <li>- Überprüfen Sie, ob sich Strom in der Steckdose befindet.</li> </ul>
Kein Ton	<p>Überprüfen Sie, ob sich die Lautstärke an einer niedrigeren Position an der Haupteinheit oder der mobilen Vorrichtung befindet.</p> <ul style="list-style-type: none"> <li>- Überprüfen Sie, ob Sie die richtige Signalquelle ausgewählt haben.</li> <li>- Stellen Sie sicher, dass sich Ihr Bluetooth-Gerät in Reichweite des effektiven Betriebs befindet.</li> <li>- Stellen Sie sicher, dass Ihr Bluetooth-Gerät mit Ihrem mobilen Gerät gekoppelt ist.</li> </ul>
Kein UKW-Sender	Überprüfen Sie, ob die Station korrekt programmiert ist.
Keine Reaktion	Schalten Sie das Gerät aus und wieder ein.

## 13. Technische Spezifikation

Abmessungen	270 mm (Länge) x 112 mm (B) x 48 mm (H) Hauptgerät (mit Halterung)	
Gewicht	576g	
Uhr	Alarm 1, Alarm 2	
	Tonquelle: Summer oder UKW-Radio Summer oder UKW-Radio	
Tonquelle	0 ~ 300 Minuten	
	Alarmtyp: Summer	
Bluetooth	-Spezifikation	V2.1 + EDR
	Unterstützte	A2DP, AVRCP, HSP
	Arbeitsbereich	bis 10 m
	Stärke	Klasa II
FM Radio	Frequenzbereich	87.5MHz – 108MHz
	Stereo / Mono	zur Auswahl
	RDS	nur aktuelle Uhrzeit (CT)
	Senderspeicher	bis zu 40
	Antenne	Draht
Stromquelleneingang	DC Input 5V $\equiv$ 2A	
Audio	Ausgangsleistung	2.7W (RMS) x 2 (4 Ohm)
	Frequenzgang	von 80Hz bis 18kHz
Arbeitstemperatur	0 - 40°C	