

WINIX AIR PURIFIER

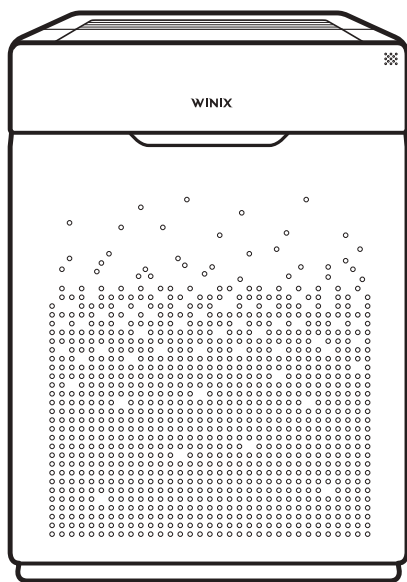

○ Model

ZERO Pro (AZPU370-IWE)

○ Use & Care
Guide



- Please read and follow all safety rules and instructions in this manual before operating.
- The product warranty is printed on the back of this guide, so please keep it in a safe place for future use.

CONTENTS

4-STAGE AIR PURIFICATION	3
CONTROLS	4
WHERE TO USE	5
INSTALLING THE FILTERS	6
SAFETY AND CAUTIONS	8
INITIAL OPERATION	9
AUTO AND SLEEP	10
MANUAL MODE, TIMER AND PLASMAWAVE®	11
CHILD LOCK, AIR QUALITY LED	12
FILTER CARE	13
PARTICLE SENSOR CARE	17
CLEANING CARE	18
FREQUENTLY ASKED QUESTIONS	19
UNIT SPECIFICATIONS	21
PRODUCT WARRANTY	22
French	24
Spanish	47
German	70
Italian	93
Dutch	116
Polish	139

► This product is suitable for 220 ~ 240 V only.

4-STAGE AIR PURIFICATION

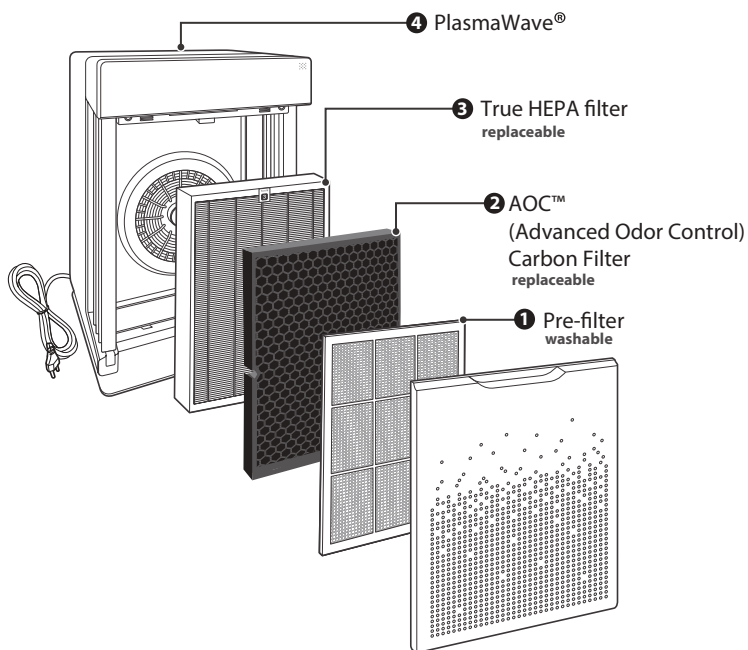

PACKAGE CONTENTS

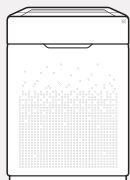

Product

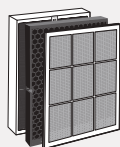

Pre-filter/AOC™ Carbon Filter/
True HEPA filter
(Included with the product.)



User Manual

CONTROLS

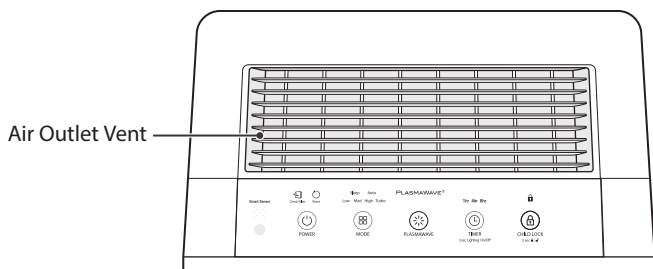

Light Sensor

Detects the amount of ambient light within the environment, to adjust the brightness of the LED indicators.

Reset Button

After replacing a filter, press the RESET button for at least 5 seconds.

Timer Indicator

If timer has been set, the LED light indicates the set time of operation.

Smart Sensor

Automatically detects indoor air quality.

PlasmaWave® Indicator

Indicates whether PlasmaWave® is enabled or disabled.

Child Lock Button

Press and hold for 3 seconds to enable or disable the Child Lock mode. LED light indicates whether Child Lock mode is enabled or disabled.

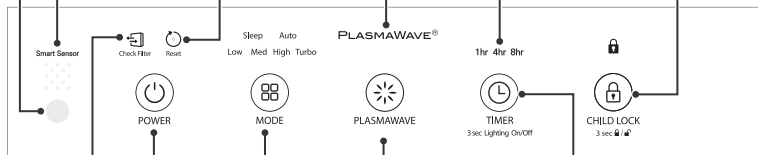

Power Button

Turns the unit on or off.

PlasmaWave® Button

Enables or disables PlasmaWave®.

Timer / Air Quality Button

Press to cycle through and set desired length of operation (1hr, 4hr, 8hr, [NO TIMER]).

Check Filter Indicator

LED light indicates when it is time to change the filter.

Mode / Fan Speed Button

Every time the Mode button is pressed, the Mode LED light will cycle through the settings. (Auto, Sleep, Low, Medium, High, Turbo)

Press and hold for 3 seconds to enable or disable the Air Quality light.

WHERE TO USE

Allow 30 ~ 46 cm. of space between TVs, radios, and other electronic products
electromagnetic interference from certain electronics may cause product malfunction.

Place indoors away from direct sun light
direct exposure may cause product malfunction or failure.

Only place on hard, flat surfaces
flimsy or slanted surfaces may result in abnormal noise and vibrations.

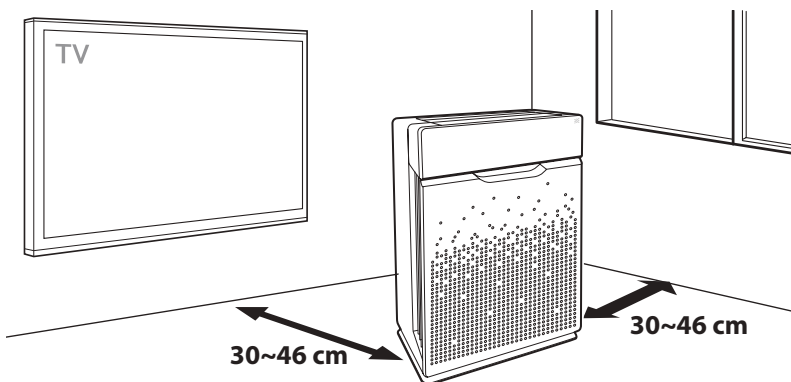

! WARNING

Follow these instructions to reduce the risk of serious injury or death and to reduce risk of damaging the unit.

- | | |
|---|---|
| ! Do not use around mist or fumes from industrial oil or around large quantities of metallic dust. | ! Do not place around heating elements. |
| ! Do not install in any sort of motor or transport vehicle (trucks, boats, ships, etc.). | ! Do not place in an area with excessive amounts of noxious gases. |
| ! Do not place near any flammable materials (aerosols, fuel, gases etc.). | ! Do not have unit facing into wind or draft. |
| ! Do not place below any electrical outlet. | ! Do not place in excessively humid areas where unit may become wet. |

※ This unit is not intended to be used to preserve documents or in art conservation.

INSTALLING THE FILTERS

This product comes with all of the required filters. The protective plastic wrap must be removed from the filters before use.

※ Operating the unit without removing the plastic wrap may result in product failure.

※ Unplug and make sure the unit is turned off before installing filters.

※ The unit will automatically power off when front panel is opened.

- ① Remove the front panel by grasping its upper edge and gently pulling towards yourself.
 - To remove the front panel, the latch at the lower edge of the panel must be released from its position.

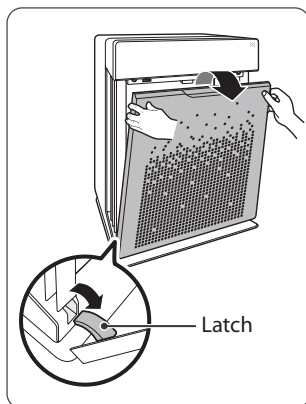

- ② Remove the filters from the unit, they are protected inside a plastic wrap.

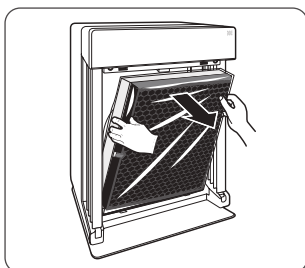

- ③ Remove filters from protective plastic wrap.
 - Operating the unit without removing filters from plastic may cause abnormal noise, deformation, or fire as a result of overheating.

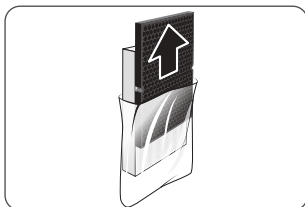

NOTE

- Refer to pages 15 - 18 for detailed information on filter care and how to replace them.

INSTALLING THE FILTERS

- ④ Install the filters until they fit securely in place.

Filters must be installed in this order:

3 True HEPA filter (rear)

2 AOC™ Carbon Filter (middle)

1 Pre-filter (front)

- To install the pre-filter, insert bottom tabs into the slots on either side of the lower part of the unit, then rotate upward to insert the upper tabs into the slots at the top part of the unit until both sides audibly click into place.

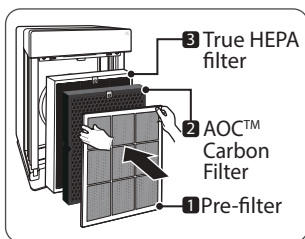

- ⑤ Replace the front panel by first inserting the latch at the bottom edge into the base of the unit, then rotate the panel upward toward the top of the unit until it magnetically snaps closed.

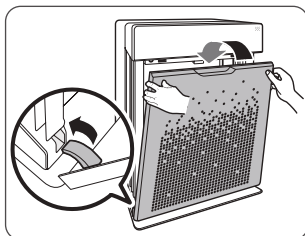

- ⑥ When to service and replace filters:

Filter	Indicator Light	When to service	When to replace
1 Pre-filter	none	Clean once every 14 days	Permanent
2 AOC™ Carbon Filter	 Check Filter	Clean once every 3 months	Lasts up to 6~12 months
3 True HEPA filter		Can NOT be WASHED	

※ Intervals between filter replacement may vary depending on environment.

※ For optimal use, Pre-filter can be cleaned every 14 days which can extend the life of other filters.

This unit is compatible with WINIX filter

ITEM: 1712-0093-01



SAFETY AND CAUTIONS

Before operating this equipment, carefully read and follow these safety cautions and instructions to avoid damage and ensure safe use.

Ensure filters are inserted before running unit

running unit without filters can shorten the units life and cause electric shock or injury.

Be sure foreign objects are NOT inserted into the vents on the unit

objects can include pins, rods, and coins.

Do not touch any part of the interior of the unit with wet hands

the high voltage may cause electric shock.

Ensure unit intake and outlet vents do not become blocked

blockage may lead to increased internal temperatures causing product failure and deformation.

Do not use the unit as a step stool or place heavy objects on it

personal injury may occur or product failure and deformation.



WARNING

Follow these instructions to reduce the risk of serious injury or death and to reduce risk of damaging the unit.



Do not pull on the power cord when unplugging the unit.



Do not tie or knot power cord when unit is in operation.



If the unit becomes submerged in water, unplug it and contact customer service.



Do not unplug or move the unit while in operation.



Do not plug additional appliances into the same outlet or power supply.



Do not touch the plug with wet hands.



Unplug unit when not in operation for extended periods of time.



Cord can become damaged by forcefully bending, pulling, twisting, bundling, pinching or placing heavy objects on it.

※ If the supply cord is damaged, it must be replaced by a special cord or assembly available from the manufacturer or its service agent.

※ This appliance can be used by children aged from 8 years and above and persons with reduced physical, sensory or mental capabilities or lack of experience and knowledge if they have been given supervision or instruction concerning use of the appliance in a safe way and understand the hazards.

※ Children should be supervised to ensure that they do not play with the appliance.

INITIAL OPERATION

- ① Insert the unit plug into an electrical outlet.
 - The Control Panel lights will turn on and off.

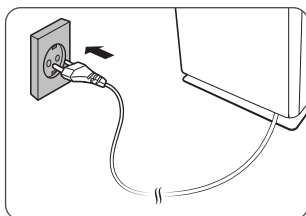

- ② Press the 'Power' button.

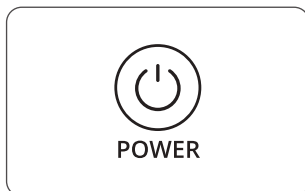

NOTE

- During the first 4 minutes of power up, the Air Quality light will flash as the Smart Sensors measure the air quality in the environment, after which normal operation will begin.

- ③ By default, when the unit first powers on, the mode will be set to Auto with PlasmaWave[®] enabled.

- When in Auto Mode the fan speed will be automatically adjusted according to the environments air quality.
- PlasmaWave[®] works to remove harmful airborne contaminants.

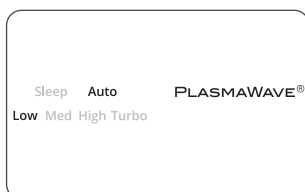

NOTE

- In Auto mode, as the indoor air quality improves, the fan speed will automatically be reduced to Low.
- When the unit is running, you may hear a chirping or buzzing sound. The sound is from large particles passing through PlasmaWave[®], it is normal and does not signify product failure. To disable PlasmaWave[®], see page 11.

AUTO AND SLEEP

Every time the Mode button is pressed, the Mode LED light will cycle through the settings. (Auto, Sleep, Low, Medium, High, Turbo)

1. Auto Mode

Enables Auto operation based on the unit's air quality Smart Sensors.

① Press the Mode button to select Auto mode.

- The mode LED light will indicate when 'Auto' mode has been selected, and operation will begin.
- Each time the Mode button is pressed, the modes will be cycled. (Auto, Sleep, Low, Medium, High, Turbo).

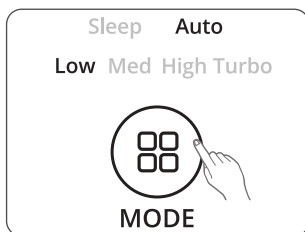

✓ NOTE

- When in Auto Mode the fan speed is automatically adjusted according to the indoor air quality. As the indoor air quality improves, the fan speed will automatically be reduced. If the indoor air quality decreases the fan speed will automatically be increased.
- When unit is first started, Auto Mode is enabled and set to Low fan speed.

2. Sleep Mode

① Press the Mode button to select Sleep mode.

- The mode LED light will indicate when 'Sleep' mode has been selected, and operation in that mode will begin.

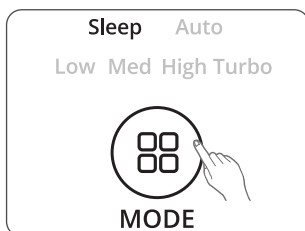

✓ NOTE

- When Sleep mode is selected, the fan speed is automatically set to Low. Fan speed can be changed by pressing the Fan Speed (Mode) Button.
- When Sleep Mode is enabled, the Air Quality light is disabled.

MANUAL MODE, TIMER AND PLASMAWAVE®

Every time the Mode button is pressed, the Mode LED light will cycle through the settings. (Auto, Sleep, Low, Medium, High, Turbo)

3. Manual Mode (setting fan speed)

Users can opt to manually set the fan speed to Low, Medium, High or Turbo.

- 1 Press the Mode button to select the desired fan speed.
 - The mode LED light will indicate the selected fan speed, and operation will begin.

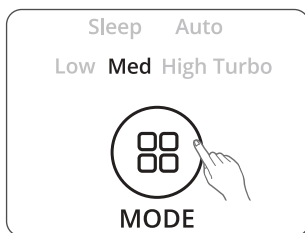

✓ NOTE

- When Manual Mode is in use, Auto and Sleep modes are automatically disabled.

4. Timer

The timer can be set for when you want the unit to run for a specified period of time.

- 1 Select the desired period by pressing the Timer button.
 - The Timer LED light will indicate the selected length of operation.
 - Every time the Timer button is pressed the Timer LED light will cycle through the settings. (1hr, 4hr, 8hr, [NO TIMER]).



✓ NOTE

- The WINIX SMART app will display how much time is remaining on the timer.

5. PlasmaWave®

By default, PlasmaWave® is enabled whenever the unit is powered on.

- 1 Press the PLASMAWAVE button when the power is on to enable or disable this feature.

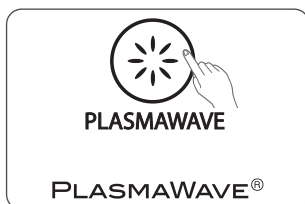

CHILD LOCK, AIR QUALITY LED

6. Child Lock

This feature prevents children from tampering with the control panel.

- 1 Press and hold the Child Lock button for 3 seconds to enable or disable the feature.
 - When the Child Lock indicator is lit, the feature is enabled.
 - When Child Lock is enabled, the control panel is locked and the settings cannot be changed.
 - To disable, press and hold the Child Lock button again for 3 seconds.



7. Air Quality LED Light

The Air Quality LED light may be turned on or off.

- 1 To turn the Air Quality LED light on or off, press and hold the Timer button for 3 seconds.
 - When on, the LED light will indicate the current indoor air quality according to four levels BLUE (good), GREEN (average), AMBER (fair), RED (poor).

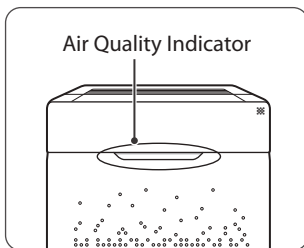
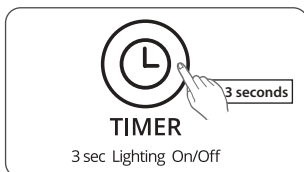

✓ NOTE

- When Auto Mode is enabled the Air Quality LED light may or may not be on, depending on the amount of ambient light in the room.
- When Sleep Mode is activated, the Air Quality Indicator light is turned off.

FILTER CARE

1. Changing Filters

When the Check Filter indicator LED is on, it is time to replace both the True HEPA filter and AOC™ Carbon filters.

Filter	Indicator Light	When to service	When to replace
1 Pre-filter	none	Clean once every 14 days	Permanent
2 AOC™ Carbon Filter	 Check Filter	Clean once every 3 months	Lasts up to 6~12 months
3 True HEPA filter		Can NOT be WASHED	

※ Intervals between filter replacement may vary depending on environment.

※ For optimal use, Pre-filter can be cleaned every 14 days which can extend the life of other filters.

FILTER CARE

2. Removing Filters

Ensure the unit is turned off and unplugged before removing filters.

※ The unit will automatically power off when front panel is opened.

- ① Remove the front panel by grasping its upper edge and gently pulling towards yourself.
 - To remove the front panel, the latch at the lower edge of the panel must be released from its position.

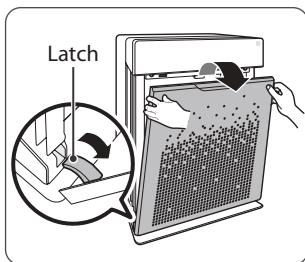

- ② Press the tabs on the top edge to remove the **1** Pre-filter.

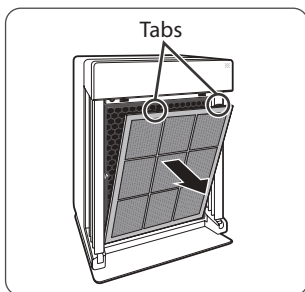

- ③ First remove the **2** AOC™ Carbon Filter and then the **3** True HEPA filter by pulling on the numbered tags at the top of each filter.

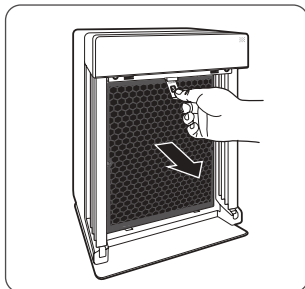

NOTICE

- For optimal performance, only genuine Winix filters should be used with this unit.

FILTER CARE

3. Filter Assembly and Replacement

Filters should be re-installed in the reverse order of their removal.

① Insert the replacement

3 True HEPA filter (**rear**)

2 AOC™ Carbon Filter (**middle**)

- Remove the protective plastic wrap from new filters. Operating the unit without removing the protective plastic wrap may cause abnormal noise, deformation, or fire as a result of overheating.

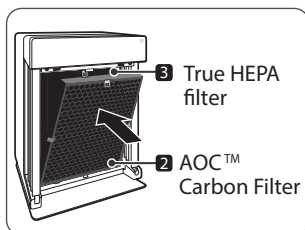

② Insert the **1** Pre-filter (**front**)

- To install the pre-filter, insert bottom tabs into the slots on either side of the lower part of the unit, then rotate upward to insert the upper tabs into the slots at the top part of the unit until both sides audibly click into place.

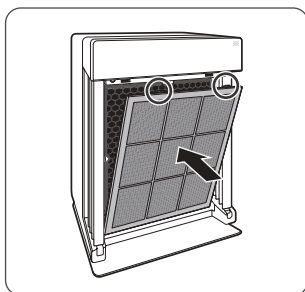

③ Replace the front panel by first inserting the latch at the bottom edge into the base of the unit, then rotate the panel upward toward the top of the unit until it magnetically snaps closed.

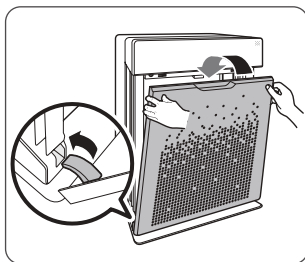

④ After replacing the filters, turn the power back on and then use a thin object, such as a paper clip, to press the RESET switch for 5 seconds.

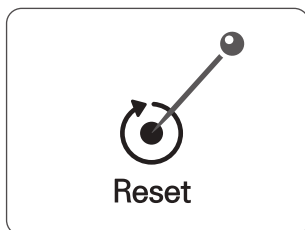

FILTER CARE

4. Cleaning the Pre-filter

Intervals between filter cleanings may vary depending on the air quality.

- ① Use a vacuum cleaner or soft brush to clean the Pre-filter. If it is excessively dirty, wash with room temperature water.
 - Use only water, do not use volatile substances such as alcohol or acetone.

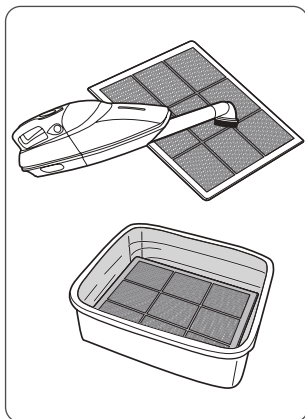

※ If the pre-filter becomes damaged or in any way needs replacement:

Please contact your local dealer



NOTICE

- Do not use benzene, alcohol, or other volatile fluids, which may cause damage or discoloration.
- The Pre-filter is reusable after cleaning.
- Do not use hot water over 40°C or volatile fluids such as paint thinner.
- After washing the pre-filter, allow it to dry completely in a wellventilated area. Otherwise, it may develop a bad odor.

PARTICLE SENSOR CARE

Particle Sensors Care

For optimal performance of the Particle Sensor, which detects airborne dust and ultrafine particles, clean it every two months. Clean it more frequently when the unit is running in a place with high dust levels.

- ① Open the Particle Sensor cover.

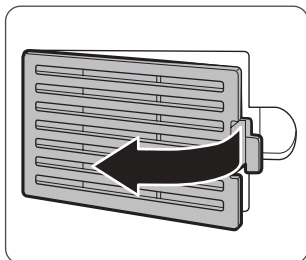

- ② Use a damp cotton swab to wipe the lens and intake area of the Particle Sensor.
 - To clean the sensor area, use only water. Do not use volatile substances such as alcohol or acetone.

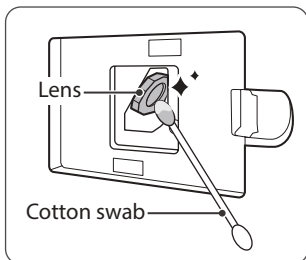

- ③ Wipe away any remaining moisture with a dry cotton swab.

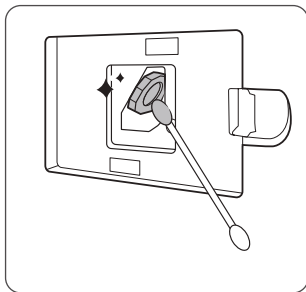

- ④ Close the Particle Sensor cover.
 - The Particle Sensor cover may be cleaned using a vacuum cleaner.

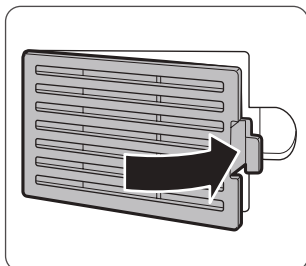

CLEANING CARE

Cleaning the exterior and interior

Cleaning the exterior

Wipe with a soft damp cloth using room temperature water. Afterwards, wipe it down with a clean dry cloth.

- For optimal performance, clean the front panel 1-2 times a month.

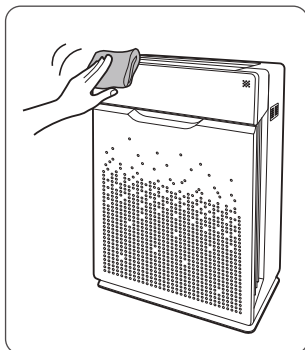

Cleaning the interior

Open the front panel and clean the interior with a vacuum cleaner.

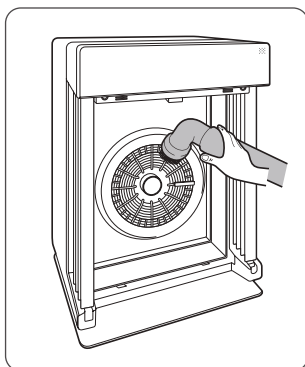

- For optimal performance, clean the interior 1-2 times a month.



NOTICE

- When cleaning the unit, always unplug the power cord first and then wait until the unit has cooled off.
- Never disassemble, repair or modify this unit yourself.
- Do not use flammable sprays or liquid detergents.
- Do not allow children to clean or maintain the unit
- Before cleaning or maintaining, ensure unit is off and unplugged.

FREQUENTLY ASKED QUESTIONS

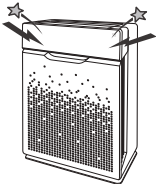
Problem	Check / Actions to take
<p data-bbox="104 293 301 351">It does not turn on at all.</p> 	<ul data-bbox="370 419 845 512" style="list-style-type: none">• Is there a power outage?<ul data-bbox="405 449 845 512" style="list-style-type: none">– Check to see if other lights and electrical equipment are working and try again.
<p data-bbox="109 736 296 793">It doesn't work in Auto mode.</p> 	<ul data-bbox="370 813 899 1005" style="list-style-type: none">• Has Auto mode been selected?<ul data-bbox="405 844 857 906" style="list-style-type: none">– Press the Mode button until Auto mode is selected.• Is the sensor blocked or clogged?<ul data-bbox="405 946 899 1005" style="list-style-type: none">– Clear the sensor using a vacuum cleaner. view page 19.
<p data-bbox="125 1180 280 1265">It vibrates and makes a lot of noise.</p> 	<ul data-bbox="370 1336 886 1399" style="list-style-type: none">• Is it running on a slanted surface?<ul data-bbox="405 1367 886 1399" style="list-style-type: none">– Move the unit to a hard, flat area of the floor.

FREQUENTLY ASKED QUESTIONS

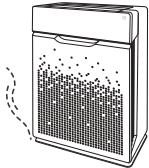
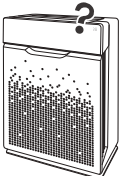
Problem	Check / Actions to take
<p data-bbox="117 292 285 378">The power plug and outlet feel hot.</p> 	<ul data-bbox="370 419 917 508" style="list-style-type: none">• Is the plug securely plugged in?<ul style="list-style-type: none">– Make sure the plug is properly plugged into the outlet.
<p data-bbox="106 754 296 808">There is a strange smell.</p> 	<ul data-bbox="370 799 912 1046" style="list-style-type: none">• Is it being used in a place with a lot of smoke, dust, or odors?<ul style="list-style-type: none">– Clean the air intakes on the front sides of the unit and clean the pre-filter.– Contact customer service to confirm the exact cause.– Replace the AOC™ Carbon filter and True HEPA filter.
<p data-bbox="104 1211 301 1297">The product is not purifying the air enough.</p> 	<ul data-bbox="370 1363 767 1422" style="list-style-type: none">• Is the Check Filter indicator light on?<ul style="list-style-type: none">– Replace the filters as required.

UNIT SPECIFICATIONS

Model Name	ZERO Pro (AZPU370-IWE)
Power Voltage	AC220 - 240V, 50 / 60Hz
Power Rate	90 W
Max Room Capacity	120 m ²
Dimensions	415 mm(W) x 245 mm(D) x 600 mm(H)
Weight	8.5 kg
Replacement Filter	Filter T / item : 1712-0093-01
Pre-Filter	Part : 4521-0010-01

※ The exterior, design, and product specifications may be changed to improve product performance without prior notice.

PRODUCT WARRANTY

The terms of the warranty are as follows.

- 1 This product is manufactured under stringent quality control and inspections.
- 2 Warranty void if product failure is a result of negligence or misuse by the consumer, shipping and service fees may be incurred even during the warranty period.
- 3 The warranty must be presented upon bringing the product for service.
- 4 Store the warranty in a safe place, as it cannot be reissued.
- 5 This warranty is valid only in the Europe.

Product Name	Air Purifier	
Model Name	ZERO Pro	
Purchase Date		
Warranty period	Two (2) Years	
Customer	Address	
	Name	
	Tel.	

※ After purchase, be sure to complete all of the above information.



WINIX

2610-0239-00 Rev. 04

○ Contact your local
dealer for product
related inquiries and
customer service

www.winixeuropa.eu

PURIFICATEUR D'AIR WINIX

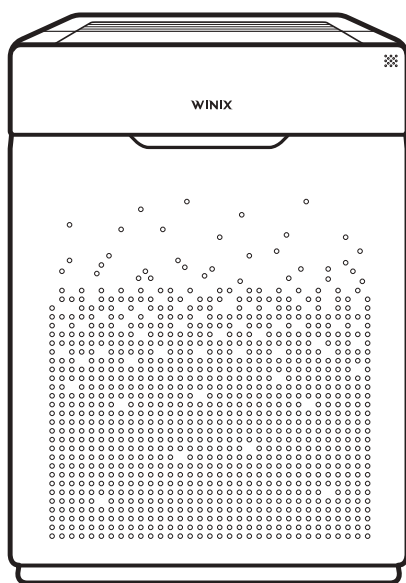

○ **Modell** ZERO Pro (AZPU370-IWE)

○ **Manuel
d'entretien
et d'utilisation**



- Veuillez lire et suivre toutes les consignes de sécurité et les instructions du manuel avant d'utiliser cet appareil.
- La garantie du produit est imprimée au dos de ce guide. Veuillez donc conserver celui-ci dans un endroit sûr afin de pouvoir vous y reporter ultérieurement.

SOMMAIRE

PURIFICATION DE L'AIR EN 4 ÉTAPES	26
COMMANDES	27
OÙ L'UTILISER	28
INSTALLATION DES FILTRES	29
SÉCURITÉ ET MISES EN GARDE	31
PREMIÈRE UTILISATION	32
AUTO & VEILLE	33
MODE MANUEL, MINUTERIE ET PLASMAWAVE®	34
VERROUILLAGE ENFANT, VOYANT LED QUALITÉ DE L'AIR	35
ENTRETIEN DES FILTRES	36
CAPTEUR DE PARTICULES INTELLIGENT	40
CONSIGNES D'ENTRETIEN	41
FOIRE AUX QUESTIONS (FAQ)	42
SPÉCIFICATIONS DE L'APPAREIL	44
GARANTIE DU PRODUIT	45
Français	24
Espanol	47
Allemand	70
Italian	93
Néerlandais	116
Polonais	139

► Ce produit est adapté au 220 ~ 240 V uniquement.

PURIFICATION DE L'AIR EN 4 ÉTAPES

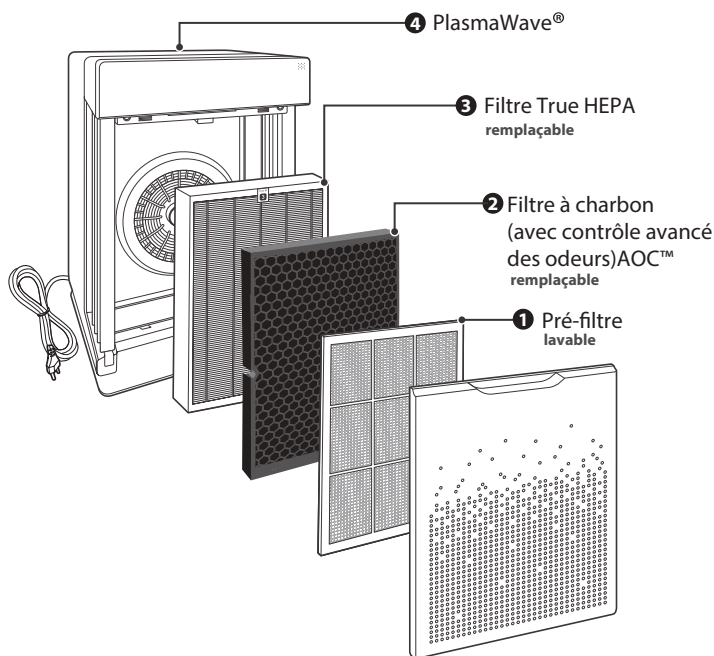

CONTENU DE L'EMBALLAGE

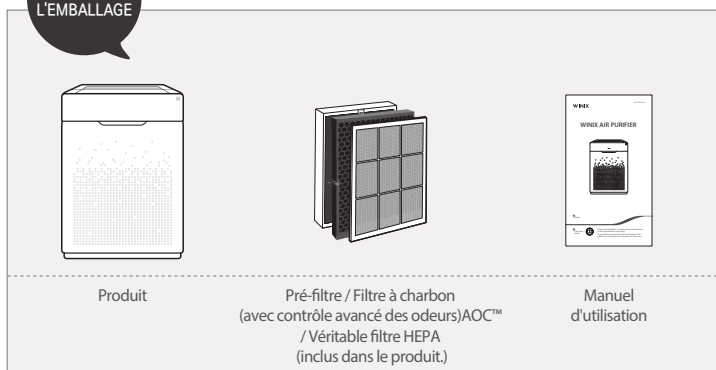

COMMANDES

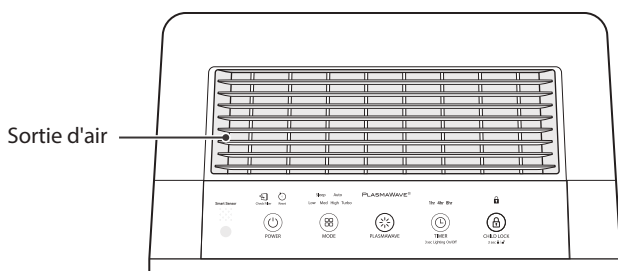

Capteur de lumière

Détecte la quantité de lumière ambiante dans l'environnement, en vue d'ajuster la luminosité des voyants LED.

Bouton de réinitialisation

Après avoir remplacé un filtre, appuyer sur le bouton RESET pendant au moins 5 secondes.

Indicateur de minuterie

Si une minuterie a été réglée, le voyant LED indique la durée de fonctionnement déterminée.

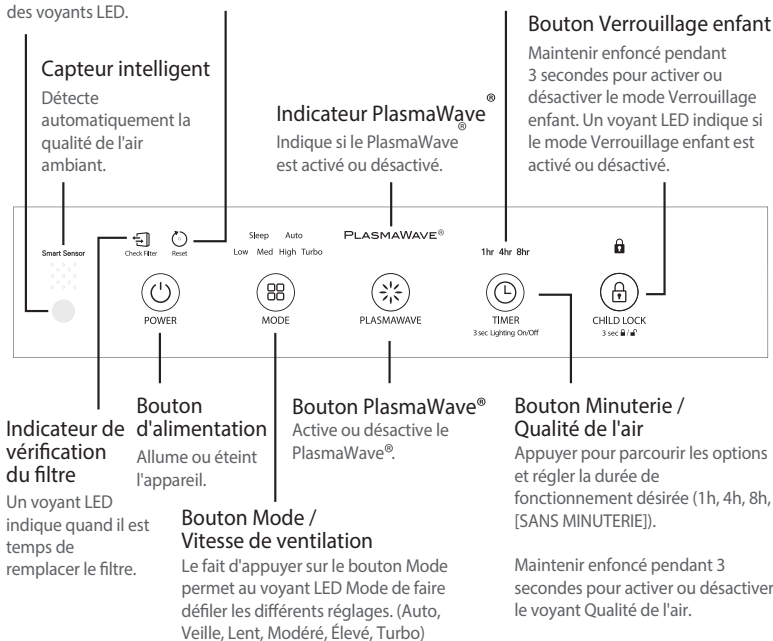

OÙ L'UTILISER

Laisser un espace de 30 cm à 46 cm entre les téléviseurs, radios et autres appareils électroniques car les interférences

électromagnétiques de certains d'entre eux peuvent entraîner un dysfonctionnement du produit.

Placer à l'intérieur, à l'écart de la lumière directe du soleil

une exposition en plein soleil peut entraîner un dysfonctionnement ou une panne du produit.

Poser uniquement sur des surfaces dures et planes

car des surfaces fragiles ou inclinées peuvent provoquer des bruits anormaux et des vibrations.

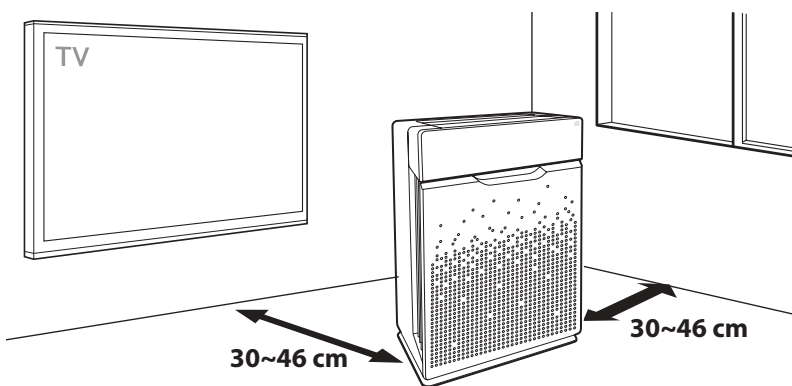

AVERTISSEMENT

Suivez ces instructions pour réduire le risque de blessure grave voire mortelle et limiter le risque d'endommager l'appareil.



Ne pas utiliser en présence de vapeurs ou fumées industrielles ou de grandes quantités de poussière métallique.



Ne pas placer près d'éléments chauffants.



Ne pas installer dans tout type de véhicule à moteur ou de transport (camions, bateaux, navires, etc.).



Ne pas placer dans un endroit à forte teneur en gaz nocifs.



Ne pas placer à proximité de matières inflammables (aérosols, carburant, gaz, etc.).



Ne pas positionner l'appareil face au vent.



Ne pas placer en dessous d'une prise électrique.



Ne pas placer dans des endroits excessivement humides où l'appareil pourrait prendre l'humidité.

※ Cet appareil n'est pas prévu pour la préservation de documents ou la conservation d'œuvres d'art.

INSTALLATION DES FILTRES

Ce produit est livré avec tous les filtres requis. L'emballage plastique de protection doit être enlevé des filtres avant utilisation.

※ Faire fonctionner l'appareil sans avoir enlevé l'emballage plastique peut entraîner une défaillance du produit.

※ Débrancher et vérifier que l'appareil est éteint avant d'installer les filtres.

※ L'appareil s'éteint automatiquement dès que le panneau frontal est ouvert.

- ① Enlever le panneau frontal en l'attrapant par le bord supérieur et en le tirant doucement vers vous.

- Pour enlever le panneau frontal, il faut d'abord débloquer le crochet situé au niveau du bord inférieur du panneau.

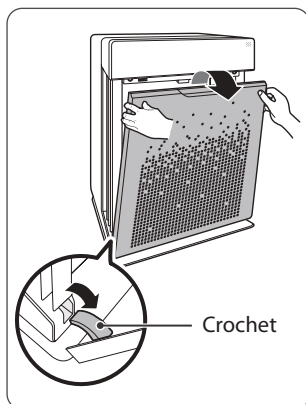

- ② Enlever les filtres de l'appareil. Ils sont protégés par un emballage plastique.

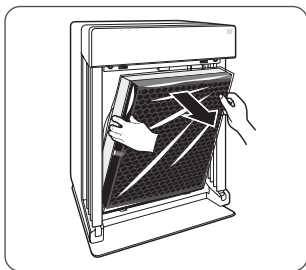

- ③ Retirer les filtres de leur emballage plastique de protection.

- Faire fonctionner l'appareil sans retirer les filtres de leur emballage plastique peut provoquer des bruits anormaux, une déformation ou un feu en raison d'une surchauffe.

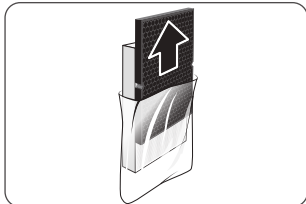

✓ NOTE

- Consulter les pages 40 à 43 pour des informations détaillées sur l'entretien des filtres et la façon de les remplacer.

INSTALLATION DES FILTRES

- ④ Installer les filtres de façon qu'ils soient fermement en place.

Les filtres doivent être installés dans cet ordre:

- 3** Véritable filtre HEPA (arrière)
- 2** Filtre à charbon (avec contrôle avancé des odeurs)AOC™ (milieu)
- 1** Pré-filtre (devant)

- Pour installer le pré-filtre, insérer les languettes du bas dans les fentes situées de chaque côté de la partie inférieure de l'appareil, puis retourner pour insérer les languettes du haut dans les fentes situées dans la partie supérieure de l'appareil. Le clip de fermeture s'enclenche avec un bruit nettement audible.

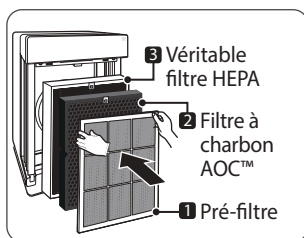

- ⑤ Remettre en place le panneau frontal en commençant par insérer le crochet du bord inférieur dans le socle de l'appareil, puis en retournant le panneau pour que la fermeture magnétique s'effectue dans la partie supérieure de l'appareil.

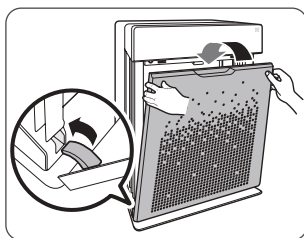

- ⑥ Quand entretenir et remplacer les filtres :

Filtre	Témoin lumineux	Quand entretenir	Quand remplacer
1 Pré-filtre	Aucun	Nettoyer une fois tous les 14 jours	Permanent
2 Filtre à charbon AOC™	 Check Filter	A nettoyer tous les 3 mois	Durée maximale de 6~12 mois
3 Véritable filtre HEPA		Ne peut PAS être LAVÉ	

※ Les intervalles de remplacement de filtre peuvent varier en fonction de l'environnement.

※ Pour une utilisation optimale, le fait de laver le pré-filtre une fois tous les 14 jours peut prolonger la durée de vie des autres filtres.

This unit is compatible with WINIX filter

ITEM: 1712-0093-01

FILTER



SÉCURITÉ ET MISES EN GARDE

Avant d'utiliser cet appareil, lisez attentivement et suivez ces consignes de sécurité et mises en garde afin d'éviter tout endommagement et garantir un fonctionnement sûr.

Vérifier que les filtres sont insérés avant de mettre l'appareil en marche

la mise en marche de l'appareil sans les filtres peut réduire sa durée de vie et provoquer un choc électrique ou une blessure.

S'assurer que des objets étrangers ne sont PAS insérés dans les orifices de l'appareil les objets peuvent inclure des épingles, tiges et pièces.

Ne toucher aucune partie à l'intérieur de l'appareil avec les mains mouillées car la haute tension peut provoquer un choc électrique.

S'assurer que les entrées et sorties de l'appareil ne se retrouvent pas obstruées toute obstruction risque d'entraîner une augmentation de la température interne et provoquer une défaillance et une déformation du produit.

Ne pas se servir de l'appareil comme d'un escabeau ni y poser de objets lourds au risque de provoquer des blessures corporelles ou une défaillance et déformation du produit.



AVERTISSEMENT

Suivez ces instructions pour réduire le risque de blessure grave voire mortelle et limiter le risque d'endommager l'appareil.



Ne pas tirer sur le cordon d'alimentation pour débrancher l'appareil.



Ne pas nouer le cordon d'alimentation quand l'appareil est en marche.



En cas d'immersion de l'appareil dans l'eau, le débrancher et contacter le service après-vente.



Ne pas débrancher ou déplacer l'appareil quand il est en marche.



Ne pas brancher d'autres appareils sur la même prise ou alimentation électrique.



Ne pas toucher la fiche secteur avec les mains mouillées.



Débrancher l'appareil en cas d'inutilisation pendant une période prolongée.



Le fait de courber, tirer, tordre, nouer, inciser avec force le cordon ou de poser des objets lourds dessus peut l'endommager.

- ✘ Si le cordon d'alimentation est endommagé, il doit être remplacé par un cordon spécial ou un assemblage disponible auprès du fabricant ou de son distributeur.
- ✘ Cet appareil peut être utilisé par des enfants âgés de 8 ans et plus et des personnes ayant des capacités physiques, sensorielles ou mentales réduites ou un manque d'expérience et de connaissances s'ils ont reçu une supervision ou des instructions concernant l'utilisation de l'appareil en toute sécurité et comprennent les risques.
- ✘ Les enfants doivent être supervisés afin de s'assurer qu'ils ne jouent pas avec l'appareil.

PREMIÈRE UTILISATION

- ① Insérer la fiche mâle dans une prise électrique.
 - Les lumières du Panneau de Contrôle vont s'allumer et s'éteindre.

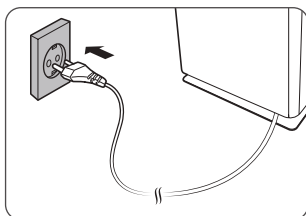

- ② Appuyer sur le bouton 'Power'.

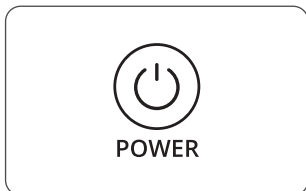

✓ NOTE

- Pendant les 4 premières minutes de l'allumage, le voyant Qualité de l'air clignote car les capteurs intelligents mesurent la qualité de l'air environnant, puis le mode de fonctionnement normal démarre.

- ③ Lors de la mise en route de l'appareil, le mode par défaut qui s'affiche est Auto avec PlasmaWave® activé

- En mode Auto, la vitesse de ventilation s'ajuste automatiquement en fonction de la qualité de l'air environnant.
- PlasmaWave® est activé pour éliminer les contaminants dangereux en suspension dans l'air.

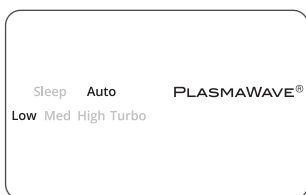

✓ NOTE

- En mode Auto, la vitesse de ventilation se réduit automatiquement pour passer à Faible au fur et à mesure que la qualité de l'air s'améliore.
- Quand l'appareil est en marche, il émet un son aigu ou bourdonnement. Le son provient des grandes particules passant dans le PlasmaWave®, il est normal et ne signifie pas que l'appareil est défectueux. Pour désactiver le PlasmaWave®, voir page 35.

AUTO & VEILLE

Le fait d'appuyer sur le bouton Mode permet au voyant LED Mode de faire défiler les différents réglages. (Auto, Veille, Lent, Modéré, Élevé, Turbo).

1. Mode Auto

Active le fonctionnement automatique basé sur les capteurs intelligents de qualité de l'air intégrés à l'appareil.

- ① Appuyer sur le bouton Mode pour sélectionner le mode Auto.
 - Le voyant LED Mode indique quand le mode 'Auto' a été sélectionné et lance la mise en marche.
 - Le fait d'appuyer sur le bouton Mode permet de faire défiler les différents modes. (Auto, Veille, Lent, Modéré, Élevé, Turbo).

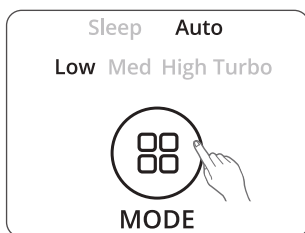

✓ NOTE

- En mode Auto, la vitesse de ventilation s'ajuste automatiquement en fonction de la qualité de l'air environnant. La vitesse de ventilation se réduit automatiquement au fur et à mesure que la qualité de l'air s'améliore. Si la qualité de l'air environnant diminue, la vitesse de ventilation augmente automatiquement.
- Lors du démarrage de l'appareil, le Mode Auto est activé et la vitesse de ventilation réglée sur Lent.

2. Mode Veille

- ① Appuyer sur le bouton Mode pour sélectionner le mode Veille.
 - Le voyant LED Mode indique quand le mode 'Veille' a été sélectionné et lance la mise en marche.

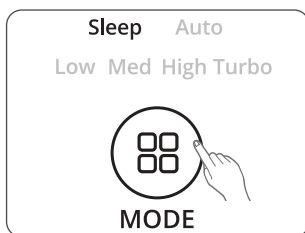

✓ NOTE

- Quand le Mode Veille est sélectionné, la vitesse de ventilation est automatiquement réglée sur Lent. Il est possible de changer la vitesse de ventilation en appuyant sur le bouton (Mode) Vitesse de ventilation.
- Quand le Mode Veille est activé, le voyant Qualité de l'air est désactivé.

MODE MANUEL, MINUTERIE ET PLASMAWAVE®

Le fait d'appuyer sur le bouton Mode permet au voyant LED Mode de faire défiler les différents réglages. (Auto, Veille, Lent, Modéré, Élevé, Turbo).

3. Mode Manuel (réglage de la vitesse de ventilation)

L'utilisateur peut opter pour un réglage manuel de la vitesse de ventilation : Lent, Modéré, Élevé ou Turbo.

- 1 Appuyer sur le bouton Mode pour sélectionner la vitesse de ventilation désirée.
 - Le voyant LED Mode indique la vitesse de ventilation sélectionnée et lance la mise en marche.

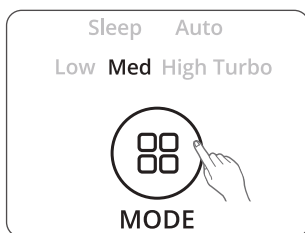

NOTE

- Quand le Mode Manuel est utilisé, les modes Auto et Veille sont automatiquement désactivés.

4. Minuterie

La minuterie peut être réglée quand vous voulez faire fonctionner l'appareil pendant une période de temps déterminée.

- 1 Sélectionner la période désirée en appuyant sur le bouton Minuterie.
 - Le voyant LED Minuterie indique la durée de fonctionnement sélectionnée.
 - Le fait d'appuyer sur le bouton Minuterie permet au voyant LED Minuterie de faire défiler les différents réglages. (1h, 4h, 8h, [SANS MINUTERIE]).



NOTE

- L'application WINIX SMART affiche combien de temps est restant sur la minuterie.

5. PlasmaWave®

Le PlasmaWave® est activé par défaut à chaque fois que l'appareil est mis en marche.

- 1 Appuyer sur le bouton PLASMAWAVE Minuterie pour sélectionner la durée désirée.

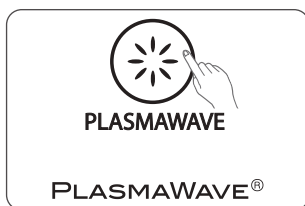

VERROUILLAGE ENFANT, VOYANT LED QUALITÉ DE L'AIR

6. Verrouillage enfant

Cette fonction empêche les enfants de modifier le panneau de commande.

- ① Maintenir enfoncé le bouton Verrouillage enfant pendant 3 secondes pour activer ou désactiver cette fonction.
 - Quand l'indicateur Verrouillage enfant est allumé, la fonction est activée.
 - Quand la fonction Verrouillage enfant est activée, le panneau de commande est verrouillé et les réglages ne peuvent pas être modifiés.
 - Pour la désactiver, maintenir enfoncé le bouton Verrouillage enfant à nouveau pendant 3 secondes.

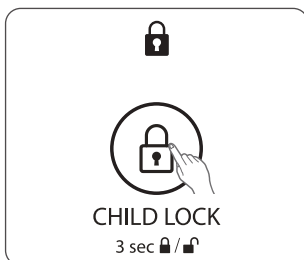

7. Voyant LED Qualité de l'air

Le voyant LED Qualité de l'air peut être allumé ou éteint.

- ① Pour allumer ou éteindre le voyant LED Qualité de l'air, maintenir enfoncé le bouton Minuterie pendant 3 secondes.
 - Quand il est allumé, le voyant LED indique la qualité de l'air environnant actuelle selon quatre niveaux : BLEU (bon), VERT (moyenne), ORANGE (juste), ROUGE (médiocre)

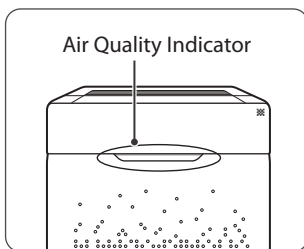
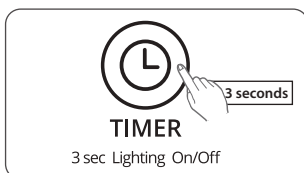

✓ NOTE

- Quand le Mode Auto est activé, le voyant LED Qualité de l'air peut être allumé ou pas, ceci dépendant de la quantité de lumière ambiante dans la pièce.
- Quand le Mode Veille est activé, le voyant Qualité de l'air est éteint.

ENTRETIEN DES FILTRES

1. Changement des filtres

Lorsque l'indicateur LED vérification du filtre est activé, il est temps de remplacer à la fois le filtre HEPA et filtres AOC™ carbone.

Filtre	Témoin lumineux	Quand entretenir	Quand remplacer
1 Pré-filtre	Aucun	Nettoyer une fois tous les 14 jours	Permanent
2 Filtre à charbon AOC™	 Check Filter	A nettoyer tous les 3 mois	Durée maximale de 6~12 mois
3 Véritable filtre HEPA		Ne peut PAS être LAVÉ	

※ Les intervalles de remplacement de filtre peuvent varier en fonction de l'environnement.

※ Pour une utilisation optimale, le fait de laver le pré-filtre une fois tous les 14 jours peut prolonger la durée de vie des autres filtres.

ENTRETIEN DES FILTRES

2. Enlèvement des filtres

S'assurer que l'appareil est éteint et débranché avant d'enlever les filtres.

※ L'appareil s'éteint automatiquement dès que le panneau frontal est ouvert.

- ① Enlever le panneau frontal en l'attrapant par le bord supérieur et en le tirant doucement vers vous.

- Pour enlever le panneau frontal, il faut d'abord débloquer le crochet situé au niveau du bord inférieur du panneau.

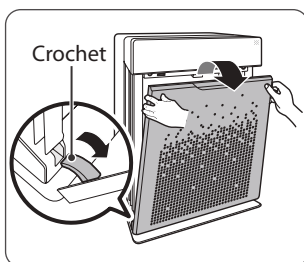

- ② Appuyer sur les languettes du bord supérieur pour enlever le pré-filtre **1**.

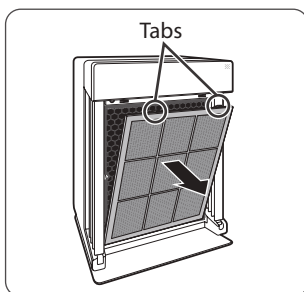

- ③ D'abord, enlever le filtre à charbon AOC™ **2** puis le filtre True HEPA **3** en tirant sur les étiquettes numérotées, placées sur le dessus de chaque filtre.

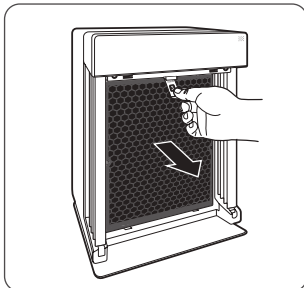

✓ NOTICE

- Pour une performance optimale, utiliser uniquement des filtres Winix d'origine avec cet appareil.

ENTRETIEN DES FILTRES

3. Assemblage de filtre et remplacement

Les filtres doivent être réinstallés dans l'ordre inverse de leur enlèvement.

① Insérer le

3 Véritable filtre HEPA (arrière),

2 Filtre à charbon AOC™ (milieu)

- Enlever les emballages plastiques de protection des filtres neufs. Faire fonctionner l'appareil sans retirer les emballages plastique de protection peut provoquer des bruits anormaux, une déformation ou un feu en raison d'une surchauffe.

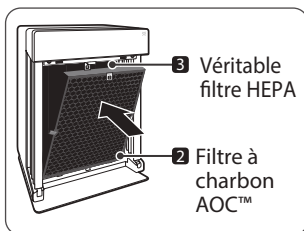

② Insérer le **1** pré-filtre (devant).

- Pour installer le pré-filtre, insérer les languettes du bas dans les fentes situées de chaque côté de la partie inférieure de l'appareil, puis retourner pour insérer les languettes du haut dans les fentes situées dans la partie supérieure de l'appareil. Le clip de fermeture s'enclenche avec un bruit nettement audible.

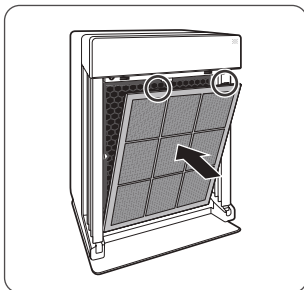

③ Remettre en place le panneau frontal en commençant par insérer le crochet du bord inférieur dans le socle de l'appareil, puis en retournant le panneau pour que la fermeture magnétique s'effectue dans la partie supérieure de l'appareil.

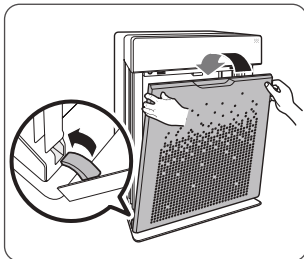

④ Après le remplacement des filtres, le pouvoir sur la unité. Une fois l'appareil en marche, appuyer et maintenez le bouton RESET pendant 5 secondes.

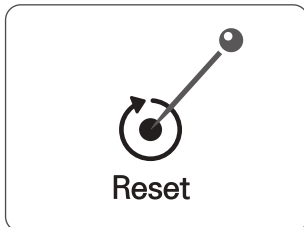

ENTRETIEN DES FILTRES

4. Nettoyage du pré-filtre

Les intervalles de nettoyage du pré-filtre peuvent varier en fonction de la qualité de l'air.

- ① Utiliser un aspirateur ou une brosse souple pour nettoyer le pré-filtre. Si celui-ci est très encrassé, le laver dans de l'eau à température ambiante.
 - Utiliser seulement de l'eau, ne pas utiliser de substances volatiles telles que l'alcool ou l'acétone.

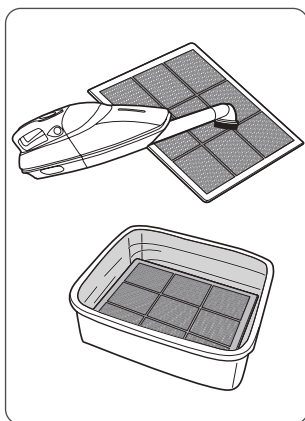

※ Si le pré-filtre se détériore ou a besoin d'être remplacé:

Veillez contacter votre revendeur local

✓ NOTICE

- Ne pas utiliser de benzène, alcool ou autres fluides volatiles susceptibles d'entraîner un endommagement ou une décoloration.
- Le pré-filtre est réutilisable après le nettoyage, à condition d'être complètement sec.
- Ne pas utiliser d'eau chaude dépassant 40°C ni de fluides volatiles tels que des diluants pour peinture.
- Après avoir lavé le pré-filtre, le laisser sécher complètement dans un endroit bien ventilé. Sinon, il risque de développer une mauvaise odeur.

CAPTEUR DE PARTICULES INTELLIGENT

Capteur de particules intelligent

Pour une performance optimale du Capteur de particules, qui détecte la poussière les particules ultrafines en suspension dans l'air, le nettoyer une fois tous les deux mois. Le nettoyer plus souvent si l'appareil fonctionne dans un endroit où le niveau de poussière est élevé.

- ① Ouvrir le couvercle du capteur de particules.

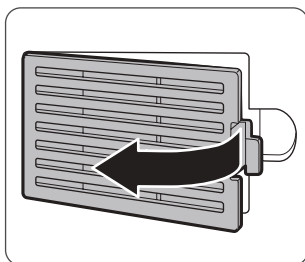

- ② Utiliser un coton-tige humidifié pour essuyer les éléments d'optique et la zone d'admission du capteur de particules.

- Pour nettoyer la partie capteur, utiliser seulement de l'eau. Ne pas utiliser de substances volatiles telles que l'alcool ou l'acétone.

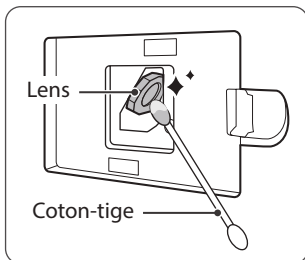

- ③ Essuyer tout résidu d'humidité à l'aide d'un coton-tige sec.

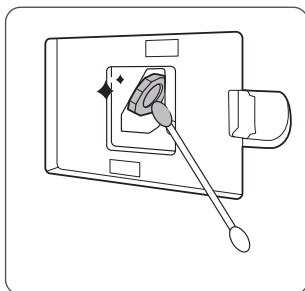

- ④ Fermer le couvercle du capteur de particules.

- Le couvercle du capteur de particules peut être nettoyé en utilisant un aspirateur.

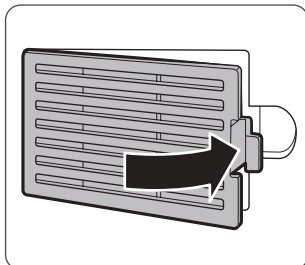

CONSIGNES D'ENTRETIEN

Nettoyage de l'extérieur et de l'intérieur

Nettoyage de l'extérieur

Essuyer à l'aide d'un chiffon doux mouillé avec de l'eau à température ambiante. Ensuite, essuyer avec un chiffon sec et propre.

- Pour une performance optimale, nettoyer le panneau de commande 1 à 2 fois par mois.

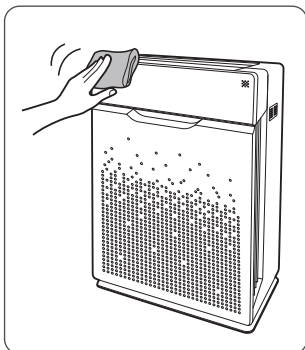

Nettoyage de l'intérieur

Ouvrir le panneau de commande et nettoyer l'intérieur avec un aspirateur.

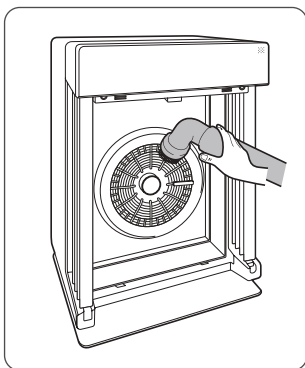

- Pour une performance optimale, nettoyer l'intérieur 1 à 2 fois par mois.



✓ NOTICE

- Lors du nettoyage de l'appareil, toujours **débrancher** le cordon d'alimentation en premier lieu et attendre que l'appareil ait refroidi.
- Ne jamais démonter, réparer ou modifier vous-même cet appareil.
- Ne pas utiliser de détergents liquides ou d'aérosols inflammables.
- Ne pas laisser des enfants nettoyer ou entretenir l'appareil
- Avant le nettoyage ou l'entretien, s'assurer que l'appareil est éteint et débranché.

FOIRE AUX QUESTIONS (FAQ)

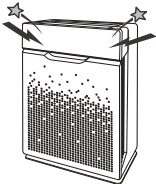
Problème	Vérification / Mesures à prendre
<p data-bbox="101 292 298 347">Il ne se met pas en marche.</p>  <p>The illustration shows the ZERO Pro device with a power button icon and the word 'POWER' below it. The device is shown from a three-quarter perspective.</p>	<ul data-bbox="370 404 884 521" style="list-style-type: none">• Y a-t-il une panne de courant?<ul style="list-style-type: none">– Vérifier que l'éclairage et les autres appareils électriques fonctionnent, puis essayer à nouveau.
<p data-bbox="101 736 301 792">Il ne fonctionne pas en mode Auto.</p>  <p>The illustration shows the ZERO Pro device with a mode button icon and the word 'MODE' below it. The device is shown from a three-quarter perspective.</p>	<ul data-bbox="370 811 902 999" style="list-style-type: none">• Le mode Auto est-il sélectionné?<ul style="list-style-type: none">– Appuyer sur le bouton Mode jusqu'à ce que le mode Auto soit sélectionné.• Le capteur est-il bloqué ou obstrué?<ul style="list-style-type: none">– Nettoyer le capteur en utilisant un aspirateur, voir page 44.
<p data-bbox="101 1179 242 1261">Il vibre et fait beaucoup de bruit.</p>  <p>The illustration shows the ZERO Pro device tilted on an inclined surface, indicated by two stars and arrows pointing to the top edge of the device.</p>	<ul data-bbox="370 1322 895 1404" style="list-style-type: none">• Fonctionne-t-il sur une surface inclinée?<ul style="list-style-type: none">– Déplacer l'appareil vers une partie du sol plus dure et plane.

FOIRE AUX QUESTIONS (FAQ)

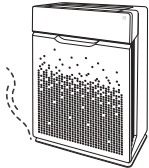
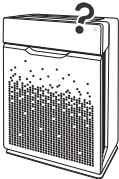
Problème	Vérification / Mesures à prendre
<p data-bbox="103 292 301 378">La prise électrique et le connecteur sont chauds.</p> 	<ul data-bbox="370 419 911 512" style="list-style-type: none">• Le connecteur est-il bien branché?<ul style="list-style-type: none">– Vérifier que le connecteur est bien branché à la prise électrique.
<p data-bbox="119 754 285 811">Il y a une odeur étrange.</p> 	<ul data-bbox="370 813 916 1035" style="list-style-type: none">• Est-il utilisé dans un endroit où il y a beaucoup de fumée, de poussière ou des odeurs fortes?<ul style="list-style-type: none">– Nettoyer les admissions d'air sur le devant de l'appareil ainsi que le pré-filtre.– Contacter le service après-vente pour expliquer la cause exacte.– Remplacer le Véritable filtre HEPA.
<p data-bbox="113 1211 291 1297">L'appareil ne purifie pas assez l'air.</p> 	<ul data-bbox="370 1351 845 1444" style="list-style-type: none">• Est-ce que le voyant de contrôle du filtre est allumé?<ul style="list-style-type: none">– Remplacer les filtres si besoin.

SPÉCIFICATIONS DE L'APPAREIL

Nom du modèle	ZERO Pro (AZPU370-IWE)
Tension d'alimentation	AC 220 V - 240 V, 50 / 60 Hz
Puissance	90 W
Capacité max de la pièce	120 m ²
Dimensions	415 mm(W) x 245 mm(D) x 600 mm(H)
Poids	8.5 kg
Filtre de recharge	Filter T / item : 1712-0093-01
Pré-filtre	Part : 4521-0010-01

※ L'extérieur, la conception et les spécifications du produit peuvent être modifiés sans préavis en vue d'améliorer la performance du produit.

GARANTIE DU PRODUIT

Les conditions de la garantie sont les suivantes.

- 1 Ce produit est fabriqué selon des normes rigoureuses de contrôle de qualité et d'inspection.
- 2 La garantie est annulée si la défaillance du produit est due à une négligence ou une mauvaise utilisation de la part du consommateur ; des frais d'expédition et de service peuvent être facturés, même pendant la période de garantie.
- 3 La garantie doit être présentée lors de toute réparation du produit.
- 4 Conserver la garantie en lieu sûr car elle ne peut pas être délivrée à nouveau.
- 5 Cette garantie est valable uniquement en Europe.

Nom du produit		Purificateur d'air
Nom du modèle		ZERO Pro
Date de l'achat		
Période de garantie		Deux (2) Ans
Client	Adresse	
	Nom	
	Tél.	

※ Après l'achat, assurez-vous de compléter toutes les informations ci-dessus.



WINIX

2610-0239-00 Rev. 04

○ Contactez votre
revendeur local pour
les demandes relatives
aux produits et service
à la clientèle

www.winixeuropa.eu

PURIFICADOR DE AIRE WINIX

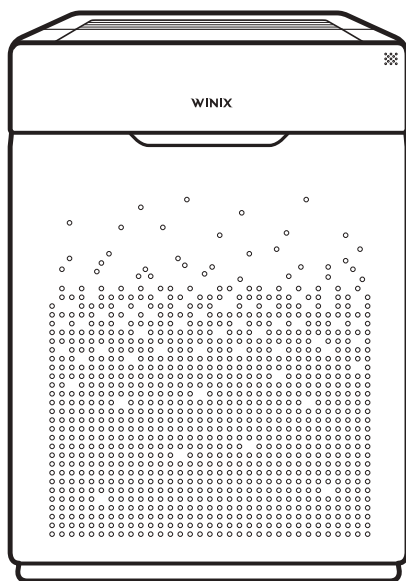

○ Modelo ZERO Pro (AZPU370-IWE)

○ Guía de uso
y cuidado



- Antes de utilizar el producto, le rogamos lea y siga todas las normas e instrucciones mencionadas en este manual.
- Debido a que la garantía del producto se ha impreso en la contraportada de este manual, le rogamos lo guarde en un lugar seguro para su uso posterior.

ÍNDICE

PURIFICACIÓN DEL AIRE EN 4 FASES	49
CONTROLES	50
DÓNDE USAR EL PRODUCTO	51
INSTALACIÓN DE LOS FILTROS	53
SEGURIDAD Y CUIDADOS	54
OPERACIÓN INICIAL	55
AUTO Y SLEEP	56
MODO MANUAL, TEMPORIZADOR Y PLASMAWAVE®	57
BLOQUEO PARA NIÑOS, LED CALIDAD DEL AIRE	58
CAMBIO DE FILTROS	59
SENSOR DE PARTICULAS INTELIGENTE	63
LIMPIEZA	64
PREGUNTAS FRECUENTES	65
ESPECIFICACIONES DE LA UNIDAD	67
PÁGINA DE GARANTÍA DEL PRODUCTO	68
Français	24
Espanol	47
Allemand	70
italien	93
Néerlandais	116
Polaco	139

► Este producto solo es apto para su uso con 220 V ~ 240 V solamente.

PURIFICACIÓN DEL AIRE EN 4 FASES

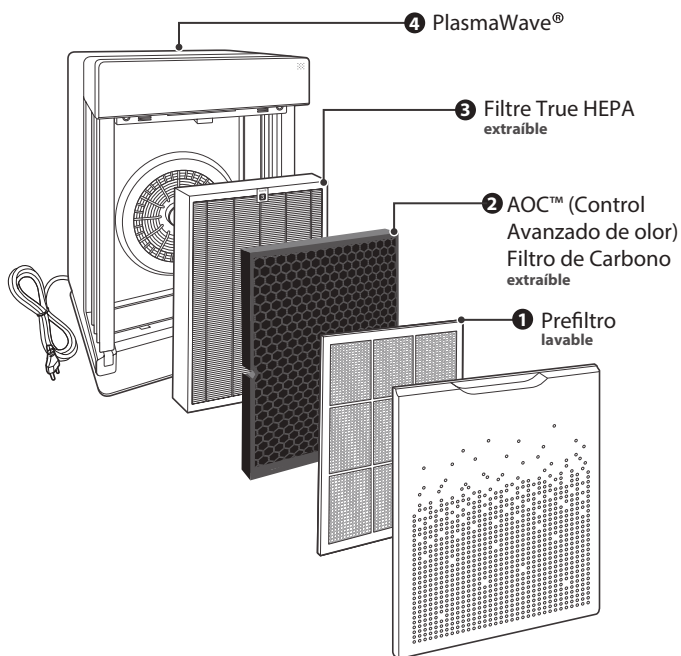

CONTENIDO DEL PAQUETE

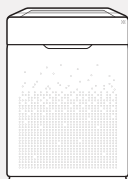

Producto



Prefiltro / AOC™ Filtro de Carbono/
Filtro True HEPA
(incluido en el producto)



Manual de uso

CONTROLES

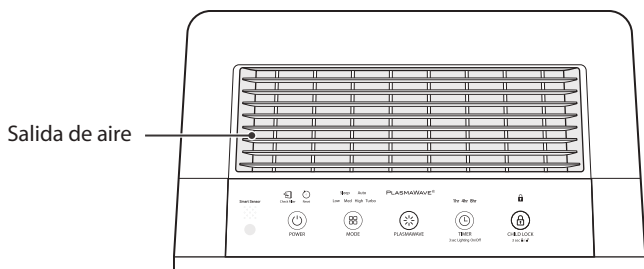

Sensor de luz

Detecta la cantidad de luz ambiente del entorno, para ajustar la luminosidad de los LED indicadores.

Botón de reset

Después de sustituir un filtro, pulse el botón RESET durante 5 segundos como mínimo.

Indicador del temporizador

Si se ha ajustado el temporizador, la luz del LED indica el tiempo de operación ajustado.

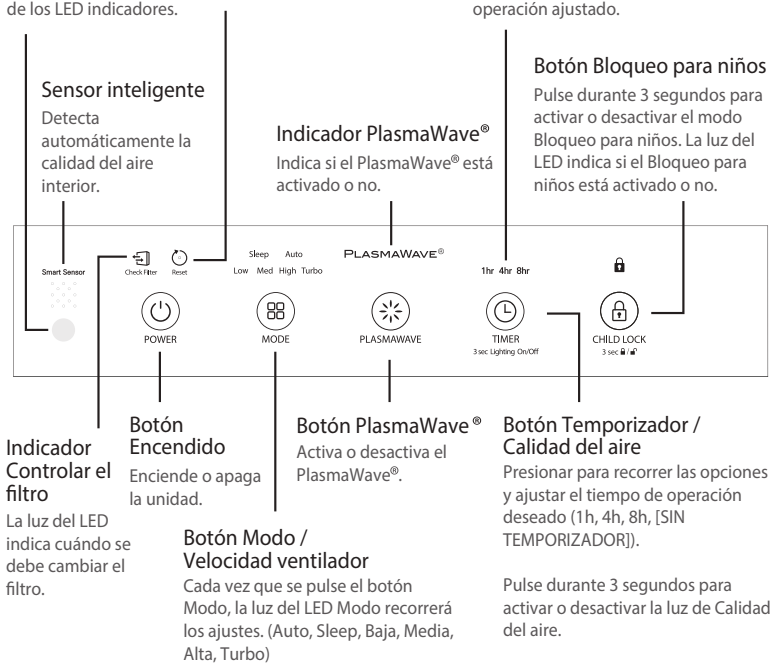

DÓNDE USAR EL PRODUCTO

Procure que la unidad esté situada a una distancia de 30 a 46 cm de televisores, radios y otros productos electrónicos

la interferencia electromagnética de ciertos productos electrónicos puede causar problemas en la unidad.

Colocar en un recinto interior al abrigo de la luz solar directa

la exposición directa puede provocar problemas o defectos en el producto.

Colocar solo sobre superficies lisas y duras

las superficies blandas o irregulares pueden provocar vibraciones y ruidos anormales

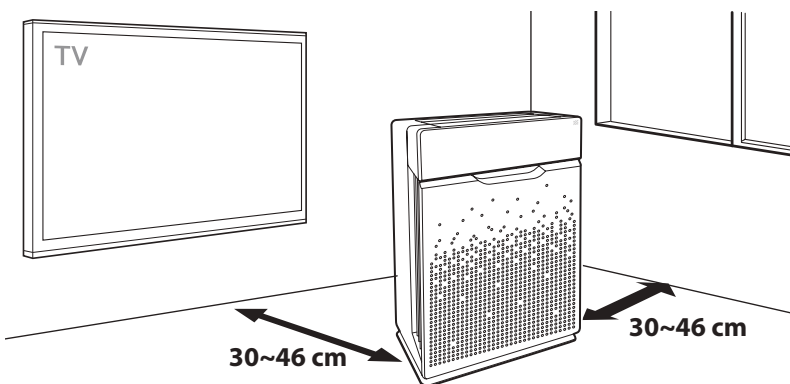

ADVERTENCIA

Para disminuir el riesgo de lesiones graves o fallecimiento y reducir el riesgo de dañar la unidad, le recomendamos siga estas instrucciones.



No utilizar cerca de brumas o humos de aceites industriales o cerca de grandes cantidades de polvo de metal.



No colocar cerca de elementos calefactores.



No instalar en ningún tipo de motor o vehículo de transporte (camiones, barcos, naves, etc.).



No colocar en una zona con cantidades excesivas de gases nocivos.



No situar cerca de materiales inflamables (aerosoles, gasolina, gases etc.).



La unidad no debe colocarse de cara al viento o una corriente de aire.



No colocar debajo de una toma de corriente.



No colocar en zonas excesivamente húmedas en las que la unidad podría mojarse.

※ Esta unidad no se debe utilizar en la conservación de documentos u obras de arte.

INSTALACIÓN DE LOS FILTROS

Este producto se suministra con todos los filtros necesarios. Antes de utilizar los filtros, deberá retirar el plástico protector.

※ De lo contrario, podría averiar la unidad.

※ Antes de instalar los filtros, asegúrese de que ha apagado y desconectado la unidad.

※ La unidad se apaga automáticamente al abrir el panel frontal.

- ① Retire el panel frontal, cogiéndolo por la esquina superior y tirando con cuidado.
 - Para retirar el panel frontal, debe soltar el cierre en la esquina inferior del panel.

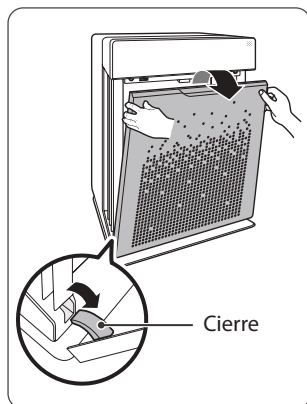

- ② Extraiga los filtros de la unidad, se han envuelto en plástico para protegerlos.

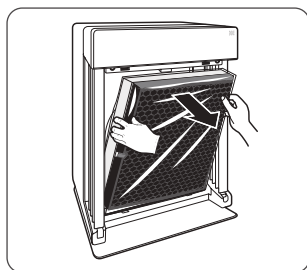

- ③ Retire el plástico de los filtros.
 - El funcionamiento de la unidad sin haber retirado el plástico de los filtros puede provocar un ruido anormal, deformación o incendio por sobrecalentamiento.

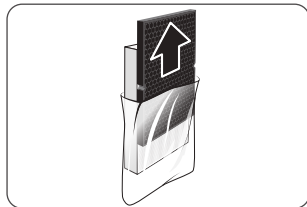

NOTE

- Para una información más detallada sobre el cuidado del filtro y sobre el modo de sustituirlo, consulte las páginas 65 - 68.

INSTALACIÓN DE LOS FILTROS

- ④ Instale los filtros asegurándose de que están sujetos en su sitio.

Los filtros se deben instalar en este orden:

- 3** Filtro True HEPA (**detrás**)
- 2** AOC™ Filtro de Carbono (**medio**)
- 1** Prefiltro (**delante**)

- Para instalar el prefiltro, introduzca las pestañas inferiores en las ranuras en ambos lados de la parte inferior de la unidad, e incline hacia arriba para introducir las pestañas superiores en las ranuras de la parte superior hasta oír un clic, indicando que están en su sitio.

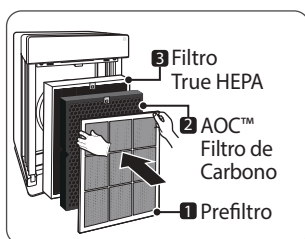

- ⑤ Vuelva a colocar el panel frontal, introduciendo la pestaña en la esquina inferior en la base de la unidad y rotando, a continuación, el panel hacia arriba hacia la parte superior de la unidad hasta que las pestañas se cierran magnéticamente.

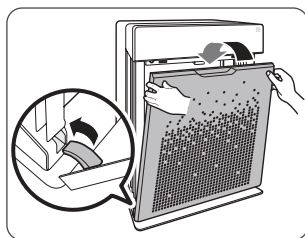

- ⑥ Cuándo realizar un mantenimiento y sustituir los filtros:

Filtro	Luz indicadora	Cuándo realizar un mantenimiento	Cuándo sustituir
1 Prefiltro	Ninguno	Limpiar una vez cada dos semanas	Permanente
2 AOC™ Filtro de Carbono	 Check Filter	Limpie cada 3 meses	Dura hasta 6~12 meses
3 Filtro True HEPA		NO se puede LIMPIAR	

※ Los intervalos entre la sustitución del filtro depende del ambiente.

※ Para un uso óptimo, limpie el prefiltro cada dos semanas; esto también alarga la vida útil de los otros filtros.

This unit is compatible with WINIX filter

ITEM: 1712-0093-01

FILTER

T

SEGURIDAD Y CUIDADOS

Antes de operar este equipo, lea detenidamente estas precauciones e instrucciones de seguridad y siga las mismas para evitar daños y garantizar un uso seguro.

Antes de poner en marcha la unidad, compruebe que están instalados los filtros el funcionamiento sin filtros puede acortar la vida útil de la unidad o provocar un choque eléctrico o daños.

Asegúrese de que NO se introduzcan objetos extraños en las aperturas de la unidad algunos ejemplos de objetos son alfileres, varillas o monedas.

No toque ninguna parte del interior de la unidad con las manos húmedas el voltaje elevado puede provocar un choque eléctrico.

Asegúrese de que no se bloquean las aperturas de entrada y salida de la unidad el bloqueo puede provocar un aumento de la temperatura interna y causar una avería o deformación del producto.

No utilice la unidad como escalera ni coloque objetos pesados encima del mismo esto puede provocar daños personales o la avería o deformación del producto.



ADVERTENCIA

Para disminuir el riesgo de lesiones graves o fallecimiento y reducir el riesgo de dañar la unidad, le recomendamos siga estas instrucciones.



No desconecta la unidad tirando del cable eléctrico.



No ate ni anude el cable eléctrico cuando la unidad está en funcionamiento.



Si la unidad se inunda, desconéctela y póngase en contacto con el servicio de atención al cliente.



No desconecte o desplace la unidad mientras está en funcionamiento.



No conecte otros aparatos en el mismo enchufe o toma de corriente.



No toque el enchufe con las manos mojadas.



Desconecte la unidad si no la va a utilizar durante un tiempo.



El cable se pueda dañar si se dobla o tuerce con fuerza, se tira del mismo, se agrupa o se colocan objetos pesados encima.

※ Si el cable de suministro resulta dañado, se deberá sustituir por un cable especial o conjunto, que se puede adquirir del fabricante o de su agente de servicio.

※ Este aparato puede ser utilizado por niños a partir de 8 años y personas con capacidades físicas, sensoriales o mentales reducidas o con falta de experiencia y conocimiento si han recibido supervisión o instrucciones sobre el uso del aparato de forma segura y comprenden los peligros.

※ Se debe vigilar a los menores para garantizar que no jueguen con la unidad.

OPERACIÓN INICIAL

① Inserte el enchufe en un tomacorriente.

- Las luces del Panel de Control se encenderán y apagarán

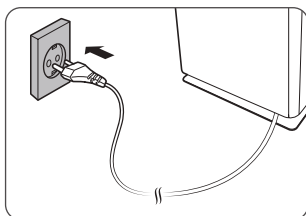

② Pulse el botón 'Power'.

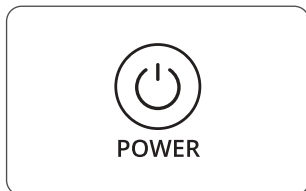

✓ NOTE

- Durante los primeros 4 minutos tras el encendido, la luz de Calidad del aire se enciende, ya que los sensores inteligentes miden la calidad del aire ambiente. Después de este plazo, se iniciará el funcionamiento normal.

③ Al encender por primera vez la unidad, el modo se ajusta, por defecto, a Auto con PlasmaWave® activado.

- Cuando está en el modo Auto, la velocidad del ventilador se ajusta automáticamente en función de la calidad del aire ambiente.
- PlasmaWave® actúa para eliminar los contaminantes del aire nocivos.

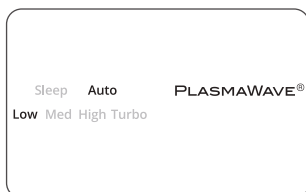

✓ NOTE

- En el modo Auto, la velocidad del ventilador se reducirá automáticamente a la posición Baja, debido a que la calidad del aire interior va mejorando.
- Cuando la unidad está en funcionamiento, puede que oiga un zumbido o sonido miliar a un gorjeo. Este sonido se debe a las grandes partículas que pasan por el PlasmaWave®, es algo normal y no significa que se haya producido una avería. Para desactivar PlasmaWave®, véase la página 59.

AUTO Y SLEEP

Cada vez que se pulse el botón Modo, la luz del LED Modo recorrerá los ajustes. (Auto, Sleep, Baja, Media, Alta, Turbo).

1. Modo Auto

Activa la operación Auto basándose en los Sensores inteligentes de calidad del aire de la unidad.

- 1 Pulse el botón Modo para seleccionar el modo Auto.
 - La luz del LED Modo indica cuando se ha seleccionado el modo Auto y se pone en funcionamiento.
 - Cada vez que se pulsa el botón Modo, se recorrerán los modos. (Auto, Sleep, Baja, Media, Alta, Turbo).

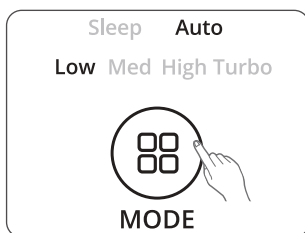

✓ NOTE

- Cuando está en el modo Auto, la velocidad del ventilador se ajusta automáticamente en función de la calidad del aire interior. A medida que vaya mejorando la calidad del aire interior, se reducirá automáticamente la velocidad del ventilador. A medida que vaya empeorando la calidad del aire interior, la velocidad del ventilador irá aumentando automáticamente.
- Al poner en marcha la unidad, se activa el modo Auto y la velocidad del ventilador se ajusta Baja.

2. Modo Sleep

- 1 Pulse el botón Modo para seleccionar el modo Sleep.
 - La luz del LED modo indica cuando se ha seleccionado el modo Sleep y se pone en funcionamiento en dicho modo.

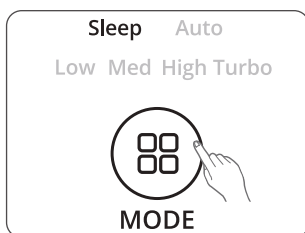

✓ NOTE

- Al seleccionar el modo Sleep, la velocidad del ventilador se ajusta automáticamente a Baja. La velocidad del ventilador se ajusta pulsando el botón (Modo) Velocidad del ventilador.
- Cuando el modo Sleep esté activado, la luz de Calidad del aire estará apagada.

MODO MANUAL, TEMPORIZADOR Y PLASMAWAVE®

Cada vez que se pulse el botón Modo, la luz del LED Modo recorrerá los ajustes. (Auto, Sleep, Baja, Media, Alta, Turbo).

3. Modo Manual (ajuste de la velocidad del ventilador)

Los usuarios pueden ajustar manualmente la velocidad del ventilador a Baja, Media, Alta o Turbo.

- 1 Pulse el botón Modo para seleccionar la velocidad deseada.
 - La luz del LED Modo indica la velocidad del ventilador seleccionada y la unidad se pone en funcionamiento con dicha velocidad.

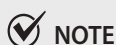
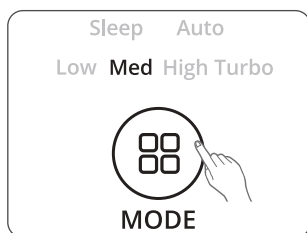

NOTE

- Al usar el modo Manual, se desactivarán automáticamente los modos Auto y Sleep

4. Temporizador

El temporizador se usa para que la unidad funcione durante un periodo de tiempo determinado.

- 1 Seleccione el periodo deseado pulsando el botón Temporizador.
 - La luz del LED Temporizador indica el plazo de operación seleccionado.
 - Cada vez que se pulse el botón Temporizador, el LED luminoso Temporizador recorrerá los ajustes. (1h, 4h, 8h, [SIN TEMPORIZADOR])

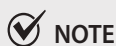

NOTE

- El WINIX INTELIGENTE aplicación mostrará cómo tiempo que le queda en el temporizador.

5. PlasmaWave®

PlasmaWave® se activa, por defecto, al encender la unidad.

- 1 Para activar o desactivar esta función, pulse el botón PLASMAWAVE cuando la unidad está encendida.

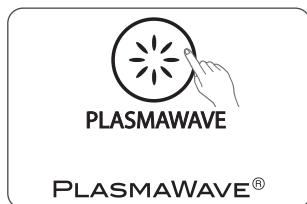

BLOQUEO PARA NIÑOS, LED CALIDAD DEL AIRE

6. Bloqueo para niños

Esta opción evita que los menores manipulen el panel de control.

- 1 Pulse el botón Bloqueo para niños durante 3 segundos para activar o desactivar esta opción.
 - Cuando el indicador de Bloqueo para niños esté encendido, la opción estará activada.
 - Cuando esta opción esté activada, el panel de control estará bloqueado y los ajustes no se podrán modificar.
 - Para desactivar la opción, pulse el botón Bloqueo para niños durante 3 segundos.

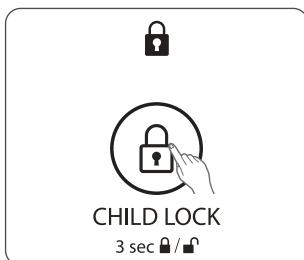

7. Luz LED Calidad del aire

El LED Calidad del aire se puede encender o apagar.

- 1 Para encender o apagar la luz del LED Calidad del aire, pulse el botón Temporizador durante 3 segundos.
 - Cuando está encendido, la luz del LED indica la calidad actual del aire interior según cuatro niveles AZUL (buena), VERDE (promedio), NARANJA (regular), ROJO (pobre).

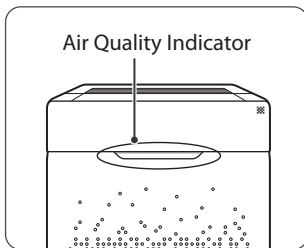
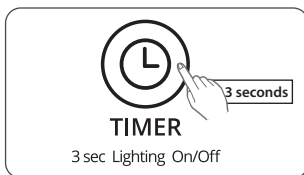

NOTE

- Cuando esté activado el modo Auto, la luz del LED Calidad del aire puede estar encendido o no, en función de la cantidad de luz ambiental en el recinto.
- Cuando el modo Sleep está activado, el indicador de Calidad del aire estará apagado.

CAMBIO DE FILTROS

1. Cuándo realizar un mantenimiento y sustituir los filtros

Cuando el LED indicador de comprobación del filtro está activado, es el momento de sustituir tanto el Filtro True HEPA y filtros de carbono de AOC™.

Filtro	Luz indicadora	Cuándo realizar un mantenimiento	Cuándo sustituir
1 Prefiltro	Ninguno	Limpiar una vez cada dos semanas	Permanente
2 AOC™ Filtro de Carbono	 Check Filter	Limpie cada 3 meses	Dura hasta 6~12 meses
3 Filtro True HEPA		NO se puede LIMPIAR	

※ Los intervalos entre la sustitución del filtro depende del ambiente.

※ Para un uso óptimo, limpie el prefiltro cada dos semanas; esto también alarga la vida útil de los otros filtros.

CAMBIO DE FILTROS

2. Retirada de los filtros

Antes de retirar los filtros, asegúrese de que la unidad está apagada y desconectada.

※ La unidad se apaga automáticamente al abrir el panel frontal.

- 1 Retire el panel frontal, cogiéndolo por la esquina superior y tirando con cuidado.
 - Para retirar el panel frontal, debe soltar el cierre en la esquina inferior del panel.

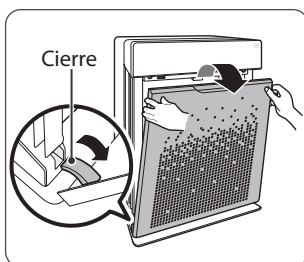

- 2 Para retirar el **1** prefiltro, pulse las pestañas en la esquina superior.

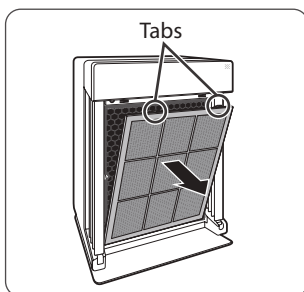

- 3 Primero quitar el **2** Filtro de Carbono AOC™ y luego el **3** Filtro True HEPA halando de las viñetas numeradas en parte superior de cada filtro.

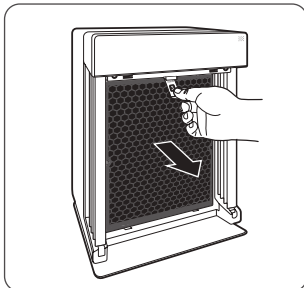

✓ NOTICE

- Para un rendimiento óptimo, esta unidad solo se debe equipar con filtros Winix auténticos.

CAMBIO DE FILTROS

3. Montaje del filtro y sustitución

Los filtros se deben volver a instalar en el sentido inverso a su extracción.

- ① Introduzca el nuevo Filtro True HEPA **3** (trasero) y el nuevo AOC™ Filtro de Carbono (medio) **2** (medio).

- Retire el plástico protector de los filtros nuevos. El funcionamiento de la unidad sin haber retirado el plástico de los filtros puede provocar un ruido anormal, deformación o incendio por sobrecalentamiento.

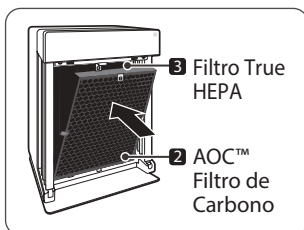

- ② Introduzca el prefiltro **1** (delante).

- Para instalar el prefiltro, introduzca las pestañas inferiores en las ranuras en ambos lados de la parte inferior de la unidad, e incline hacia arriba para introducir las pestañas superiores en las ranuras de la parte superior, hasta oír un clic indicando que están en su sitio.

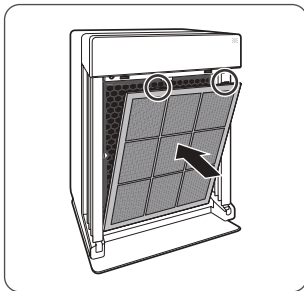

- ③ Vuelva a colocar el panel frontal, introduciendo la pestaña en la esquina inferior en la base de la unidad y rotando, a continuación, el panel hacia arriba hacia la parte superior de la unidad hasta que las pestañas se cierran magnéticamente.

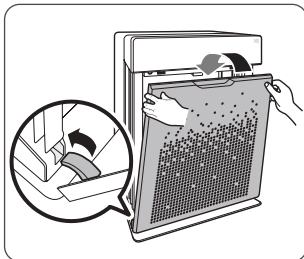

- ④ Después de reemplazar los filtros, encienda el equipo. Una vez que la unidad en funcionamiento, pulse y mantenga pulsado el botón RESET durante 5 segundos.

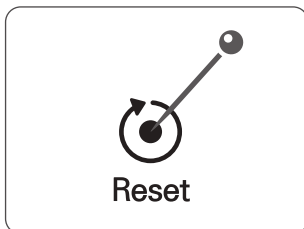

CAMBIO DE FILTROS

4. Limpieza del prefiltro

Los intervalos de limpieza del filtro varían en función de la calidad del aire.

- ① Limpie el prefiltro con una aspiradora o un cepillo suave. Si está muy sucio, límpielo con agua templada.
 - Solo debe utilizar agua, no use sustancias volátiles, como alcohol o acetona.

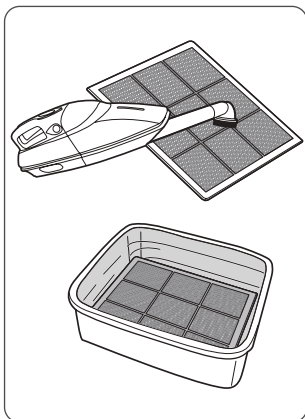

※ Si el prefiltro resulta dañado o se debe sustituir por otro motivo:

Le rogamos contacte con su distribuidor local

✓ NOTICE

- No utilice benceno, alcohol u otros fluidos volátiles, que puedan dañar o desteñir.
- El prefiltro se puede volver a utilizar tras su limpieza siempre y cuando esté totalmente seco.
- No utilice agua caliente a una temperatura de más de 40°C o fluidos volátiles, tales como disolventes.
- Tras limpiar el prefiltro, procure que se seque totalmente en una zona bien ventilada, ya que, de lo contrario, puede provocar un mal olor.

SENSOR DE PARTICULAS INTELIGENTE

Sensor de partículas inteligente

Para que el sensor de partículas, que detecta el polvo en suspensión y las partículas ultrafinas, funcione óptimamente, límpielo cada dos meses. Límpielo con más frecuencia si la unidad funciona en lugares con mucho partículas.

- ① Abra la cubierta del sensor de partículas.

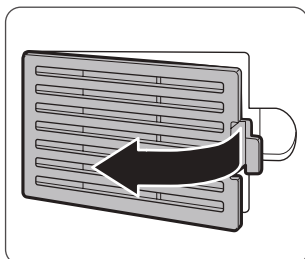

- ② Limpie la lente y la zona de entrada del sensor con un paño de algodón húmedo.
- La zona del sensor solo se debe limpiar con agua. No use sustancias volátiles, como alcohol o acetona.

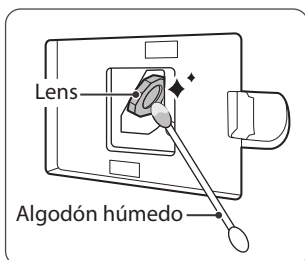

- ③ Seque cualquier humedad restante con un bastoncillo de algodón.

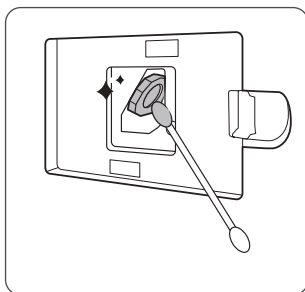

- ④ Abra la cubierta del sensor de partículas.
- La cubierta del sensor de partículas se puede limpiar con una aspiradora.

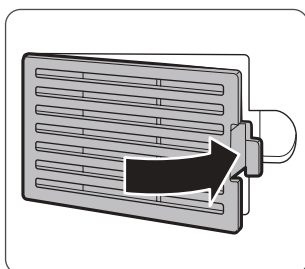

LIMPIEZA

Limpieza del exterior y del interior

Limpieza del exterior y del interior

Limpieza del exterior Limpie con un paño suave y húmedo utilizando agua templada. Seque luego con un paño seco y limpio.

- Para un rendimiento óptimo, limpie el panel frontal 1 a 2 veces al mes.

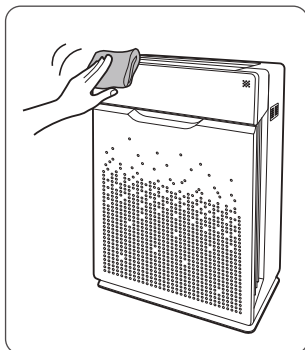

Limpieza del interior

Abra el panel frontal y limpie el interior con una aspiradora.

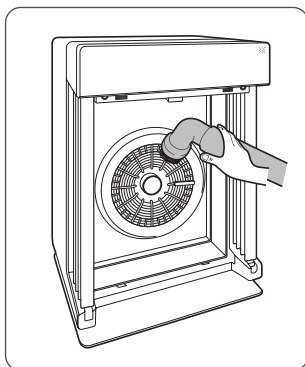

- Para un rendimiento óptimo, limpie el interior 1 a 2 veces al mes.



✓ NOTICE

- Antes de limpiar la unidad, deberá desconectar siempre el cable eléctrico y esperar a que la unidad se haya enfriado.
- No desmonte, ni repare, ni modifique la unidad bajo ningún concepto.
- No utilice sprays inflamables ni líquidos detergentes.
- Procure que los menores no limpien la unidad ni realicen tareas de mantenimiento en la misma.
- Antes de realizar tareas de limpieza o mantenimiento, asegúrese de que la unidad está apagada y desconectada.

PREGUNTAS FRECUENTES

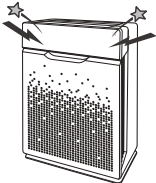
Problema	Control / Medidas a tomar
<p data-bbox="106 293 301 351">No se enciende de ninguna manera.</p>  <p>The illustration shows the ZERO Pro unit with a power button icon and the word 'POWER' below it. The button area is highlighted with a dotted pattern.</p>	<ul data-bbox="370 419 897 508" style="list-style-type: none">• ¿Se ha producido un corte de electricidad?<ul style="list-style-type: none">– Compruebe si otras luces y equipos eléctricos funcionan y vuélvalo a intentar.
<p data-bbox="120 736 285 793">No funciona en modo Auto.</p>  <p>The illustration shows the ZERO Pro unit with a mode button icon and the word 'MODE' below it. The button area is highlighted with a dotted pattern.</p>	<ul data-bbox="370 813 888 1005" style="list-style-type: none">• ¿Se ha seleccionado el modo Auto?<ul style="list-style-type: none">– Pulse el botón Modo hasta que se haya seleccionado el modo Auto.• ¿El sensor está bloqueado o sucio?<ul style="list-style-type: none">– Limpie el sensor con una aspiradora, véase la página 69.
<p data-bbox="106 1189 301 1247">La unidad vibra y hace mucho ruido.</p>  <p>The illustration shows the ZERO Pro unit with two arrows pointing to the top corners, each accompanied by a star icon, indicating that the unit should be placed on a flat, stable surface.</p>	<ul data-bbox="370 1315 923 1404" style="list-style-type: none">• ¿Está situada sobre una superficie irregular?<ul style="list-style-type: none">– Coloque la unidad sobre una zona dura y lisa del suelo.

PREGUNTAS FRECUENTES

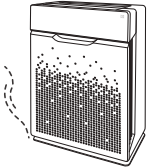
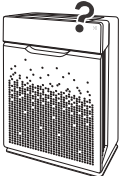
Problema	Control / Medidas a tomar
<p data-bbox="106 292 298 408">El enchufe y la toma de corriente se calientan demasiado.</p> 	<ul data-bbox="370 435 826 525" style="list-style-type: none">• ¿Está bien conectado el enchufe?<ul style="list-style-type: none">– Asegúrese de que el enchufe está bien conectado a la toma.
<p data-bbox="142 799 262 826">Huele raro.</p> 	<ul data-bbox="370 829 923 1080" style="list-style-type: none">• ¿La unidad se utiliza en un lugar con mucho humo, polvo u olores?<ul style="list-style-type: none">– Limpie las entradas de aire en la parte frontal de la unidad y limpie el prefiltro.– Contacte con el servicio de atención al cliente para confirmar la causa exacta.– Sustituya el filtro de carbón activo AOC™ y el Filtro True HEPA.
<p data-bbox="122 1241 282 1331">El producto no purifica bien el aire.</p> 	<ul data-bbox="370 1403 899 1456" style="list-style-type: none">• ¿El indicador de control del filtro está encendido?<ul style="list-style-type: none">– Sustituya los filtros tal y como se recomienda.

ESPECIFICACIONES DE LA UNIDAD

Nombre del modelo	ZERO Pro (AZPU370-IWE)
Voltaje	AC 220 V - 240 V, 50 / 60 Hz
Potencia	90 W
Capacidad máxima de la sala	120 m ²
Dimensiones	415 mm(W) x 245 mm(D) x 600 mm(H)
Peso	8.5 kg
Filtro de sustitución	Filter T / Artículo : 1712-0093-01
Prefiltro	Parte : 4521-0010-01

※ El exterior, el diseño y las especificaciones del producto se pueden cambiar, sin previo aviso, para mejorar el rendimiento del producto.

PÁGINA DE GARANTÍA DEL PRODUCTO

Las condiciones de la garantía son las siguientes.

- 1 Este producto se ha fabricado bajo un control de calidad e inspecciones estrictos.
- 2 La garantía queda anulada si el defecto del producto es el resultado de negligencia o uso inadecuado por parte del consumidor. Durante el periodo de garantía también se puede incurrir en gastos de envío y servicio.
- 3 Al entregar el producto para su servicio, se deberá presentar la garantía.
- 4 Guarde la garantía en un lugar seguro, ya que no se puede volver a emitir.
- 5 Esta garantía solo es válida en Europa.

Nombre del producto	Purificador de aire	
Nombre del modelo	ZERO Pro	
Fecha de adquisición		
Periodo de garantía	Dos (2) Años	
Cliente	Domicilio	
	Nombre	
	Tel.	

※ Après l'achat, assurez-vous de compléter toutes les informations ci-dessus.



WINIX

2610-0239-00 Rev. 04

○ Contacto para
preguntas
relacionadas con el
producto y atención al
cliente

www.winixeuropa.eu

WINIX

WINIX LUFTREINIGER

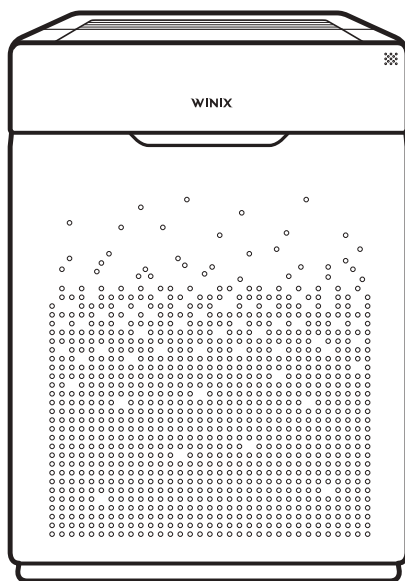

○ Modell

ZERO Pro (AZPU370-IWE)

○ Bedienungs- und
Wartungsanleitung



- Bitte lesen und befolgen Sie vor der Inbetriebnahme des Geräts alle Sicherheitsvorschriften und Anleitungen in diesem Handbuch.
- Die Produktgarantie ist auf der Rückseite dieses Handbuchs abgedruckt. Bewahren Sie das Handbuch daher bitte für die zukünftige Verwendung an einem sicheren Ort auf.

INHALT

VIERSTUFIGE LUFTREINIGUNG	72
BEDIENELEMENTE	73
AUFSTELLUNGORT	74
EINSETZEN DER FILTER	75
SICHERHEITS- UND VORSICHTSMASSNAHMEN	77
ERSTE INBETRIEBNAHME	78
AUTO UND SLEEP	79
MANUELLER MODUS, TIMER UND PLASMAWAVE®	80
CHILD LOCK, AIR QUALITY-LED	81
WECHSELN DER FILTER	82
STAUBSENSOR PFLEGE	86
REINIGUNG UND PFLEGE	87
HÄUFIG GESTELLTE FRAGEN	88
TECHNISCHE DATEN DES GERÄTS	90
PRODUKTGARANTIE	91
Französisch	24
Spanisch	47
Deutsche	70
Italienisch	93
Niederländer	116
Polieren	139

► Dieses Produkt eignet sich nur den Betrieb mit 220 V ~ 240 V Wechselspannung.

VIERSTUFIGE LUFTREINIGUNG

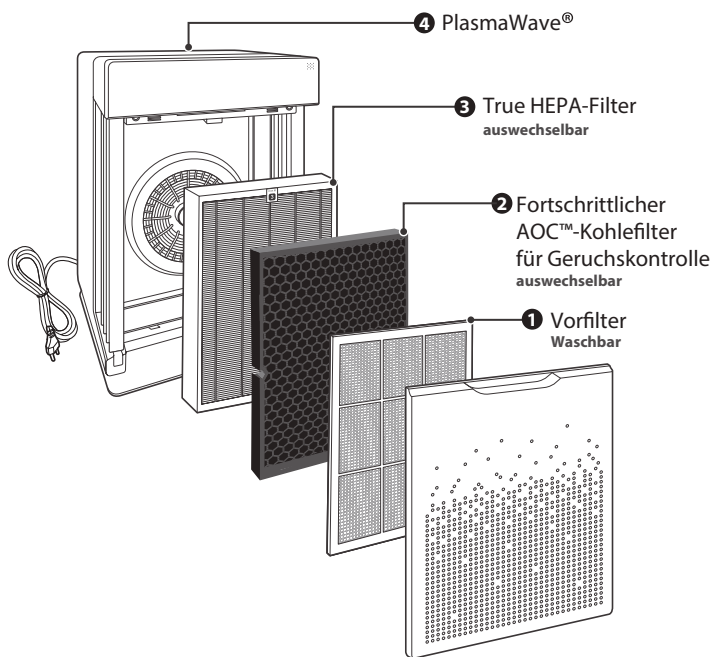

LIEFERUMFANG

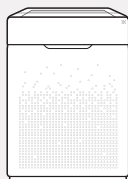

Produkt

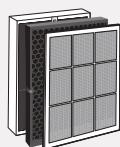

Vorfilter / AOC™Kohlefilter /
Echte HEPA-Filter
(in dem Produkt enthalten.)

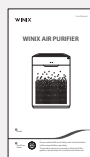

Bedienungsanleitung

BEDIENELEMENTE

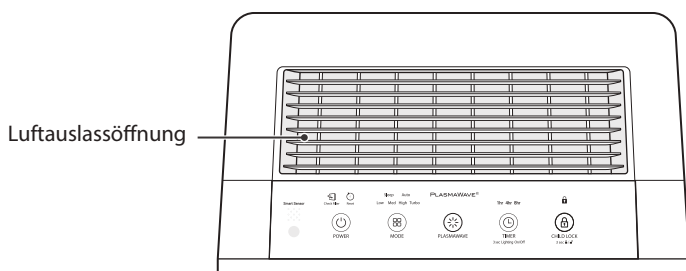

Lichtsensord

Erkennt die Lichtmenge in der Umgebung, um die Helligkeit der LEDAnzeigen entsprechend anzupassen.

Smart Sensor

Erkennt automatisch die Luftqualität in Innenräumen.

Reset-Taste

Halten Sie die Reset-Taste nach dem Filterwechsel mindestens 5 Sekunden lang gedrückt.

Timer-Anzeige

Wenn der Timer eingestellt wurde, zeigt die LED-Lampe die eingestellte Betriebszeit an.

Child-Lock-Taste

Halten Sie diese Taste 3 Sekunden gedrückt, um die Kindersicherung zu aktivieren oder zu deaktivieren. La luz del LED indica si el Bloqueo para niños está activado o no.

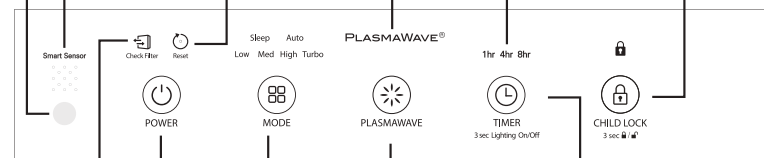

Check-Filter-Anzeige

LED-Lampe, die aufleuchtet, wenn es Zeit ist, den Filter zu wechseln.

Power-Taste

Schaltet das Gerät ein oder aus.

Mode/Fan Speed-Taste

Jedes Mal, wenn die Mode-Taste gedrückt wird, durchläuft die Modus-LED-Lampe die einstellbaren Optionen (Auto, Sleep, Low, Medium, High, Turbo).

PlasmaWave® - Taste

Aktiviert oder deaktiviert PlasmaWave®.

Timer/Air Quality-Taste

Drücken Sie diese Taste, um die einstellbaren Werte zu durchlaufen und die gewünschte Betriebsdauer einzustellen (1 h, 4 h, 8 h, [NO TIMER]). Halten Sie diese Taste 3 Sekunden gedrückt, um die Luftqualität-Anzeigelampe zu aktivieren oder zu deaktivieren.

AUFSTELLUNGORT

Achten Sie darauf, dass der Luftreiniger 30 bis 46 cm Abstand zu Fernsehgeräten, Rundfunkgeräten und anderen elektronischen Geräte hat

Elektromagnetische Störungen von bestimmten Elektronikelementen können sonst Fehlfunktionen verursachen.

Stellen Sie das Gerät in Innenräumen geschützt vor direktem Sonnenlicht auf

Direkte Sonneneinstrahlung kann Fehlfunktion oder einen Ausfall des Produkts zur Folge haben.

Stellen Sie das Gerät auf einem harten und ebenen Untergrund auf

Instabile oder geneigte Flächen können zu ungewöhnlichen Geräuschen und Vibrationen führen.

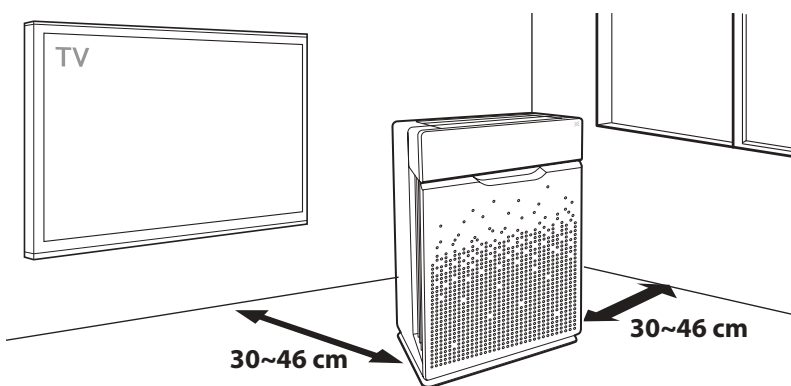

WARNHINWEIS

Befolgen Sie diese Anweisungen, um das Risiko von schweren oder tödlichen Verletzungen und die Gefahr einer Beschädigung des Geräts zu verringern.



Verwenden Sie das Gerät nicht in der Nähe von Nebeln oder Dämpfen von industriellem Öl oder größeren Mengen an metallischen Staub.



Installieren Sie das Gerät nicht in irgendeiner Art von Motor- oder Transportfahrzeug (LKW, Boote, Schiffe usw.).



Stellen Sie das Gerät nicht in der Nähe von brennbaren Materialien (Aerosole, Brennstoffe, Gase usw.) auf.



Stellen Sie das Gerät nicht unterhalb einer elektrischen Steckdose auf.



Stellen Sie das Gerät nicht in der Nähe von Heizelementen auf.



Stellen Sie das Gerät nicht in einem Bereich mit übermäßigen Mengen an giftigen Gasen auf.



Achten Sie darauf, dass das Gerät nicht in den Wind oder in Zugluft gerichtet ist.



Stellen Sie das Gerät nicht in übermäßig feuchten Bereichen auf, wo es nass werden könnte.

※ Dieses Gerät ist nicht dafür vorgesehen, zur Erhaltung von Dokumenten oder zur Konservierung von Kunstwerken verwendet zu werden.

EINSETZEN DER FILTER

Dieses Produkt wird mit allen erforderlichen Filtern geliefert. Die schützende Plastikfolie muss vor dem Gebrauch von den Filtern entfernt werden.

- ※ Wenn das Gerät ohne Entfernen der Plastikfolie in Betrieb genommen wird, kann es Schaden nehmen.
- ※ Ziehen Sie den Netzstecker heraus und vergewissern Sie sich, dass das Gerät ausgeschaltet ist, bevor Sie die Filter einsetzen.
- ※ Das Gerät wird automatisch ausgeschaltet, wenn die Frontplatte geöffnet wird.

① Entfernen Sie die Frontplatte, indem Sie sie am oberen Rand greifen und vorsichtig auf sich zu ziehen.

- Um die Frontplatte zu entfernen, muss der Riegel am unteren Rand der Frontplatte aus seiner Position gelöst werden.

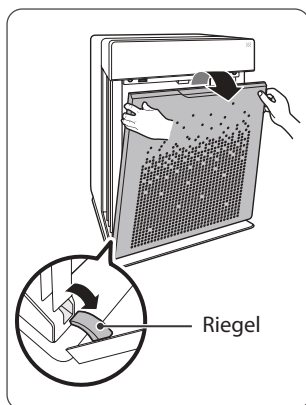

② Nehmen Sie die Filter aus dem Gerät heraus: Sie sind durch eine Plastikfolie geschützt.

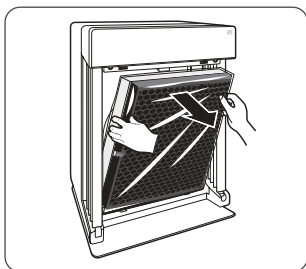

③ Entfernen Sie die Plastikfolie von den Filtern.

- Wenn der Luftreiniger in Betrieb genommen wird, ohne zuvor die Plastikfolie von den Filtern zu entfernen, kann dies zu abnormalen Geräuschen, Verformungen oder zur Entstehung eines Brands infolge von Überhitzung führen.

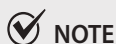
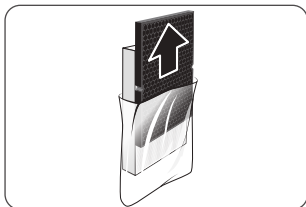

- Ausführliche Informationen zur Pflege und zum Wechseln der Filter finden Sie auf den Seiten 90 - 93.

EINSETZEN DER FILTER

- ④ Setzen Sie die Filter so ein, dass sie gut sitzen.

Die Filter müssen in der folgenden Reihenfolge eingesetzt werden:

- 3** Echte HEPA-Filter (**hinten**)
- 2** AOC™ Kohlefilter (**mittelgroß**)
- 1** Vorfilter (**vorne**)

- Zum Einsetzen des Vorfilters führen Sie die unteren Laschen in die Schlitze auf beiden Seiten des Unterteils des Geräts ein und schwenken Sie den Vorfilter dann nach oben, um die oberen Laschen in die Schlitze am Oberteil des Geräts einzuführen, bis beide Seiten hörbar einrasten.

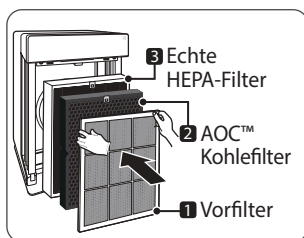

- ⑤ Bringen Sie die Frontplatte wieder an, indem Sie zuerst die Lasche am unteren Rand in die Basis des Geräts einführen, und schwenken Sie dann die Platte nach oben auf den oberen Teil des Geräts zu, bis sie sich durch Magnetkraft schließt.

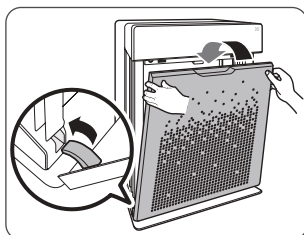

- ⑥ Wartung und Wechseln der Filter:

Filter	Kontrollleuchte	Wartung	Wechseln
1 Vorfilter	Keine	Einmal alle 14 Tage reinigen	Dauerhaft
2 AOC™ Kohlefilter	 Check Filter	Sollte alle 3 Monate gereinigt werden	Hält bis zu 6~12 Monate
3 Echte HEPA-Filter		Kann nicht GEWASCHEN werden	

※ Das Filterwechselintervall kann je nach Umgebung variieren.

※ Für die optimale Nutzung kann der Vorfilter einmal alle 14 Tage gereinigt werden. Dadurch kann auch die Lebensdauer der anderen Filter verlängert werden.

This unit
is compatible
with
WINIX filter

ITEM: 1712-0093-01

FILTER



SICHERHEITS- UND VORSICHTSMASSNAHMEN

Lesen und befolgen Sie bitte vor der Inbetriebnahme des Geräts die folgenden Sicherheitshinweise und Anweisungen, um Schäden zu vermeiden und eine sichere Benutzung zu gewährleisten.

Stellen Sie sicher, dass die Filter eingesetzt sind, bevor Sie das Gerät in Betrieb einschalten

Wenn das Gerät ohne Filter betrieben wird, kann dies seine Lebensdauer verkürzen und es besteht Stromschlag- und Verletzungsgefahr.

Achten Sie darauf, dass keine Fremdkörper in die Lüftungsschlitze des Geräts eingeführt werden

Zu den Fremdkörpern zählen beispielsweise Stifte, Stäbe und Münzen.

Berühren Sie keinen Teil der Innenausstattung des Geräts mit nassen Händen

Durch die Hochspannung kann es zu Stromschlägen kommen.

Stellen Sie sicher, dass die Einlass- und Auslassöffnungen nicht blockiert werden

Wenn die Öffnungen blockiert sind, kann die Temperatur im Gerät zu stark ansteigen, so dass das Gerät ausfallen oder sich verformen kann.

Verwenden Sie das Gerät nicht als Hocker und stellen Sie keine schweren Gegenstände darauf

Es besteht sonst Verletzungsgefahr und das Gerät kann ausfallen oder sich verformen.



WARNHINWEIS

Befolgen Sie die nachstehenden Anweisungen, um das Risiko von schweren oder tödlichen Verletzungen und die Gefahr einer Beschädigung des Geräts zu verringern.



Ziehen Sie nicht am Netzkabel, wenn Sie das Gerät von der Stromversorgung trennen.



Verknuten Sie das Netzkabel nicht, wenn das Gerät in Betrieb ist.



Wenn das Gerät in Wasser getaucht wurde, trennen Sie es von der Stromversorgung und kontaktieren Sie den Kundendienst.



Trennen Sie das Gerät nicht von der Stromversorgung und bewegen Sie es nicht, während es in Betrieb ist.



Verbinden sie keine zusätzlichen Geräte mit der gleichen Steckdose oder Stromversorgung.



Berühren Sie den Stecker nicht mit nassen Händen.



Trennen Sie das Gerät von der Stromversorgung, wenn es längere Zeit nicht benutzt wird.



Das Kabel kann Schaden nehmen, wenn es unter übermäßiger Kraftausübung gebogen, gezogen, verdreht, gebündelt oder gequetscht wird oder wenn schwere Gegenstände darauf gestellt werden.

※ Ein beschädigtes Netzkabel darf nur durch ein Spezialkabel ersetzt werden, das entweder beim Händler oder bei seinem technischen Kundendienst erhältlich ist.

※ Dieses Gerät kann von Kindern ab 8 Jahren und Personen mit eingeschränkter körperlicher, sensorischer oder geistiger Leistungsfähigkeit oder mangelnder Erfahrung und Kenntnis verwendet werden, wenn sie eine Aufsicht oder Anweisung zur sicheren Verwendung des Geräts erhalten haben und die Gefahren verstehen.

※ Kinder sollten unter Aufsicht stehen, damit gewährleistet ist, dass sie nicht mit dem Gerät spielen.

ERSTE INBETRIEBNAHME

- ① Stecken Sie den Gerätestecker in eine Wandsteckdose.
 - Die Kontrollleuchten auf dem Bedienfeld werden an- und wieder ausgehen.

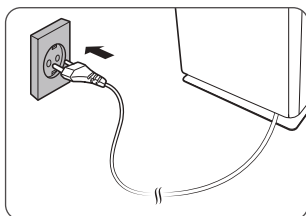

- ② Drücken Sie die 'Power'-Taste.

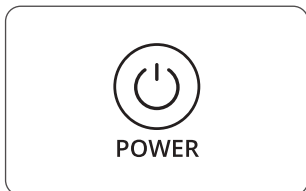

✓ NOTE

- Während der ersten 4 Minuten des Einschaltvorgangs blinkt die Kontrollleuchte für die Luftqualität, weil die Smart-Sensoren die Luftqualität in der Umgebung messen. Danach beginnt der normale Betrieb.

- ③ Wenn das Gerät zum ersten Mal eingeschaltet wird, ist es auf den Modus Auto mit aktiviertem PlasmaWave® eingestellt.

- Im Auto-Modus wird die Lüfterdrehzahl automatisch entsprechend der Luftqualität in der Umgebung angepasst.
- PlasmaWave® dient zum Entfernen von schädlichen, luftgetragenen Verunreinigungen.

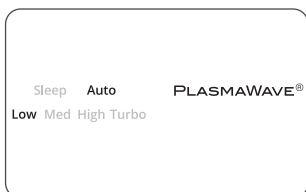

✓ NOTE

- Wenn sich die Luftqualität im Innenraum verbessert, während sich das Gerät im Auto-Modus befindet, wird die Lüfterdrehzahl automatisch auf Low reduziert.
- Wenn das Gerät läuft, können Sie einen zwitschern oder summenden Ton hören. Der Ton entsteht dadurch, dass große Partikel durch PlasmaWave® hindurchtreten. Dies ist normal und bedeutet keine Fehlfunktion. Zum Deaktivieren von PlasmaWave®, siehe Seite 83.

AUTO UND SLEEP

Jedes Mal, wenn die Mode-Taste gedrückt wird, durchläuft die Modus-LED-Lampe die möglichen Einstellungen (Auto, Sleep, Low, Medium, High, Turbo).

1. Auto-Modus

Ermöglicht den Automatikbetrieb basierend auf den Luftqualität-Messwerten der Smart-Sensoren.

- ① Drücken Sie die Mode-Taste, um den Auto-Modus zu wählen.
 - Die Modus-LED-Lampe leuchtet auf, wenn der Auto-Modus ausgewählt wurde, und der Betrieb beginnt.
 - Jedes Mal, wenn die Mode-Taste gedrückt wird, werden die Modi durchlaufen (Auto, Sleep, Low, Medium, High, Turbo).

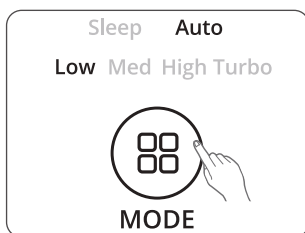

NOTE

- Im Auto-Modus wird die Lüfterdrehzahl automatisch entsprechend der Luftqualität im Innenraum angepasst. Wenn sich die Luftqualität im Innenraum verbessert, wird die Lüfterdrehzahl automatisch reduziert. Wenn die Luftqualität im Innenraum schlechter wird, wird die Lüfterdrehzahl automatisch erhöht.
- Wenn das Gerät zum ersten Mal eingeschaltet wird, ist der Auto-Modus aktiviert und die Lüfterdrehzahl auf Low eingestellt.

2. Sleep-Modus

- ① Drücken Sie die Mode-Taste, um den Sleep-Modus zu wählen.
 - Die Modus-LED-Lampe leuchtet auf, wenn der Sleep-Modus ausgewählt wurde, und das Gerät beginnt, in diesem Modus zu laufen.

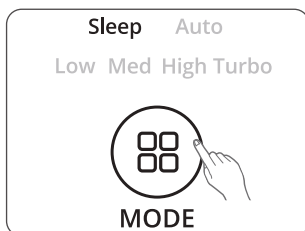

NOTE

- Wenn der Sleep-Modus ausgewählt wird, wird die Lüfterdrehzahl automatisch auf Low eingestellt. Die Lüfterdrehzahl kann geändert werden, indem die Fan Speed (Mode)-Taste gedrückt wird.
- Wenn der Sleep-Modus aktiviert ist, ist die Lampe für Luftqualität deaktiviert.

MANUELLER MODUS, TIMER UND PLASMAWAVE®

Jedes Mal, wenn die Mode-Taste gedrückt wird, durchläuft die Modus-LED-Lampe die möglichen Einstellungen (Auto, Sleep, Low, Medium, High, Turbo).

3. Manueller Modus (Einstellen der Lüfterdrehzahl)

Im manuellen Modus kann der Benutzer die Lüfterdrehzahl manuell auf Low, Medium, High oder Turbo einstellen.

- 1 Drücken Sie die Mode-Taste, um die gewünschte Lüfterdrehzahl auszuwählen.
 - Die Modus-LED-Lampe gibt die ausgewählte Lüfterdrehzahl an und der Betrieb beginnt.

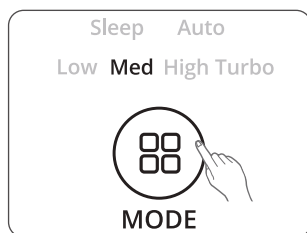

✓ NOTE

- Wenn das Gerät im manuellen Modus läuft, werden die Betriebsarten Auto und Sleep automatisch deaktiviert.

4. Timer

Der Timer kann verwendet werden, wenn das Gerät eine bestimmte Zeit lang laufen soll.

- 1 Wählen Sie die gewünschte Zeitdauer mit der Timer-Taste.
 - Die Timer-LED-Lampe gibt die gewählte Betriebsdauer an.
 - Jedes Mal, wenn die Timer-Taste gedrückt wird, durchläuft die Timer-LED-Lampe die möglichen Einstellungen (1 h, 4 h, 8 h, [NO TIMER]).



✓ NOTE

- Die WINIX SMART App wird angezeigt, wie viel Zeit auf dem Timer bleibt.

5. PlasmaWave®

In der Standardeinstellung wird PlasmaWave® aktiviert, sobald das Gerät eingeschaltet wird.

- 1 Drücken Sie die PLASMAWAVE-Taste, wenn das Gerät eingeschaltet ist, um diese Funktion zu aktivieren oder zu deaktivieren.

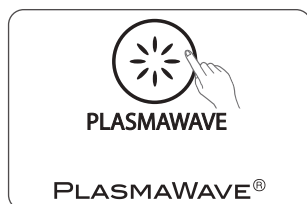

CHILD LOCK, AIR QUALITY-LED

6. Child Lock

Diese Funktion verhindert, dass Kinder das Bedienfeld betätigen.

- ① Halten Sie die Child Lock-Taste 3 Sekunden gedrückt, um diese Funktion zu aktivieren oder zu deaktivieren.
 - Wenn die Child Lock-Anzeige leuchtet, ist die Funktion aktiviert.
 - Wenn die Kindersicherung aktiviert ist, ist das Bedienfeld gesperrt und die Einstellungen können nicht geändert werden.
 - Zum Deaktivieren der Funktion halten Sie die Child Lock-Taste wieder 3 Sekunden lang gedrückt.

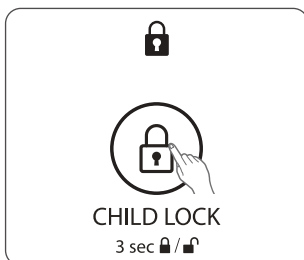

7. Air Quality-LED-Lampe

Die LED-Lampe für die Luftqualität kann ein- oder ausgeschaltet werden.

- ① Zum Ein- oder Ausschalten der LED-Lampe für die Luftqualität halten Sie die Timer-Taste 3 Sekunden lang gedrückt.
 - Wenn die LED-Lampe eingeschaltet ist, zeigt sie die aktuelle Luftqualität im Innenraum in vier Stufen an: Blau (gut), GRÜN (durchschnitt), Amber (relativ gut), Rot (schlecht).

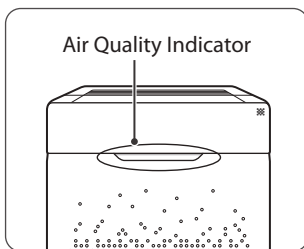
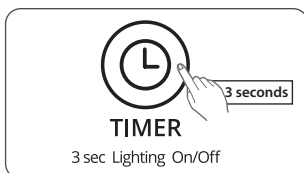

✓ NOTE

- Wenn der Auto-Modus aktiviert ist, ist die LED-Lampe für die Luftqualität je nach Raumhelligkeit eingeschaltet oder nicht.
- Wenn der Sleep-Modus aktiviert ist, ist die LED-Lampe für Luftqualität ausgeschaltet.

WECHSELN DER FILTER

1. Wartung und Wechseln der Filter:

Wenn die LED-Filter-Check-Anzeige leuchtet, ist es Zeit, sowohl die wahre Echte HEPA-Filter und AOC™-Aktivkohlefilter zu ersetzen.

Filter	Kontrollleuchte	Wartung	Wechseln
1 Vorfilter	Keine	Einmal alle 14 Tage reinigen	Dauerhaft
2 AOC™ Kohlefilter	 Check Filter	Sollte alle 3 Monate gereinigt werden	Hält bis zu 6~12 Monate
3 Echte HEPA-Filter		Kann nicht GEWASCHEN werden	

※ Das Filterwechselintervall kann je nach Umgebung variieren.

※ Für die optimale Nutzung kann der Vorfilter einmal alle 14 Tage gereinigt werden
Dadurch kann auch die Lebensdauer der anderen Filter verlängert werden.

WECHSELN DER FILTER

2. Ausbauen der Filter

Stellen Sie sicher, dass der Luftreiniger ausgeschaltet und von der Stromversorgung getrennt ist, bevor Sie die Filter ausbauen.

※ Das Gerät wird automatisch ausgeschaltet, wenn die Frontplatte geöffnet wird.

- ① Entfernen Sie die Frontplatte, indem Sie sie am oberen Rand greifen und vorsichtig auf sich zu ziehen.

- Um die Frontplatte zu entfernen, muss der Riegel am unteren Rand der Frontplatte aus seiner Position gelöst werden.

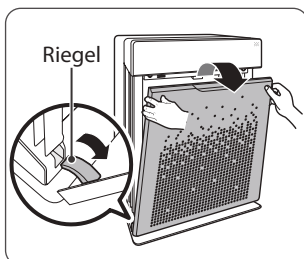

- ② Drücken Sie auf die Laschen am oberen Rand, um den Vorfilter **1** herauszunehmen.

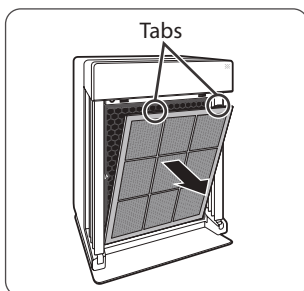

- ③ Entfernen Sie zuerst den **2** AOC™ Kohlefilter und dann den **3** True HEPA-Filter, indem Sie das nummerierte Etikett oben auf jedem Filter herausziehen.

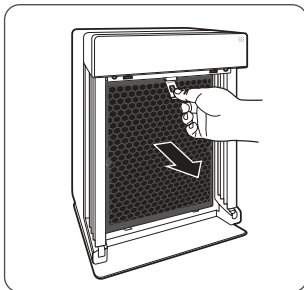

NOTICE

- Für eine optimale Leistung sollte dieser Luftreiniger nur mit Original-WINIX-Filtern verwendet werden.

WECHSELN DER FILTER

3. Ersetzen von Filtern

Um die Filter wieder einzusetzen, sind die Schritte zum Herausnehmen der Filter in umgekehrter Reihenfolge durchzuführen.

① Einsetzen des neuen Echte HEPA-Filter **3** (hinten)

AOC™ Kohlefilter **2** (mittelgroß).

- Entfernen Sie die Schutzplastikfolie von den neuen Filtern. Wenn Sie den Luftreiniger in Betrieb nehmen, ohne zuvor die Plastikfolie zu entfernen, kann dies zu abnormalen Geräuschen, Verformungen oder zur Entstehung eines Brands infolge von Überhitzung führen.

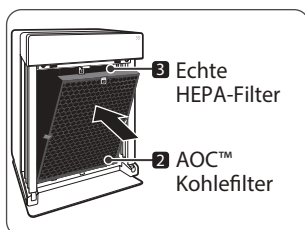

② Einsetzen des Vorfilters **1** (vorne).

- Zum Einsetzen des Vorfilters führen Sie die unteren Laschen in die Schlitz auf beiden Seiten des Unterteils des Geräts ein und schwenken Sie den Vorfilter dann nach oben, um die oberen Laschen in die Schlitz am Oberteil des Geräts einzuführen, bis beide Seiten hörbar einrasten.

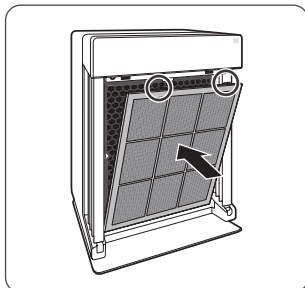

③ Bringen Sie die Frontplatte wieder an, indem Sie zuerst die Lasche am unteren Rand in die Basis des Geräts einführen, und schwenken Sie dann die Platte nach oben auf den oberen Teil des Geräts zu, bis sie sich durch Magnetkraft schließt.

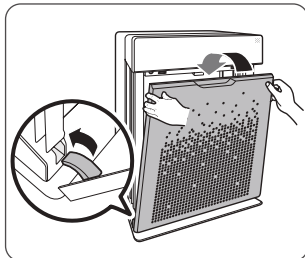

④ Nach dem Austausch des Filters, wiederum das Gerät. Sobald das Gerät Betrieb, drücken und halten RESET-Taste für 5 Sekunden.

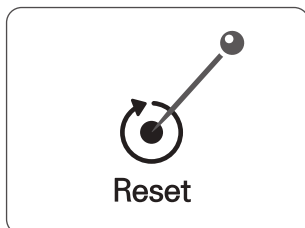

Reset

WECHSELN DER FILTER

4. Reinigen des vorfilters

Das Reinigungsintervall hängt von der vorhandenen Luftqualität ab.

- ① Verwenden Sie einen Staubsauger oder eine weiche Bürste, um den Vorfilter zu reinigen. Wenn er übermäßig verschmutzt ist, spülen Sie ihn mit lauwarmem Wasser ab.

- Verwenden Sie nur Wasser, keine flüchtigen Substanzen wie Alkohol oder Aceton.

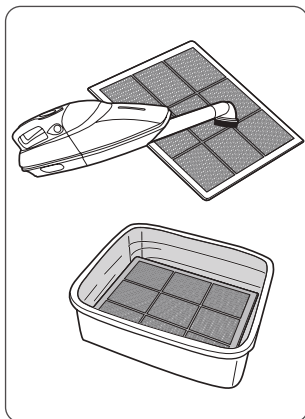

- ※ Wenn der Vorfilter beschädigt oder in irgendeiner Weise ausgetauscht werden muss:

Wenden Sie sich bitte an Ihren Händler vor Ort.

NOTICE

- Verwenden Sie kein Benzol, keinen Alkohol oder andere flüchtige Flüssigkeiten. Sie können eine Beschädigung oder Verfärbung verursachen.
- Der Vorfilter kann nach der Reinigung wieder verwendet werden, wenn er vollständig getrocknet ist.
- Verwenden Sie kein heißes Wasser über 40°C oder flüchtige Flüssigkeiten wie Farbverdünner.
- Lassen Sie den Vorfilter nach dem Waschen an einem gut belüfteten Ort vollständig trocknen, da sich anderenfalls unangenehme Gerüche entwickeln können.

STAUBSENSOR PFLEGE

Staubsensor Pflege

Für eine optimale Leistung des Staubensors, der den Staub in der Luft und ultrafeine Partikel erkennt, muss der Staubsensor alle zwei Monate gereinigt werden. Reinigen Sie den Sensor öfter, wenn der Luftreiniger an einem Ort mit hoher Staubbelastung steht.

- ① Öffnen Sie die Staubsensor-Abdeckung.

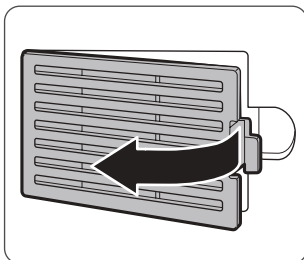

- ② Wischen Sie die Linse und den Ansaugbereich des Staubensors mit einem feuchten Wattestäbchen ab.

- Die Sensorfläche darf nur mit Wasser gereinigt werden. Verwenden Sie keine flüchtigen Substanzen wie Alkohol oder Aceton.

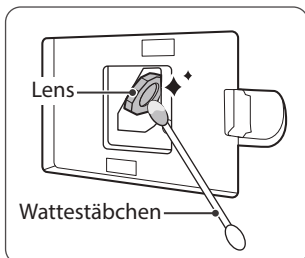

- ③ Entfernen Sie verbleibende Feuchtigkeit mit einem trockenen Wattestäbchen.

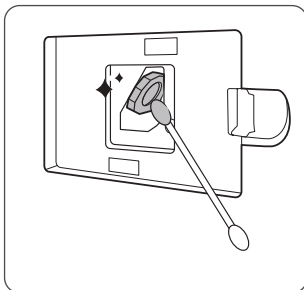

- ④ Schließen Sie die Staubsensor- Abdeckung.

- Die Staubsensor-Abdeckung kann mit einem Staubsauger gereinigt werden.

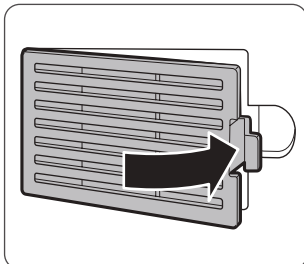

REINIGUNG UND PFLEGE

Reinigung der Außen- und Innenflächen

Reinigen der Außenflächen

Wischen Sie die Außenflächen mit einem weichen, mit lauwarmem Wasser befeuchteten Tuch ab. Wischen Sie die Außenflächen anschließend einem sauberen, trockenen Tuch ab.

- Um eine optimale Leistung aufrechtzuerhalten, reinigen Sie die Frontplatte 1-2- mal im Monat.

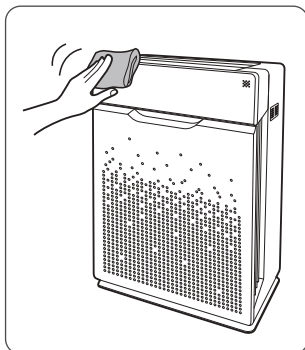

Reinigen des Innenraums

Öffnen Sie die Frontplatte und reinigen Sie den Innenraum mit einem Staubsauger.

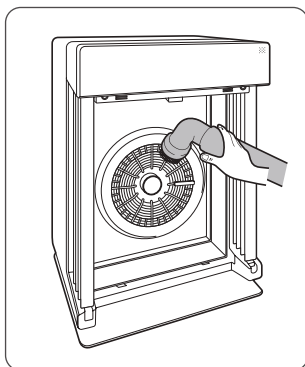

- Um eine optimale Leistung aufrechtzuerhalten, reinigen Sie den Innenraum 1-2- mal im Monat.



NOTICE

- Ziehen Sie vor dem Reinigen des Geräts immer zuerst den Netzstecker heraus und warten Sie, bis das Gerät abgekühlt ist.
- Demontieren, reparieren oder modifizieren Sie das Gerät niemals selbst.
- Verwenden Sie keine entflammenden Sprays oder Flüssigwaschmittel.
- Lassen Sie die Reinigung oder Wartung des Geräts nicht von Kindern durchführen.
- Achten Sie darauf, dass das Gerät vor dem Durchführen von Reinigungs- oder Wartungsarbeiten ausgeschaltet und von der Stromversorgung getrennt ist.

HÄUFIG GESTELLTE FRAGEN

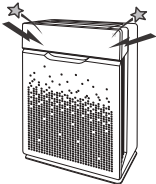
Problem	Mögliche Ursache / Abhilfemaßnahme
<p data-bbox="101 292 301 347">Es läuft überhaupt nicht.</p>  <p>The illustration shows the ZERO Pro device with a power button icon and the word 'POWER' below it. The button area is highlighted with a dotted pattern.</p>	<ul data-bbox="370 404 917 521" style="list-style-type: none">• Liegt ein Stromausfall vor?<ul style="list-style-type: none">– Überprüfen Sie, ob andere Lampen und elektrische Geräte funktionieren und versuchen Sie es erneut.
<p data-bbox="101 722 260 808">Es funktioniert nicht im Auto-Modus.</p>  <p>The illustration shows the ZERO Pro device with a mode button icon and the word 'MODE' below it. The button area is highlighted with a dotted pattern.</p>	<ul data-bbox="370 811 925 999" style="list-style-type: none">• Wurde der Auto-Modus ausgewählt?<ul style="list-style-type: none">– Drücken Sie die Mode-Taste, bis der Auto-Modus ausgewählt ist.• Ist der Sensor blockiert oder verstopft?<ul style="list-style-type: none">– Reinigen Sie den Sensor mit einem Staubsauger; siehe Seite 94.
<p data-bbox="101 1179 301 1265">Es vibriert und macht eine Menge Lärm.</p>  <p>The illustration shows the ZERO Pro device with two arrows pointing to the top corners, indicating it should be placed on a flat surface. The device is shown with a dotted pattern on the front panel.</p>	<ul data-bbox="370 1318 897 1408" style="list-style-type: none">• Steht das Gerät auf einer geeigneten Fläche?<ul style="list-style-type: none">– Stellen Sie das Gerät auf einen festen, ebenen Untergrund.

HÄUFIG GESTELLTE FRAGEN

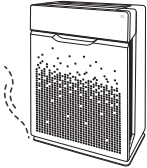
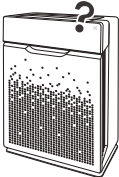
Problem	Mögliche Ursache / Abhilfemaßnahme
<p data-bbox="104 292 301 408">Der Netzstecker und die Steckdose fühlen sich heiß an.</p> 	<ul data-bbox="370 431 912 530" style="list-style-type: none">• Ist der Stecker fest eingesteckt?<ul style="list-style-type: none">– Stellen Sie sicher, dass der Stecker richtig in die Steckdose eingesteckt ist.
<p data-bbox="109 766 296 852">Es ist ein seltsamer Geruch wahrzunehmen.</p> 	<ul data-bbox="370 813 899 1094" style="list-style-type: none">• Wird das Gerät an einem Ort mit starker Rauchentwicklung, hoher Staubbelastung oder Gerüchen verwendet?<ul style="list-style-type: none">– Reinigen Sie die Lufteinlässe an der Frontseite des Gerätes und reinigen Sie den Vorfilter.– Kontaktieren Sie den Kundendienst, um die genaue Ursache überprüfen zu lassen.– Ersetzen Sie den Aktivkohlefilter und den Echte HEPA-Filter.
<p data-bbox="104 1238 301 1324">Das Produkt reinigt die Luft nicht ausreichend.</p> 	<ul data-bbox="370 1394 783 1453" style="list-style-type: none">• Leuchtet die Anzeige „CHECK FILTER“?<ul style="list-style-type: none">– Ersetzen Sie bei Bedarf die Filter.

TECHNISCHE DATEN DES GERÄTS

Modellname	ZERO Pro (AZPU370-IWE)
Versorgungsspannung	AC 220 V - 240 V, 50 / 60 Hz
Nennleistung	90 W
Max Ruimte Capaciteit	120 m ²
Abmessungen	415 mm(W) x 245 mm(D) x 600 mm(H)
Gewicht	8.5 kg
Ersatzfilter	Filter T / Artikel : 1712-0093-01
Vorfilter	Teilen : 4521-0010-01

※ Das äußere Erscheinungsbild, das Design und die Produktspezifikationen können ohne vorherige Ankündigung geändert werden, um die Produktleistung zu verbessern.

PRODUKTGARANTIE

Die Garantiebedingungen lauten wie folgt.

- 1 Dieses Produkt wird unter strengen Qualitätskontrollen und weiteren Prüfungen hergestellt.
- 2 Die Garantie erlischt, wenn die Betriebsstörungen auf Fahrlässigkeit oder Missbrauch seitens des Konsumenten zurückzuführen sind. Versandkosten und Bearbeitungsgebühren können auch während der Garantiezeit anfallen.
- 3 Wenn das Produkt zum Service gebracht wird, müssen die Garantieunterlagen vorgelegt werden.
- 4 Bewahren Sie die Garantieunterlagen an einem sicheren Ort auf, da sie nicht erneut ausgestellt werden können.
- 5 Diese Garantie gilt nur in Europa.

Produktbezeichnung	Luftreiniger	
Modellname	ZERO Pro	
Kaufdatum		
Garantiedauer	Zwei (2) Jahre	
Kunde	Address	
	Name	
	Tel.	

※ Achten Sie nach dem Kauf darauf, alle obigen Angaben vollständig einzutragen.



WINIX

2610-0239-00 Rev. 04

○ Contactinformatie
voor onze klantenservice
en vragen over het
product.

www.winixeuropa.eu

PURIFICATORE ARIA WINIX

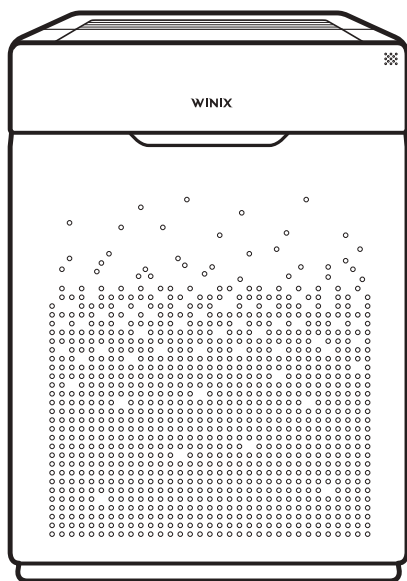

○ Modello ZERO Pro (AZPU370-IWE)

○ Guida
all'utilizzo e
alla cura



- Leggere attentamente e attenersi scrupolosamente a tutte le regole e istruzioni di sicurezza contenute nel presente manuale prima dell'attivazione.
- La garanzia relativa al prodotto è stampata sul retro della presente guida, per cui si raccomanda di conservare la stessa in luogo sicuro per futuri utilizzi.

CONTENUTI

PURIFICAZIONE DELL'ARIA IN 4 FASI	95
CONTROLLI	96
DOVE UTILIZZARE	97
INSTALLAZIONE DEI FILTRI	98
SICUREZZA E PRECAUZIONI	100
FUNZIONAMENTO INIZIALE	101
AUTO E SLEEP	102
MODALITÀ MANUALE, TIMER E PLASMAWAVE®	103
BLOCCO BAMBINI, LED QUALITÀ ARIA	104
CAMBIO DEI FILTRI	105
PARTICELLA CURA SENSORE	109
PULIZIA	110
DOMANDE FREQUENTI	111
SPECIFICHE DELL'APPARECCHIO	113
PAGINA GARANZIA PRODOTTO	114
Francese	24
Spagnolo	47
Tedesco	70
italiano	93
Olandese	116
Polacco	139

► Il presente prodotto è adatto esclusivamente per operare a 220 V ~ 240 V.

PURIFICAZIONE DELL'ARIA IN 4 FASI

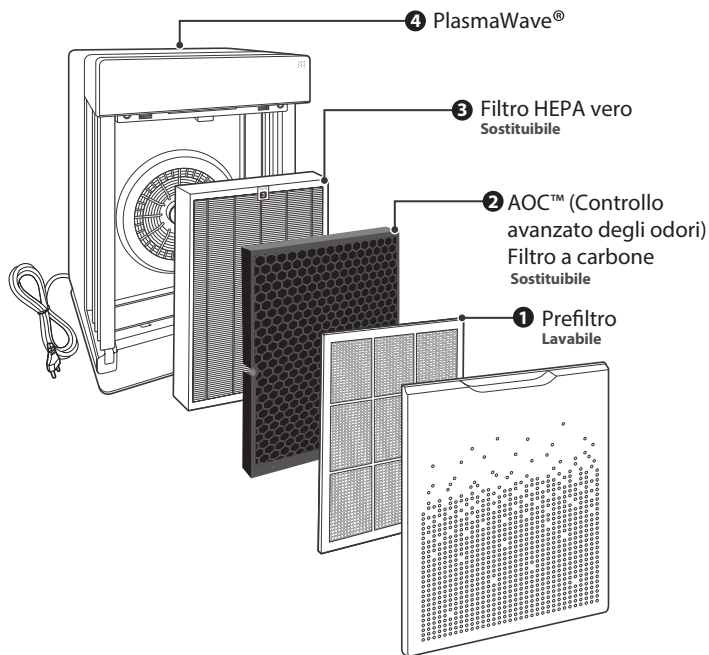

CONTENUTI
CONFEZIONE

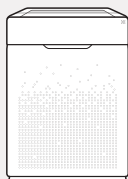

Prodotto

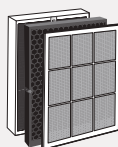

Prefiltro / AOC™ Filtro a carbone
/ Vero filtro HEPA
(acclusi al prodotto)



Manuale utente

CONTROLLI

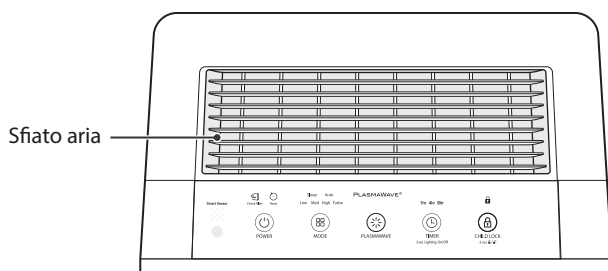

Sensore luce

Rileva la quantità di luce ambiente nel locale per regolare la luminosità degli indicatori LED.

Pulsante di reimpostazione

Dopo aver sostituito il filtro, tenere premuto il pulsante RESET per almeno 5 secondi.

Indicatore Timer

Se il timer è stato impostato, la luce LED indicherà il tempo stabilito di funzionamento.

Sensore Smart

Rileva automaticamente la qualità dell'aria all'interno.

Indicatore PlasmaWave®

Indica se PlasmaWave® è attivato o disattivato.

Pulsante Blocco di sicurezza per bambini

Tenere premuto per 3 secondi onde attivare o disattivare la modalità Blocco bambini. La luce LED mostra se la modalità Blocco bambini sia stata attivata o disattivata.

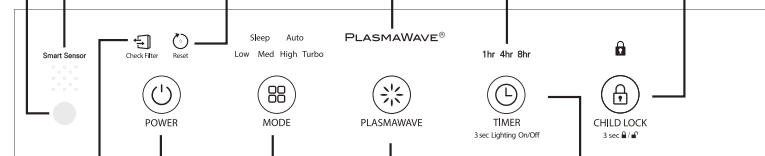

Indicatore controllo filtro

La luce LED indica quando è ora di sostituire il filtro.

Pulsante alimentazione
Accende o spegne l'apparecchio.

Modalità / Pulsante velocità ventola

Ogni volta che si preme il pulsante Modalità, la luce LED della modalità scorrerà lungo le impostazioni (Auto, Sleep, Bassa, Media, Alta, Turbo).

Pulsante PlasmaWave®
Attiva o disattiva PlasmaWave®.

Timer / Pulsante Qualità aria
Premere per scorrere e impostare la durata di funzionamento desiderata (1hr, 4hr, 8hr, [NO TIMER]).

Tenere premuto per 3 secondi onde attivare o disattivare la luce di Qualità dell'aria.

DOVE UTILIZZARE

Lasciare 30 ~ 46 cm di spazio tra TV, radio e altri apparecchi elettronici
l'interferenza elettromagnetica di alcuni dispositivi può causare malfunzionamenti nel prodotto.

Collocare all'interno, lontano dalla luce diretta del sole
l'esposizione diretta può causare malfunzionamenti o guasti nel prodotto.

Collocare esclusivamente su superfici rigide e piatte
superfici fragili o inclinate possono risultare in rumori e vibrazioni anomali.

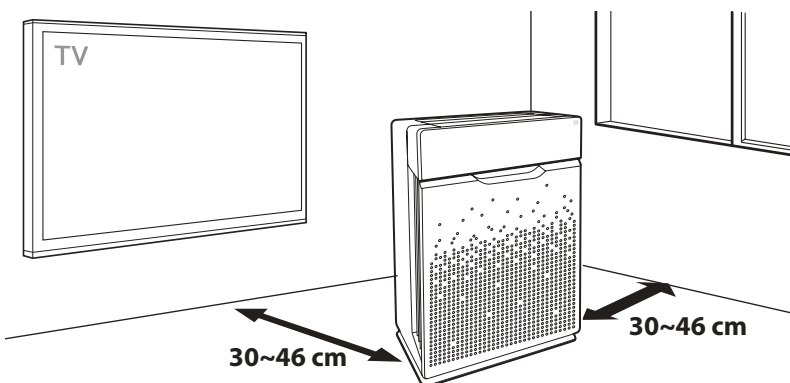

AVVERTENZA

Seguire le presenti istruzioni per ridurre il rischio di lesioni gravi o morte, oltre a quello di danneggiare l'apparecchio.



Non utilizzare in caso di nebbie o fumi di oli industriali, o di grandi quantità di polveri metalliche.



Non collocare presso elementi riscaldanti.



Non installare in alcun tipo di motore o veicolo di trasporto (camion, barche, navi, ecc.).



Non collocare in aree con eccessiva presenza di gas nocivi.



Non collocare presso materiali infiammabili (aerosol, combustibili, gas, ecc.).



Non collocare l'apparecchio di fronte a vento o correnti d'aria.



Non collocare sotto prese elettriche.



Non collocare in aree eccessivamente umide, dove l'apparecchio potrebbe bagnarsi.

※ Il presente apparecchio non è progettato per la conservazione di documenti o di opere d'arte.

INSTALLAZIONE DEI FILTRI

Il presente prodotto viene fornito di tutti i filtri richiesti. Rimuovere l'imballo protettivo in plastica dai filtri prima dell'uso.

- ※ Attivare l'apparecchio senza averne rimosso l'imballo in plastica può provocare guasti al prodotto.
- ※ Scollegare l'apparecchio e assicurarsi che sia spento prima di installare i filtri.
- ※ L'alimentazione dell'apparecchio verrà automaticamente interrotta, una volta aperto il pannello anteriore.

- ① Rimuovere il pannello anteriore afferrandone il bordo superiore e tirandolo delicatamente verso di sé.
 - Per rimuovere il pannello anteriore, sganciare il fermo sul bordo inferiore del pannello.



- ② Rimuovere i filtri, protetti all'interno di un imballo in plastica, dall'apparecchio.

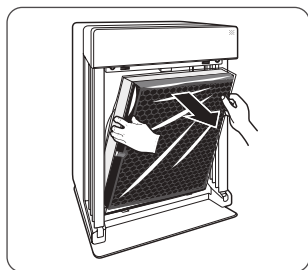

- ③ Rimuovere i filtri dall'imballo protettivo in plastica.
 - Attivare l'apparecchio senza rimuovere i filtri dalla plastica può causare rumori anomali, deformazione o incendio, in caso di surriscaldamento.

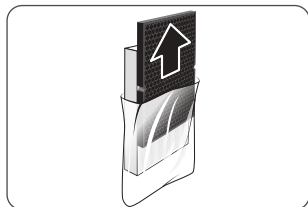

NOTE

- Far riferimento alle pagine 115 - 118 per informazioni particolareggiate sulla cura dei filtri e su come sostituirli.

INSTALLAZIONE DEI FILTRI

- ④ Installare i filtri finché risultino fissati saldamente al loro posto.

I filtri devono essere installati nell'ordine seguente:

3 Vero filtro HEPA (retro)

2 AOC™ Filtro a carbone (medio)

1 Prefiltro (front)

- Per installare il prefiltro, inserire le linguette inferiori nelle fessure su entrambi i lati della parte inferiore dell'apparecchio, dopodiché ruotare verso l'alto per inserire le linguette superiori nelle fessure sulla parte superiore dell'apparecchio, finché entrambi i lati risultino al loro posto, cliccando in modo percettibile.

- ⑤ Sostituire il pannello anteriore inserendo dapprima il fermo che si trova sul bordo inferiore nella base dell'apparecchio, dopodiché ruotare il pannello in alto, verso la parte superiore dell'apparecchio, finché si chiuda magneticamente a scatto.

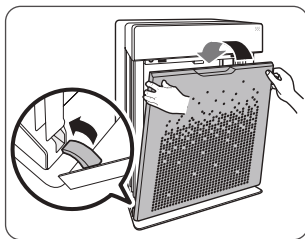
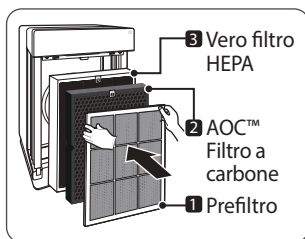

- ⑥ Quando riparare e sostituire i filtri:

Filtro	Indicatore luminoso	Quando riparare	Quando sostituire
1 Prefiltro	Nessuno	Pulire ogni 14 giorni	Fisso
2 AOC™ Filtro a carbone	 Check Filter	Pulire una volta ogni 3 mesi	Durata fino a 6~12 mesi
3 Vero filtro HEPA		NON può essere LAVATO	

※ Gli intervalli tra le sostituzioni dei filtri possono variare a seconda del locale.

※ Per un uso ottimale, il Prefiltro può essere pulito ogni 14 giorni, estendendo così la durata degli altri filtri

This unit
is compatible
with
WINIX filter

ITEM: 1712-0093-01

FILTER

T

SICUREZZA E PRECAUZIONI

Prima di azionare l'apparecchiatura, leggere attentamente e seguire scrupolosamente le presenti precauzioni e istruzioni di sicurezza per evitare danni e assicurarne un uso sicuro.

Assicurarsi che i filtri siano inseriti prima di attivare l'apparecchio

attivare l'apparecchio senza filtri può accorciarne la durata e causare shock elettrico o lesioni.

Fare attenzione a NON inserire corpi estranei nei condotti di ventilazione dell'apparecchio

ovvero oggetti tra cui spilli, barre e monete.

Non toccare alcuna parte all'interno dell'apparecchio con le mani bagnate

l'alto voltaggio può causare shock elettrico.

Assicurarsi che gli sfianti e le prese d'aria dell'apparecchio non si blocchino

l'ostruzione potrebbe aumentare la temperatura interna, causando guasti e deformazioni al prodotto.

Non utilizzare l'apparecchio come fosse uno sgabello, né collocarvi oggetti pesanti sopra

potrebbero verificarsi lesioni alle persone o guasti e deformazioni al prodotto.



AVVERTENZA

Seguire le presenti istruzioni per ridurre il rischio di lesioni gravi o morte, oltre a quello di danneggiare l'apparecchio.



Non tirare il cavo di alimentazione nello scollegare l'apparecchio.



Non legare, né annodare il cavo di alimentazione mentre l'apparecchio è in funzione.



Qualora l'apparecchio fosse immerso nell'acqua, scollegarlo e contattare il servizio di assistenza clienti.



Non scollegare o spostare l'apparecchio mentre è in funzione.



Non collegare altri apparecchi alla stessa presa o fornitura di alimentazione.



Non toccare la spina con le mani bagnate.



Scollegare l'apparecchio qualora non venga azionato per periodi di tempo prolungati.



Il cavo può danneggiarsi se piegato, tirato, ritorto, ammassato, pizzicato forzatamente, o collocandovi sopra oggetti pesanti.

✘ Qualora il cavo di alimentazione risulti danneggiato, dovrà essere sostituito da un cavo o gruppo apposito disponibile presso il produttore o distributore.

✘ Questo apparecchio può essere utilizzato da bambini di età pari o superiore a 8 anni e da persone con capacità fisiche, sensoriali o mentali ridotte o con mancanza di esperienza e conoscenza se sono stati supervisionati o istruiti sull'uso dell'apparecchio in modo sicuro e comprendono i pericoli.

✘ Sorvegliare i bambini per assicurarsi che non giochino con l'apparecchio.

FUNZIONAMENTO INIZIALE

- ① Inserire la spina dell'unità in una presa elettrica.
 - Inserire la spina dell'unità in una presa elettrica.

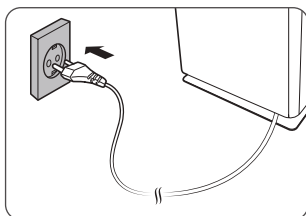

- ② Premere il pulsante 'Alimentazione'!

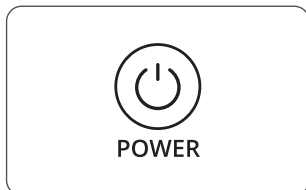

✓ NOTE

- Durante i primi 4 minuti dell'accensione, la luce della Qualità aria lampeggerà, mentre i sensori Smart misureranno la qualità dell'aria nell'ambiente, dopodiché verrà avviato il funzionamento normale.

- ③ Alla prima accensione dell'apparecchio verrà impostata di default la modalità Auto con PlasmaWave®.

- In modalità Auto, la velocità della ventola sarà regolata automaticamente a seconda della qualità dell'aria nel locale.
- PlasmaWave® agisce rimuovendo gli inquinanti atmosferici nocivi.

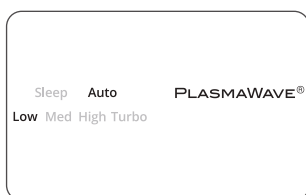

✓ NOTE

- In modalità Auto, con il migliorare della qualità dell'aria all'interno, la velocità della ventola verrà ridotta automaticamente a Bassa.
- Mentre l'apparecchio è in funzione, si potrà udire un suono tipo cinguettio o ronzio. Il suono viene emesso dalle particelle di grandi dimensioni che passano attraverso PlasmaWave®, è normale e non indica guasti del prodotto. Per disattivare PlasmaWave® vedi pagina 107.

AUTO E SLEEP

Ogni volta che il pulsante Modalità viene premuto, la luce LED della modalità scorrerà le impostazioni (Auto, Sleep, Bassa, Media, Alta, Turbo).

1. Modalità Auto

Attiva il funzionamento in Auto basato sui sensori Smart della qualità dell'aria dell'apparecchio.

① Premere il pulsante Modalità per selezionare la modalità Auto.

- La luce LED della modalità indicherà se è stata selezionata la modalità 'Auto' e il funzionamento verrà avviato.
- Ogni volta che il pulsante Modalità viene premuto, si scorreranno le modalità (Auto, Sleep, Bassa, Media, Alta, Turbo).

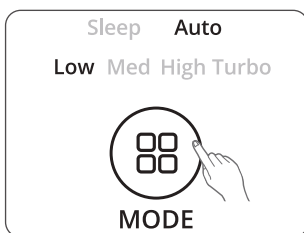

✓ NOTE

- Qualora sia in modalità Auto, la velocità della ventola viene regolata automaticamente a seconda della qualità dell'aria all'interno. Con il migliorare della qualità dell'aria all'interno, la velocità della ventola verrà ridotta automaticamente. Se la qualità dell'aria all'interno diminuirà, la velocità della ventola aumenterà automaticamente.
- Alla prima accensione dell'apparecchio verrà attivata la modalità Auto e la velocità della ventola verrà impostata su Bassa.

2. Modalità Sleep

① Premere il pulsante Modalità per selezionare la modalità Sleep.

- La luce LED della modalità indicherà se è stata selezionata la modalità 'Sleep' e il funzionamento verrà avviato.

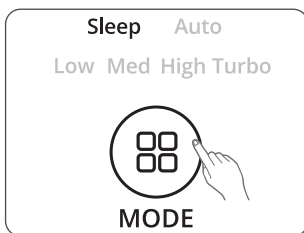

✓ NOTE

- Una volta selezionata la modalità Sleep, la velocità della ventola verrà automaticamente impostata su Bassa. La velocità della ventola può essere cambiata premendo il pulsante Velocità della ventola (modalità).
- Cuando el modo Sleep esté activado, la luz de Calidad del aire estará apagada.

MODALITÀ MANUALE, TIMER E PLASMAWAVE®

Ogni volta che il pulsante Modalità viene premuto, la luce LED della modalità scorrerà le impostazioni (Auto, Sleep, Bassa, Media, Alta, Turbo).

3. Modalità manuale (impostazione velocità ventola)

Gli utenti possono scegliere di impostare manualmente la velocità della ventola su Bassa, Media, Alta o Turbo.

- 1 Premere il pulsante Modalità per selezionare la velocità della ventola desiderata.
 - La luce LED della modalità indicherà la velocità della ventola selezionata e il funzionamento verrà avviato.

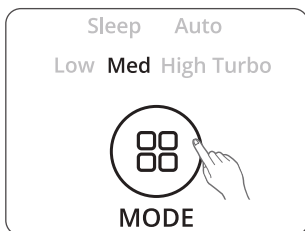

NOTE

- Quando la Modalità manuale è in uso, le modalità Auto e Sleep vengono disattivate automaticamente.

4. Timer

Il timer può essere impostato qualora si desideri far funzionare l'apparecchio durante un lasso di tempo specifico.

- 1 Selezionare il periodo desiderato premendo il pulsante Timer.
 - La luce LED del Timer indicherà la durata selezionata del funzionamento.
 - Ogni volta che il pulsante Timer viene premuto, la luce LED del Timer scorrerà le impostazioni (1hr, 4hr, 8hr, [NO TIMER]).



NOTE

- Il WINIX applicazione intelligente mostrerà quanto tempo rimanente sul timer.

5. PlasmaWave®

PlasmaWave® è attivato di default ogni qualvolta l'apparecchio venga acceso.

- 1 Premere il pulsante PLASMAWAVE una volta effettuata l'accensione per attivare o disattivare tale funzione.

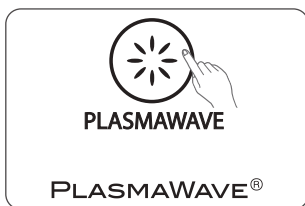

BLOCCO BAMBINI, LED QUALITÀ ARIA

6. Blocco bambini

Questa funzione impedisce ai bambini di manomettere il pannello di controllo.

- ① Tenere premuto il pulsante Blocco bambini per 3 secondi per attivare o disattivare la funzione.
 - L'indicatore del Blocco bambini acceso indica che la funzione è attivata.
 - Una volta attivato il Blocco bambini, il pannello di controllo è bloccato e le impostazioni non possono venir modificate.
 - Per disattivarlo, tenere premuto il pulsante Blocco bambini per altri 3 secondi.

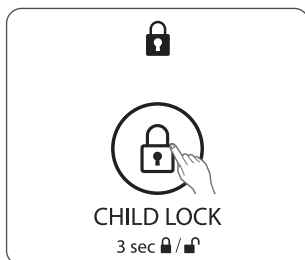

7. Luce LED Qualità aria

La luce LED della Qualità dell'aria può essere accesa o spenta.

- ① Per accendere o spegnere la luce LED della Qualità dell'aria tenere premuto il pulsante Timer per 3 secondi.
 - Se accesa, la luce LED indicherà la qualità dell'aria al momento, secondo i quattro livelli BLU (buona), VERDE (media), AMBRA (mediocre), ROSSO (cattiva)

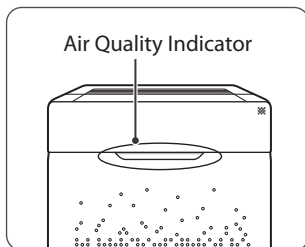
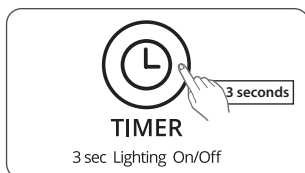

NOTE

- Se la modalità Auto è attivata, la luce LED della qualità dell'aria potrebbe risultare accesa o meno, a seconda della quantità di luce ambiente nel locale.
- Se è attivata la modalità Sleep, la luce dell'Indicatore della qualità dell'aria risulta spenta.

CAMBIO DEI FILTRI

1. Quando riparare e sostituire i filtri:

Se l'indicatore di controllo del filtro luci a LED, è il momento di sostituire sia il vero HEPA AOC™ e filtri a carbone attivo.

Filtro	Indicatore luminoso	Quando riparare	Quand sostituire
1 Prefiltro	Nessuno	Pulire ogni 14 giorni	Fisso
2 AOC™ Filtro a carbone	 Check Filter	Pulire una volta ogni 3 mesi	Durata fino a 6~12 mesi
3 Vero filtro HEPA		NON può essere LAVATO	

※ Gli intervalli tra le sostituzioni dei filtri possono variare a seconda del locale.

※ Per un uso ottimale, il Prefiltro può essere pulito ogni 14 giorni, estendendo così la durata degli altri filtri

CAMBIO DEI FILTRI

2. Rimuovere i Filtri

Assicurarsi che l'apparecchio sia spento e scollegato prima di rimuovere i filtri.

※ L'apparecchio non sarà più automaticamente alimentato, una volta aperto il pannello anteriore.

- ① Rimuovere il pannello anteriore afferrandone il bordo superiore e tirandolo delicatamente verso di sé.

- Per rimuovere il pannello anteriore, sganciare il fermo che si trova sul bordo inferiore del pannello.



- ② Premere le linguette sul bordo superiore per rimuovere il **1** Prefiltro.

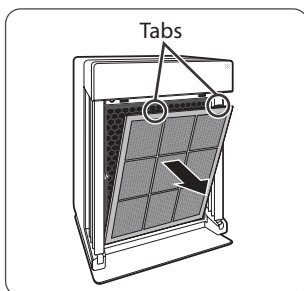

- ③ Per prima cosa rimuovere il filtro a carbone AOC™ **2** e poi il filtro Truea Hepa **3** tirando le etichette numerate nella parte superior di ogni filtro

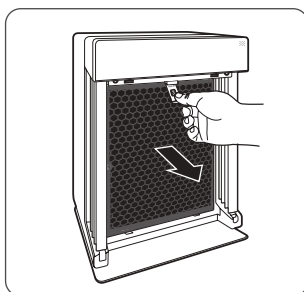

! NOTICE

- Per prestazioni ottimali si dovranno utilizzare per questo apparecchio esclusivamente veri filtri Winix.

CAMBIO DEI FILTRI

3. Montaggio e sostituzione dei filtri

I filtri dovranno essere re-installati nell'ordine inverso rispetto alla loro rimozione.

- ① Inserire il filtro sostitutivo **3** Vero filtro HEPA (retro), **2** AOC™ Filtro a carbone (medio).

- Rimuovere l'imballo protettivo in plastica dai nuovi filtri. Azionare l'apparecchio senza rimuovere i filtri dalla plastica può causare rumori anomali, deformazione o incendio, in caso di surriscaldamento.

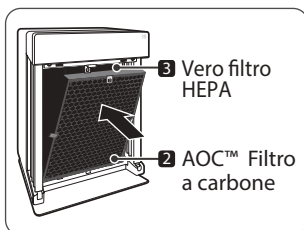

- ② Inserire il **1** prefiltro (fronte).

- Per installare il prefiltro, inserire le linguette inferiori nelle fessure su entrambi i lati della parte inferiore dell'apparecchio, dopodiché ruotare verso l'alto per inserire le linguette superiori nelle fessure sulla parte superiore dell'apparecchio, finché entrambi i lati risultino al loro posto, cliccando in modo percepibile.

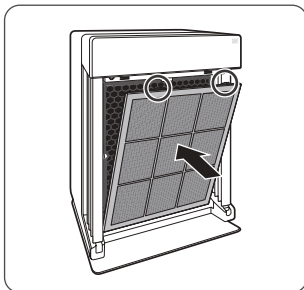

- ③ Sostituire il pannello anteriore inserendo dapprima il fermo che si trova sul bordo inferiore nella base dell'apparecchio, dopodiché ruotare il pannello in alto, verso la parte superiore dell'apparecchio, finché si chiuda magneticamente a scatto.

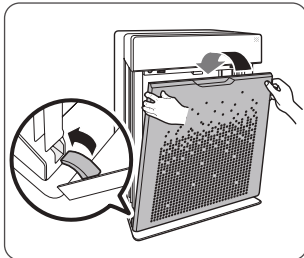

- ④ Dopo aver sostituito il filtro, turno il dispositivo. Una volta che la stampa di funzionamento del dispositivo, premuto il tasto RESET per 5 secondi.

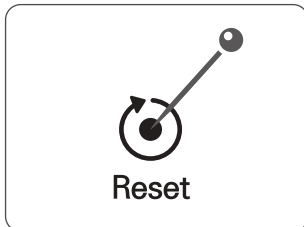

CAMBIO DEI FILTRI

4. Pulizia del prefiltra

Gli intervalli tra le pulizie dei filtri possono variare a seconda della qualità dell'aria.

- ① Per pulire il prefiltra utilizzare un aspirapolvere o un pennello morbido. In caso di sporcizia eccessiva, lavare con acqua a temperatura ambiente.
- Usare soltanto acqua, non sostanze volatili come alcool o acetone.

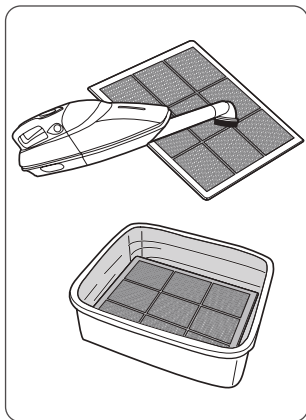

※ Qualora il prefiltra si guasti o necessiti di essere comunque sostituito:

Contattare il rivenditore locale.

NOTICE

- Non usare benzene, alcool o altri fluidi volatili che possano causare guasti o macchie.
- Il prefiltra è riutilizzabile dopo essere stato pulito, assicurarsi che sia completamente asciugato.
- Non utilizzare acqua calda sopra i 40°C o fluidi volatili quali diluenti per vernici.
- Dopo aver lavato il prefiltra, farlo asciugare completamente in una zona ben aerata, altrimenti svilupperà cattivo odore.

PARTICELLA CURA SENSORE

Pulizia del Sensore polvere

Per una prestazione ottimale del Sensore polvere, che rileva le particelle di polvere atmosferica e ultrafini, pulirlo ogni due mesi. Pulirlo più frequentemente qualora l'apparecchio operi in locali con alti livelli di polvere.

- ① Aprire il coperchio del Sensore polvere.

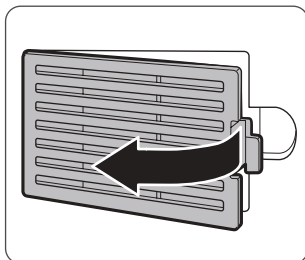

- ② Usare un batuffolo di cotone umido per strofinare la lente e la presa del Sensore polvere.
 - Usare soltanto acqua per pulire l'area del sensore. Non usare sostanze volatili come alcool o acetone.

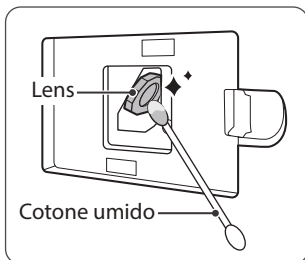

- ③ Rimuovere ogni traccia di umidità con un batuffolo di cotone asciutto.

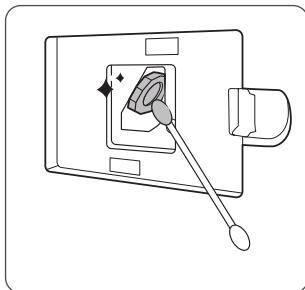

- ④ Chiudere il coperchio del Sensore polvere.
 - Il coperchio del Sensore polvere può essere pulito usando un aspirapolvere.

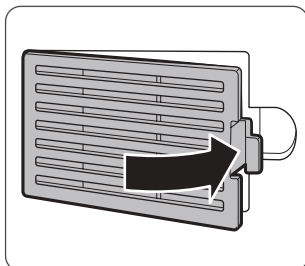

PULIZIA

Pulire le parti esterna e interna

Pulire la parte esterna

Strofinare con un panno leggermente inumidito con acqua a temperatura ambiente, dopodiché asciugare accuratamente con un panno pulito e asciutto.

- Per una prestazione ottimale pulire il pannello anteriore un paio di volte al mese.

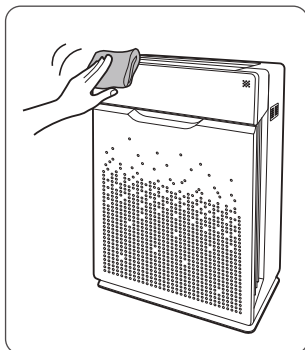

Pulire la parte interna

Aprire il pannello anteriore e pulire l'interno con un aspirapolvere.

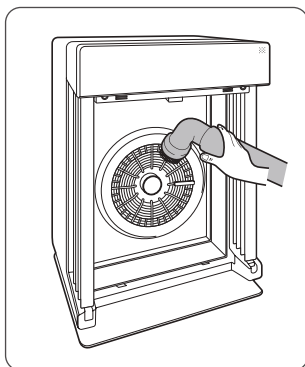

- Per una prestazione ottimale pulire l'interno un paio di volte al mese.



NOTICE

- Nel pulire l'apparecchio, scollegare sempre dapprima il cavo di alimentazione e poi attendere che l'apparecchio si sia raffreddato.
- Mai smontare, riparare o apportare modifiche al presente apparecchio da sé.
- Non usare spray infiammabili o detersivi liquidi.
- Non consentire ai bambini di pulire o eseguire manutenzione sull'apparecchio.
- Prima della pulizia o manutenzione, assicurarsi che l'apparecchio sia spento e scollegato.

DOMANDE FREQUENTI

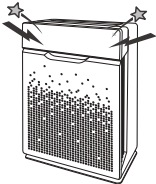
Problema	Controllo / Azioni da intraprendere
<p data-bbox="127 292 277 378">Non si riesce ad accendere l'apparecchio.</p>  <p>The illustration shows the ZERO Pro 111 device with a grid of lights. The 'POWER' button is highlighted with a circular glow and a power symbol icon.</p>	<ul data-bbox="370 431 894 521" style="list-style-type: none">• Si è verificato un blackout?<ul style="list-style-type: none">– Controllare che le altre luci e apparecchiature elettriche funzionino e ripristinare.
<p data-bbox="117 749 288 835">L'apparecchio non funziona in modalità Auto.</p>  <p>The illustration shows the ZERO Pro 111 device with a grid of lights. The 'MODE' button is highlighted with a circular glow and a '100%' icon.</p>	<ul data-bbox="370 844 912 1032" style="list-style-type: none">• La modalità Auto risulta selezionata?<ul style="list-style-type: none">– Premere il pulsante Modalità finché la modalità Auto risulti selezionata.• Il sensore risulta bloccato oppure ostruito?<ul style="list-style-type: none">– Pulire il sensore utilizzando un aspirapolvere, vedi pagina 119.
<p data-bbox="114 1211 291 1297">L'apparecchio vibra ed è molto rumoroso.</p>  <p>The illustration shows the ZERO Pro 111 device with a grid of lights. Two arrows point to the top corners of the device, indicating it should be placed on a flat surface.</p>	<ul data-bbox="370 1345 919 1435" style="list-style-type: none">• È stato collocato su una superficie inclinata?<ul style="list-style-type: none">– Spostare l'apparecchio su un'area rigida e piatta del pavimento.

DOMANDE FREQUENTI

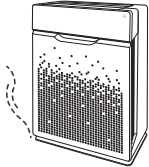
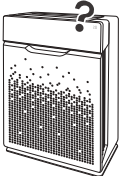
Problema	Controllo / Azioni da intraprendere
<p data-bbox="104 302 301 360">La spina e la presa sono calde.</p> 	<ul data-bbox="370 413 853 507" style="list-style-type: none">• La spina risulta inserita saldamente?<ul style="list-style-type: none">– Assicurarsi che la spina risulti saldamente inserita nella presa.
<p data-bbox="104 727 301 813">L'apparecchio emana uno strano odore.</p> 	<ul data-bbox="370 790 884 1035" style="list-style-type: none">• Viene utilizzato in un locale con molto fumo, polvere o presenza di odori?<ul style="list-style-type: none">– Pulire le prese d'aria sui lati anteriori dell'apparecchio e pulire anche il prefiltra.– Contattare il servizio di assistenza clienti per ottenere conferma delle cause precise.– Sostituire il filtro al carbone attivo AOC™ e il Vero filtro HEPA.
<p data-bbox="104 1202 301 1315">Il prodotto non sembra purificare sufficientemente l'aria.</p> 	<ul data-bbox="370 1372 926 1430" style="list-style-type: none">• La luce dell'indicatore Controllo filtro risulta accesa?<ul style="list-style-type: none">– Sostituire i filtri qualora necessario.

SPECIFICHE DELL'APPARECCHIO

Nome modello	ZERO Pro (AZPU370-IWE)
Voltaggio Alimentazione	AC 220 V - 240 V, 50 / 60 Hz
Potenza Nominale	90 W
Capacità massima della stanza	120 m ²
Dimensioni	415 mm(W) x 245 mm(D) x 600 mm(H)
Peso	8.5 kg
Filtro di ricambio	Filter T / Articolo : 1712-0093-01
Prefiltro	Parte : 4521-0010-01

※ La parte esterna, il design e le specifiche del prodotto possono eventualmente essere modificati senza preavviso, onde migliorarne le prestazioni.

PAGINA GARANZIA PRODOTTO

I termini della garanzia sono i seguenti :

- 1 Il presente prodotto è fabbricato conformemente a ispezioni e controlli di qualità estremamente severi.
- 2 La garanzia risulta nulla qualora il guasto del prodotto derivi da negligenza o uso incorretto da parte del cliente; è possibile incorrere in spese di spedizione e servizio anche durante il periodo di garanzia.
- 3 La garanzia deve essere presentata unitamente al prodotto per la riparazione.
- 4 Conservare la garanzia in luogo sicuro, in quanto non potrà essere emessa nuovamente.
- 5 La presente garanzia è valida esclusivamente in Europa.

Nome Prodotto		Purificatore aria
Nome Modello		ZERO Pro
Data d'acquisto		
Periodo di garanzia		Due (2) anni
Cliente	Indirizzo	
	Nome	
	Tel.	

※ Dopo aver effettuato l'acquisto, assicurarsi di inserire tutte le informazioni sovrastanti.



WINIX

2610-0239-00 Rev. 04

○ Contatti per domande
relative ai prodotti
e per il servizio di
assistenza clienti

www.winixeuropa.eu

WINIX-LUCHTREINIGER

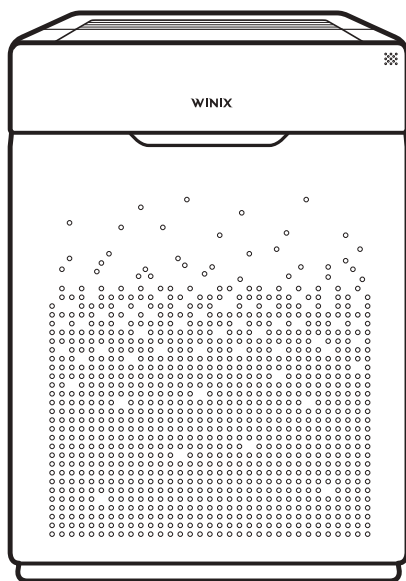

○ Model

ZERO Pro (AZPU370-IWE)

○ Gebruiks- en
onderhoudshandleiding



- Lees voordat u dit apparaat in gebruik neemt alle veiligheidsvoorschriften in deze handleiding zorgvuldig door en volg de instructies op.
- Het garantiebewijs voor dit product is afgedrukt op de achterzijde van deze handleiding. Berg de handleiding daarom veilig op voor toekomstig gebruik.

INHOUNDSOPGAVE

VIER STAPPEN LUCHTREINIGER	118
BEDIENINGSPANEEL	119
HET APPARAAT PLAATSEN	120
DE FILTERS INSTALLEREN	121
VEILIGHEIDSVORSCHRIFTEN EN WAARSCHUWINGEN	123
EERSTE GEBRUIK	124
AUTO- EN SLAAPMODUS	125
HANDMATIGE MODUS, TIMER EN PLASMAWAVE®	126
KINDERVERGREDELING, LEDINDICATIE LUCHTKWALITEIT	127
FILTERS VERVANGEN	128
STOFSENSOR ZORG	132
REINIGING	133
VEEL GESTELDE VRAGEN	134
PRODUCTSPECIFICATIES	136
PRODUCTGARANTIE	137
Frans	24
Spaans	47
Duits	70
Italiaans	93
Nederlands	116
Pools	139

► Dit product is uitsluitend geschikt voor 220 ~ 240 V.

VIJF STAPPEN LUCHTREINIGER

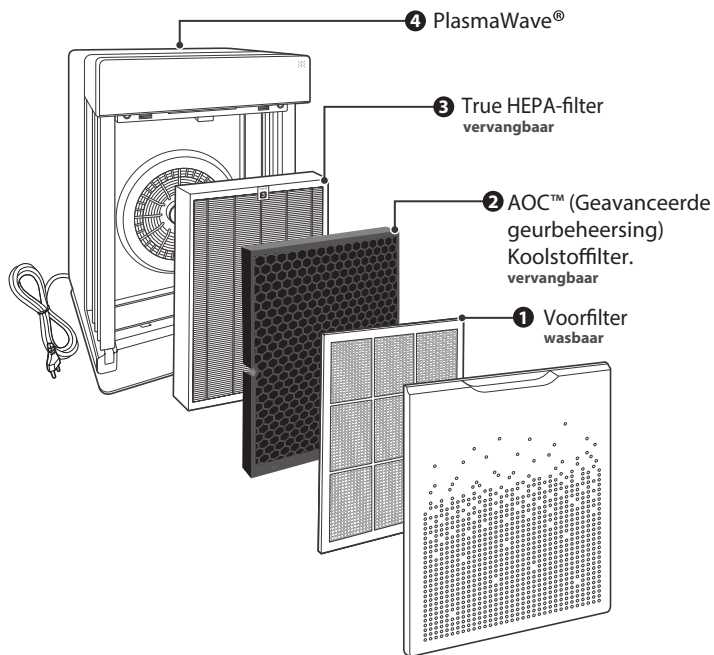

INHOUD VAN
DE VERPAKKING

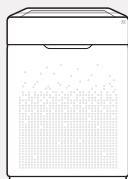

Product



Voorfilter / AOC™ Koolstoffilter /
True HEPA filter
(geleverd bij het product)

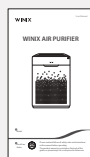

Gebruikershandleiding

BEDIENINGSPANEEL

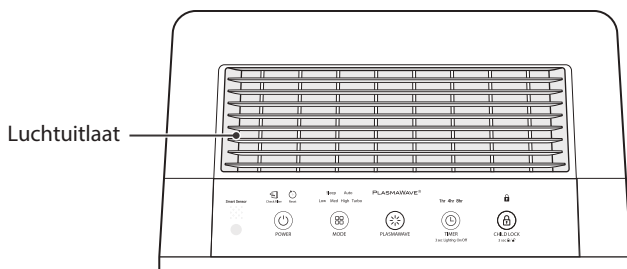

Lichtsensoren

De sensor meet de hoeveelheid licht in de omgeving van het apparaat en past de helderheid van de ledindicatie hierop aan.

Smart sensor

De sensor meet automatisch de luchtkwaliteit in de ruimte.

Resetknop

Houd nadat u de filter heeft vervangen de resetknop minimaal 5 seconden ingedrukt.

Indicatie timer

Wanneer de timer is ingesteld, geeft de ledindicatie de geselecteerde tijd aan.

Knop kindervergrendeling

Houd de knop 3 seconden ingedrukt om de kindervergrendeling in of uit te schakelen. De ledindicatie geeft aan of de kindervergrendeling is in of uitgeschakeld.

Indicatie PlasmaWave®

De ledindicatie geeft aan of PlasmaWave® is in- of uitgeschakeld.

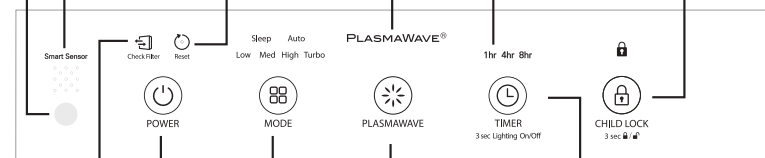

Aan-/uitknop

Voor het in- en uitschakelen van het apparaat.

Knop PlasmaWave®

Voor het in- of uitschakelen van PlasmaWave®.

Knop timer/luchtkwaliteit

Druk op de timerknop om de gewenste tijdsduur in te stellen (1 uur, 4 uur, 8 uur, [TIMER UIT]).

Indicatie filtercontrole

De ledindicatie licht op zodra het filter moet worden vervangen.

Selectieknop ventilatorstand

Door op de knop te drukken, schakelt de ledindicatie door de verschillende standen. (Auto, Slaap, Laag, Medium, Hoog, Turbo).

Houd de knop 3 seconden ingedrukt om de ledindicatie voor de luchtkwaliteit in of uit te schakelen.

HET APPARAAT PLAATSEN

Plaats het apparaat op minimaal 30 – 46 cm afstand van andere elektronische apparatuur, zoals tv's en radio's

De elektromagnetische golven van bepaalde apparatuur kunnen namelijk storingen in het apparaat veroorzaken.

Plaats het apparaat altijd binnenshuis en nooit in direct zonlicht
Blootstelling aan direct zonlicht kan storingen of defecten veroorzaken.

Plaats het apparaat uitsluitend op een stabiele, vlakke ondergrond
Plaatsing op een instabiele of schuine ondergrond kan abnormale geluiden en trillingen veroorzaken.

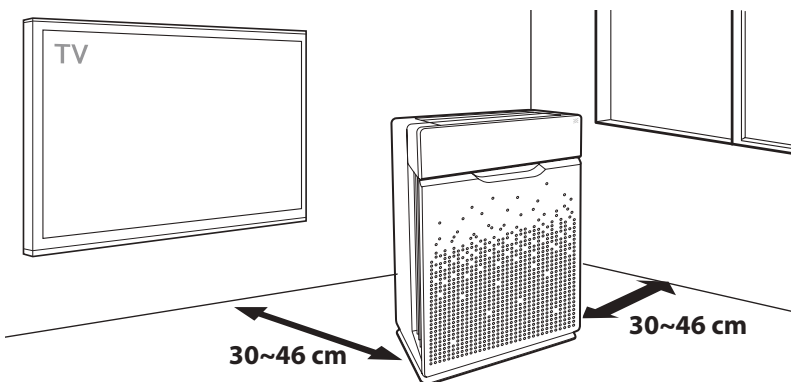

WAARSCHUWING

Volg deze instructies op om het risico op ernstig of dodelijk letsel en het risico op schade aan het apparaat te beperken.



Gebruik het apparaat nooit in de buurt van industriële olienevel of -dampen of in ruimtes met grote hoeveelheden metaalstof.



Plaats het apparaat nooit in de buurt van verwarmingselementen.



Installeer het apparaat nooit in enigerlei motor- of transportvoertuig (vrachtwagens, boten, schepen, etc.).



Plaats het apparaat nooit in een ruimte met zeer grote hoeveelheden schadelijke gassen.



Plaats het apparaat nooit in de buurt van ontvlambare materialen (spuitbussen, brandstoffen, gassen, etc.).



Plaats het apparaat nooit rechtstreeks in de wind of tocht.



Plaats het apparaat nooit onder een stopcontact.



Plaats het apparaat nooit in zeer vochtige ruimtes waar het apparaat nat zou kunnen worden.

※ Dit apparaat is niet bedoeld om te worden ingezet voor het behouden of conserveren van documenten of kunst.

DE FILTERS INSTALLEREN

Dit product wordt geleverd met alle benodigde filters. Voordat het apparaat in gebruik kan worden genomen, moet de plastic beschermfolie worden verwijderd.

- ※ Wanneer het apparaat wordt gebruikt zonder het plastic te verwijderen, kan dit defecten veroorzaken.
- ※ Controleer voordat u de filters installeert of de stekker uit het stopcontact is gehaald en het apparaat is uitgeschakeld.
- ※ Het apparaat schakelt automatisch uit wanneer het voorpaneel wordt geopend.

- ① Verwijder het voorpaneel door de bovenkant vast te pakken en voorzichtig naar u toe te trekken.
 - Til vervolgens de onderkant van het voorpaneel uit de sluiting.

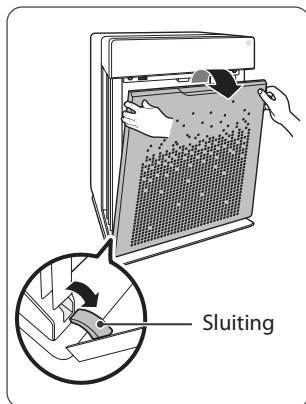

- ② Verwijder de filters uit het apparaat. Ze zijn beschermd met een plastic folie.

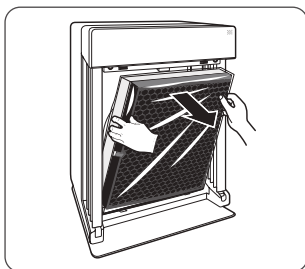

- ③ Verwijder het plastic.
 - Wanneer het apparaat in gebruik wordt genomen zonder het plastic te verwijderen, kan dit leiden tot abnormale geluiden, vervorming of brand als gevolg van oververhitting.

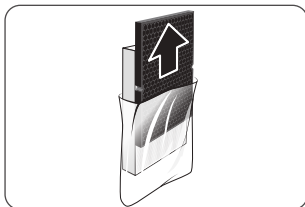

NOTE

- Zie pagina 140 - 143 voor gedetailleerde informatie over het reinigen en vervangen van de filters.

DE FILTERS INSTALLEREN

- ④ Installeer de filters in het apparaat. Zorg ervoor dat ze stevig op hun plaats zitten.

De filters moeten in de onderstaande volgorde worden geïnstalleerd:

- 3 True HEPA filter (achter)
- 2 AOC™ Koolstoffilter (midden)
- 1 Voorfilter (voor)

- Installeer de voorfilter door eerst de onderste lipjes in de sleufjes onderaan het apparaat te plaatsen. Kantel de filter nu omhoog en druk de bovenste lipjes in de sleufjes bovenaan het apparaat totdat u een klik hoort.

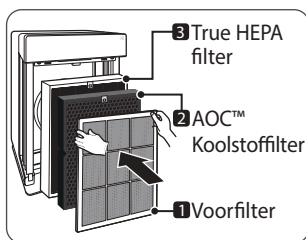

- ⑤ Plaats het voorpaneel weer terug door eerst de onderkant in de sluiting onderaan het apparaat te plaatsen en vervolgens het paneel omhoog te kantelen totdat het met de magneet sluit.

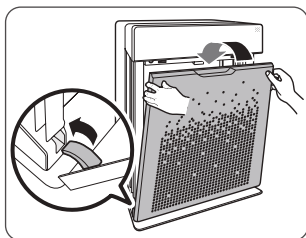

- ⑥ Frequentie reinigen en vervangen filters:

Filter	Ledindicatie	Reinigen	Vervangen
1 Voorfilter	Geen	Elke 14 dagen reinigen	Permanent
2 AOC™ Koolstoffilter	 Check Filter	Reinig eens in de drie maanden	Gaat maximaal 6~12 maanden mee
3 True HEPA filter		Kan NIET worden GEWASSEN	

※ Hoe vaak u een filter moet vervangen, hangt af van de omgeving waarin u het apparaat gebruikt.

※ Voor een optimale werking wordt aanbevolen het voorfilter elke 14 dagen te reinigen. Dit kan ook de levensduur van de andere filters verlengen.

This unit
is compatible
with
WINIX filter

ITEM: 1712-0093-01

FILTER



VEILIGHEIDSVOORSCHRIFTEN EN WAARSCHUWINGEN

Lees voordat u het apparaat in gebruik neemt deze voorschriften en waarschuwingen zorgvuldig door en volg ze op om schade te voorkomen en een veilig gebruik te garanderen.

Controleer of de filters goed zijn geïnstalleerd voordat u het apparaat in gebruik neemt.

Wanneer het apparaat zonder filters wordt gebruikt, kan dit de levensduur van het apparaat verkorten en een elektrische schok of letsel veroorzaken.

Controleer of er zich GEEN vreemde voorwerpen, in de luchtopeningen van het apparaat bevinden.

zoals spelden of munten.

Raak de binnenzijde van het apparaat nooit aan met natte handen

De hoge spanning kan een elektrische schok veroorzaken.

Controleer of de luchtinlaat en -uitlaat niet worden geblokkeerd

Door een blokkade kan de temperatuur binnenin het apparaat stijgen, met eventuele defecten of vervorming als gevolg.

Gebruik het apparaat nooit als een opstapje en plaats er ook nooit zware voorwerpen bovenop

Een dergelijk gebruik kan persoonlijk letsel, stringen of vervorming veroorzaken.



WAARSCHUWING

Volg deze instructies op om het risico op ernstig of dodelijk letsel en het risico op schade aan het apparaat te beperken.



Trek de stekker nooit uit het stopcontact door aan het stroomsnoer te trekken.



Controleer of er geen knopen in het stroomsnoer zitten wanneer het apparaat in gebruik is.



Komt het apparaat onder water te staan, trek dan de stekker uit het stopcontact en neem contact op met de klantenservice.



Trek nooit de stekker uit het stopcontact terwijl het apparaat in gebruik is en verplaats het apparaat ook nooit tijdens gebruik.



Sluit geen andere apparaten aan op dezelfde contactdoos of voeding.



Raak de stekker nooit aan met natte handen.



Trek de stekker uit het stopcontact wanneer u het apparaat langere tijd niet gebruikt.



Het snoer kan beschadigd raken wanneer het met kracht wordt gebogen, gedraaid, samengebonden, afgeklemd, er met kracht aan wordt getrokken of er zware voorwerpen op worden geplaatst.

※ Wanneer het stroomsnoer beschadigd is, moet het worden vervangen door een speciaal snoer dat verkrijgbaar is via de fabrikant of een bevoegde dienst van de fabrikant.

※ Dit apparaat kan worden gebruikt door kinderen van 8 jaar en ouder en door personen met verminderde fysieke, sensorische of mentale vermogens of gebrek aan ervaring en kennis, mits ze onder toezicht staan of instructies hebben gekregen over het veilige gebruik van het apparaat en de gevaren begrijpen.

※ Houd toezicht op jonge kinderen om zeker te stellen dat ze niet met het apparaat spelen.

EERSTE GEBRUIK

① Steek de stekker van het apparaat in een stopcontact.

- De lampjes op het bedieningspaneel worden in- en uitgeschakeld.

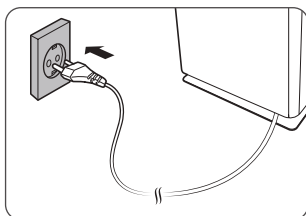

② Druk op de 'aan/uitknop'.

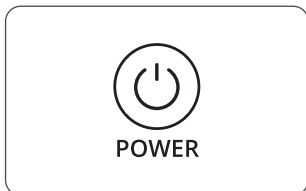

✓ NOTE

- Gedurende de eerste 4 minuten na inschakeling van het apparaat flinkt de ledindicatie voor de luchtkwaliteit. De smart sensors meten nu de luchtkwaliteit in de ruimte. Zodra deze meting is afgerond, gaat het apparaat over op een normale werking.

③ Wanneer u het apparaat inschakelt, staat het standaard in de Automodus en is PlasmaWave® geactiveerd.

- In de Auto-modus wordt de ventilatorsnelheid automatisch aangepast op basis van de luchtkwaliteit in de ruimte.
- PlasmaWave® verwijdert schadelijke verontreinigingen uit de lucht.

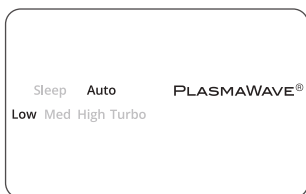

✓ NOTE

- In de Auto-modus wordt de ventilatorsnelheid automatisch verlaagd wanneer de luchtkwaliteit verbetert.
- Wanneer het apparaat in gebruik is, kunt u een piepend of zoemend geluid horen. Dit geluid ontstaat doordat grotere deeltjes door PlasmaWave® passeren. Dit is dus normaal en wijst in geen geval op een defect. Zie pagina 131 voor meer informatie over het uitschakelen van PlasmaWave®.

AUTO- EN SLAAPMODUS

Door op de selectieknop te drukken, schakelt de ledindicatie door de verschillende standen. (Auto, Slaap, Laag, Medium, Hoog, Turbo)

1. Auto-modus

In deze modus wordt de ventilatorsnelheid automatisch aangepast op basis van de luchtkwaliteit die door de smart sensors wordt gemeten.

- ① Druk op de selectieknop en selecteer de Auto-modus.
 - De ledindicatie geeft nu aan dat de Auto-modus is geselecteerd en het apparaat wordt in deze modus geactiveerd.
 - Met de selectieknop schakelt u door de verschillende standen. (Auto, Slaap, Laag, Medium, Hoog, Turbo)

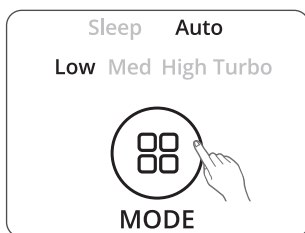

✓ NOTE

- In de Auto-modus wordt de ventilatorsnelheid automatisch aangepast op basis van de luchtkwaliteit in de ruimte. De ventilatorsnelheid wordt automatisch verlaagd wanneer de luchtkwaliteit verbetert. En als de luchtkwaliteit juist verslechtert, wordt er automatisch overgeschakeld naar een hogere stand.
- Wanneer het apparaat wordt ingeschakeld, staat het standaard in de Auto-modus op de laagste ventilatorstand.

2. Slaapmodus

- ① Druk op de selectieknop en selecteer de slaapmodus.
 - De ledindicatie geeft nu aan dat de slaapmodus is geselecteerd en het apparaat wordt in deze modus geactiveerd.

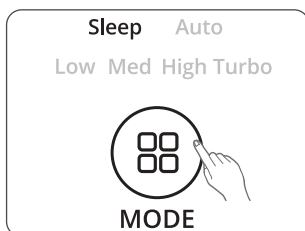

✓ NOTE

- In de slaapmodus wordt het apparaat automatisch ingesteld op de laagste ventilatorstand. De ventilatorsnelheid kan worden aangepast met behulp van de selectieknop.
- In de slaapmodus is het indicatielampje voor de luchtkwaliteit uit.

HANDMATIGE MODUS, TIMER EN PLASMAWAVE®

Door op de selectieknop te drukken, schakelt de ledindicatie door de verschillende standen. (Auto, Slaap, Laag, Medium, Hoog, Turbo)

3. Handmatige modus (ventilatorsnelheid instellen)

Gebruikers kunnen de ventilatorsnelheid ook handmatig instellen op Laag, Medium, Hoog of Turbo.

- 1 Druk op de selectieknop om de gewenste ventilatorstand te selecteren.
 - De ledindicatie geeft aan welke stand u heeft geselecteerd en het apparaat wordt in deze stand geactiveerd.

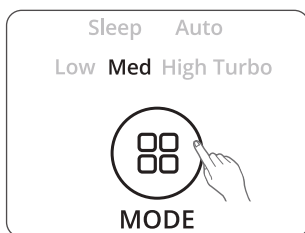

✓ NOTE

- In de handmatige modus worden de Auto-modus en slaapmodus automatisch gedeactiveerd.

4. Timer

Met de timer kunt u een tijd instellen waarna het apparaat weer automatisch zal uitschakelen.

- 1 Selecteer de gewenste tijdsduur door op de timerknop te drukken.
 - De ledindicatie geeft aan welke tijdsduur u heeft geselecteerd.
 - Door op de timerknop te drukken, schakelt de ledindicatie door de verschillende opties. (1 uur, 4 uur, 8 uur, [TIMER UIT])



✓ NOTE

- De WINIX SMART app wordt weergegeven hoeveel tijd er nog op de timer.

5. PlasmaWave®

Wanneer het apparaat wordt ingeschakeld, is PlasmaWave® standaard geactiveerd.

- 1 Druk zodra het apparaat is ingeschakeld op de PLASMAWAVE-knop om deze optie in of uit te schakelen.

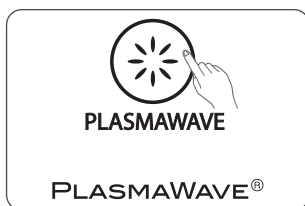

KINDERVERGREDELING, LEDINDICATIE LUCHTKWALITEIT

6. Kindervergrendeling

Deze optie voorkomt dat kinderen de instellingen op het bedieningspaneel kunnen wijzigen.

- ① Houd de knop 3 seconden ingedrukt om de kindervergrendeling in of uit te schakelen.
 - Wanneer de ledindicatie brandt, is de vergrendeling ingeschakeld.
 - Het bedieningspaneel is nu vergrendeld en de instellingen kunnen niet worden gewijzigd.
 - Houd de knop opnieuw 3 seconden ingedrukt om de kindervergrendeling weer uit te schakelen.

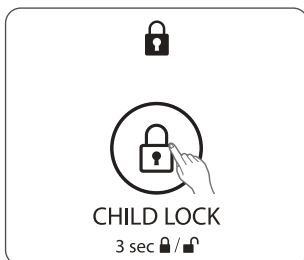

7. Ledindicatie luchtkwaliteit

De ledindicatie voor de luchtkwaliteit kan handmatig worden in- en uitgeschakeld.

- ① Houd de timerknop 3 seconden ingedrukt om de ledindicatie in of uit te schakelen.
 - Is de ledindicatie ingeschakeld, geeft deze door middel van een kleur vier indicatie van de luchtkwaliteit in de ruimte:
BLAUW (goed), GROEN (gemiddeld), GEEL (redelijk) en ROOD (slecht).

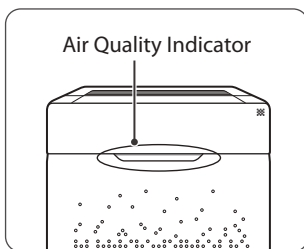
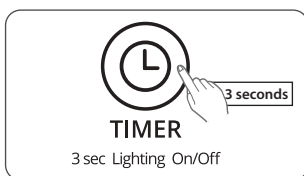

✓ NOTE

- In de Auto-modus wordt de ledindicatie voor de luchtkwaliteit in- of uitgeschakeld op basis van de hoeveelheid licht in de betreffende ruimte.
- In de slaapmodus wordt de ledindicatie voor de luchtkwaliteit uitgeschakeld.

FILTERS VERVANGEN

1. Frequentie reinigen en vervangen filters :

Als het filter controle lampje brandt, is het tijd om de True HEPA filter AOC™ en actieve kool filters vervangen.

Filter	Ledindicatie	Reinigen	Vervangen
1 Voorfilter	Geen	Elke 14 dagen reinigen	Permanent
2 AOC™ Koolstoffilter	 Check Filter	Reinig eens in de drie maanden	Gaat maximaal 6~12 maanden mee
3 True HEPA filter		Kan NIET worden GEWASSEN	

※ Hoe vaak u een filter moet vervangen, hangt af van de omgeving waarin u het apparaat gebruikt.

※ Voor een optimale werking wordt aanbevolen het voorfilter elke 14 dagen te reinigen. Dit kan ook de levensduur van de andere filters verlengen.

FILTERS VERVANGEN

2. Filters verwijderen

Controleer voordat u de filters verwijdert of het apparaat is uitgeschakeld en de stekker uit het stopcontact is gehaald.

※ Het apparaat schakelt automatisch uit wanneer het voorpaneel wordt geopend.

- ① Verwijder het voorpaneel door de bovenkant beet te pakken en voorzichtig naar u toe te trekken.
 - Til vervolgens de onderkant van het voorpaneel uit de sluiting.

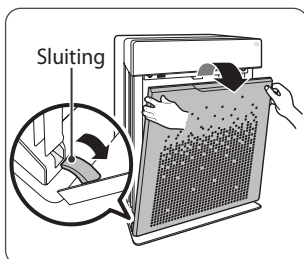

- ② Druk de lipjes aan de bovenkant in om het **1** voorfilter te verwijderen.

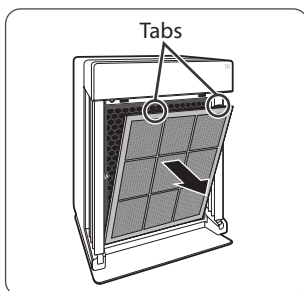

- ③ Verwijder eerst het AOC™ Koolstoffilter **2** en daarna het True HEPA-filter **3** door aan de genummerde labels aan de bovenkant van elk filter te trekken.

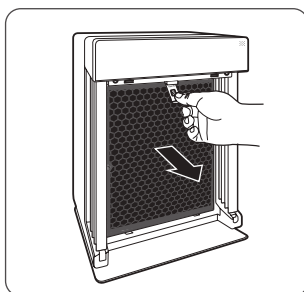

NOTICE

- Gebruik uitsluitend originele Winix-filters in combinatie met dit apparaat om een optimale werking te garanderen.

FILTERS VERVANGEN

3. De filters terugplaatsen of vervangen

Plaats de filters in de omgekeerde volgorde waarin u ze heeft verwijderd weer terug in het apparaat.

- 1 Verwijder het plastic beschermfolie van de nieuwe filters. Plaats nu eerst het **3** True HEPA filter (**achter**) en dan het **2** AOC™ Koolstoffilter (**midden**).

- Wanneer het apparaat in gebruik wordt genomen zonder het plastic te verwijderen, kan dit leiden tot abnormale geluiden, vervorming of brand als gevolg van oververhitting.

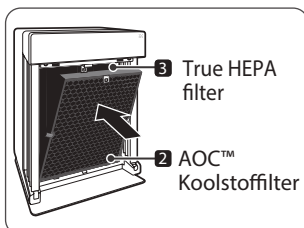

- 2 Plaats het **1** voorfilter (**voor**).

- Installeer het voorfilter door eerst de onderste lipjes in de sleufjes onderaan het apparaat te plaatsen. Kantel het filter nu omhoog en druk de bovenste lipjes in de sleufjes bovenaan het apparaat totdat u een klik hoort.

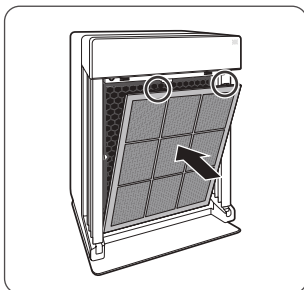

- 3 Plaats het voorpaneel weer terug door eerst de onderkant in de sluiting onderaan het apparaat te plaatsen en vervolgens het paneel omhoog te kantelen totdat het met de magneten sluit.

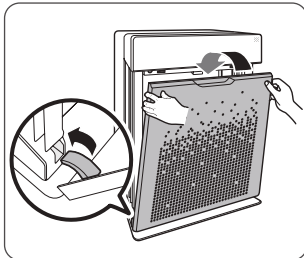

- 4 Houd na het vervangen van de filters de resetknop 5 seconden ingedrukt.

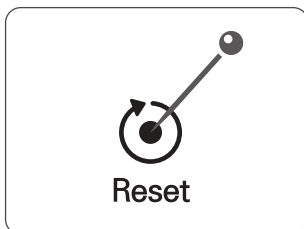

FILTERS VERVANGEN

4. Het voorfilter reinigen

Hoe vaak u het filter moet reinigen, hangt af van de luchtkwaliteit in de ruimte waar u het apparaat gebruikt.

- ① Reinig het voorfilter met een stofzuiger of zachte borstel. Is het filter zeer vuil, kunt u het eventueel wassen met water op kamertemperatuur. Gebruik geen wasmiddel of zeep.

- Gebruik hiervoor enkel water en in geen geval vluchtige stoffen, zoals alcohol of aceton.

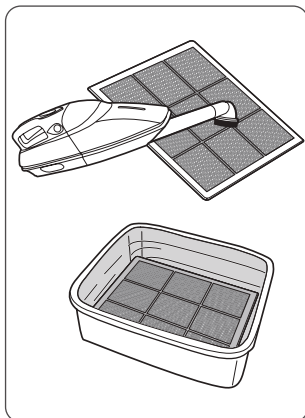

✘ Is het voorfilter beschadigd of moet het om welke reden dan worden vervangen:

contact op met uw plaatselijke leverancier.

NOTICE

- Gebruik nooit benzeen, alcohol of andere vluchtige middelen. Deze kunnen het filter beschadigen of verkleuringen veroorzaken.
- Het voorfilter kan na het reinigen opnieuw worden gebruikt. Laat het hiervoor wel eerst volledig opdrogen.
- Gebruik nooit water dat heter is dan 40°C of vluchtige middelen, zoals thinner.
- Laat het voorfilter na het reinigen volledig opdrogen in een goed geventileerde ruimte. Doet u dit niet, kan het filter onaangenaam gaan ruiken.

STOFSENSOR ZORG

Stofsensor zorg

De stofsensor detecteert stof- en ultrafijne deeltjes in de lucht. Om een optimale werking van de stofsensor te garanderen, moet hij minimaal iedere twee maanden worden gereinigd. Reinig de sensor vaker wanneer u het apparaat gebruikt in een ruimte met veel stof.

- ① Open het klepje van de stofsensor.

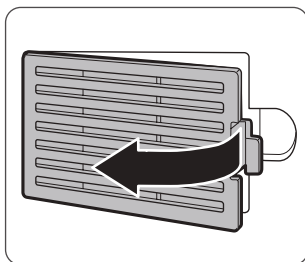

- ② Veeg de lens en toevoer van de stofsensor schoon met een vochtig wattenstaafje.
 - Gebruik voor het reinigen van de sensor enkel water. Gebruik in geen geval vluchtige stoffen, zoals alcohol of aceton.

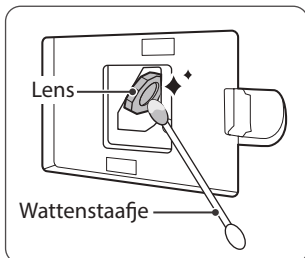

- ③ Verwijder overtollig vocht met een droog wattenstaafje.

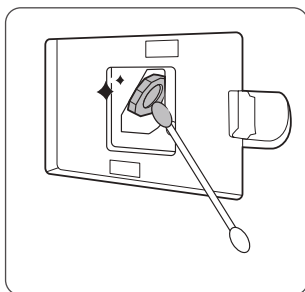

- ④ Sluit het klepje van de stofsensor.
 - Het klepje van de stofsensor kan worden gereinigd met behulp van een stofzuiger.

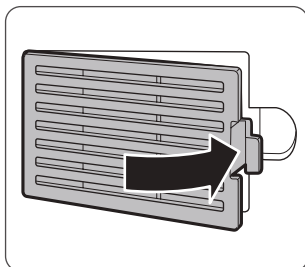

REINIGING

De buitenzijde en binnenzijde reinigen

De buitenzijde reinigen

Reinig de buitenzijde met een zachte, vochtige doek en water op kamertemperatuur. Droog het apparaat daarna af met een schone, droge doek.

- Reinig het voorpaneel voor een zo optimaal mogelijke werking 1-2 keer per maand.

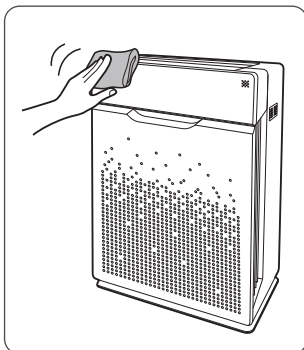

De binnenzijde reinigen

Open het voorpaneel en reinig de binnenzijde met behulp van een stofzuiger.

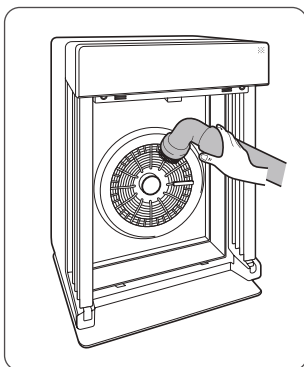

- Reinig de binnenzijde voor een zo optimaal mogelijke werking 1-2 keer per maand.



NOTICE

- Trek altijd eerst de stekker uit het stopcontact en laat het apparaat afkoelen voordat u het apparaat reinigt.
- Probeer het apparaat nooit zelf te demonteren, repareren of wijzigen.
- Gebruik nooit ontvlambare sprays of vloeibare reinigingsmiddelen.
- Laat kinderen nooit reinigings- of onderhoudswerkzaamheden uitvoeren aan het apparaat.
- Controleer voorafgaand aan reiniging of onderhoud of het apparaat is uitgeschakeld en de stekker uit het stopcontact is gehaald.

VEEL GESTELDE VRAGEN

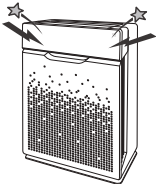
Probleem	Controleren / doen
<p data-bbox="118 293 288 347">Het apparaat schakelt niet in.</p>  <p>The illustration shows the ZERO Pro 134 device with a power button icon and the word 'POWER' below it. The button area is highlighted with a dotted pattern.</p>	<ul data-bbox="370 419 888 508" style="list-style-type: none">• Is er misschien sprake van een stroomstoring?<ul data-bbox="405 449 874 508" style="list-style-type: none">– Controleer of andere lampen en elektrische apparatuur werken en probeer het nog eens.
<p data-bbox="118 723 288 808">Het apparaat werkt niet in de Automodus.</p>  <p>The illustration shows the ZERO Pro 134 device with a mode button icon and the word 'MODE' below it. The button area is highlighted with a dotted pattern.</p>	<ul data-bbox="370 813 923 999" style="list-style-type: none">• Is de Auto-modus geselecteerd?<ul data-bbox="405 844 840 903" style="list-style-type: none">– Druk op de selectieknop en selecteer de Automodus.• Is de sensor geblokkeerd of verstopt?<ul data-bbox="405 946 923 999" style="list-style-type: none">– Reinig de sensor met behulp van een stofzuiger. Zie ook pagina 144.
<p data-bbox="109 1179 296 1261">Het apparaat trilt en maakt veel lawaai.</p>  <p>The illustration shows the ZERO Pro 134 device tilted on a surface. Two arrows point to the top corners, and two stars are placed above the arrows to indicate the angle of tilt.</p>	<ul data-bbox="370 1322 891 1412" style="list-style-type: none">• Staat het apparaat op een schuine ondergrond?<ul data-bbox="405 1352 891 1412" style="list-style-type: none">– Verplaats het apparaat dan naar een stabiele, vlakke ondergrond.

VEEL GESTELDE VRAGEN

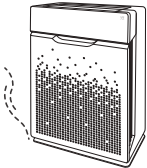
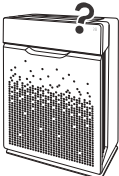
Probleem	Controleren / doen
<p data-bbox="114 293 291 378">De stekker en het stopcontact voelen heet aan.</p> 	<ul data-bbox="370 419 826 512" style="list-style-type: none">• Zit de stekker stevig in het stopcontact?<ul style="list-style-type: none">– Zorg ervoor dat de stekker goed in het stopcontact steekt.
<p data-bbox="109 738 296 824">Er komt een vreemde geur uit het apparaat.</p> 	<ul data-bbox="370 799 925 1050" style="list-style-type: none">• Wordt het apparaat gebruikt in een ruimte met veel rook, stof of geuren?<ul style="list-style-type: none">– Reinig de luchtinlaat aan de voorzijde van het apparaat en reinig het voorfilter.– Neem contact op met de klantenservice om de exacte oorzaak vast te stellen.– Vervang het AOC™ koolstoffilter en het True HEPA filter.
<p data-bbox="120 1211 285 1297">Het product reinigt de lucht onvoldoende.</p> 	<ul data-bbox="370 1363 769 1426" style="list-style-type: none">• Brandt de ledindicatie filtercontrole?<ul style="list-style-type: none">– Vervang de filters indien nodig.

PRODUCTSPECIFICATIES

Modelnaam	ZERO Pro (AZPU370-IWE)
Voedingsspanning	AC 220 V - 240 V, 50 / 60 Hz
Vermogen	90 W
Max Ruimte Capaciteit	120 m ²
Afmetingen	415 mm(W) x 245 mm(D) x 600 mm(H)
Gewicht	8.5 kg
Vervangend filter	Filter T / item : 1712-0093-01
Voorfilter	Onderdeel : 4521-0010-01

※ Buitenzijde, design en productspecificaties kunnen zonder voorafgaande kennisgeving worden gewijzigd om de productprestaties te verbeteren.

PRODUCTGARANTIE

Op de garantie zijn de volgende voorwaarden van toepassing :

- 1 De vervaardiging van dit product is onderhevig aan strenge kwaliteitscontroles en inspecties.
- 2 De garantie komt te vervallen wanneer een defect aan het product is veroorzaakt door nalatigheid of onjuist gebruik door de consument. Eventuele verzenden- en servicekosten kunnen, ook binnen de garantieperiode, in rekening worden gebracht.
- 3 Dit garantiebewijs dient te worden overgelegd wanneer het product voor onderhoud wordt ingeleverd.
- 4 Berg het garantiebewijs veilig op. Het kan niet opnieuw worden verstrekt.
- 5 Deze garantie is enkel geldig binnen Europa.

Productnaam	Luchtreiniger	
Modelnaam	ZERO Pro	
Aankoopdatum		
Periodo di garanzia	Twee (2) Jaar	
Klant	Adres	
	Naam	
	Tel.	

※ Vul het bovenstaande formulier na aankoop volledig in.



WINIX

2610-0239-00 Rev. 04

○ Contactinformatie
voor onze
klantenservice en
vragen over het
product.

www.winixeuropa.eu

WINIX

OCZYSZCZACZ POWIETRZA WINIX

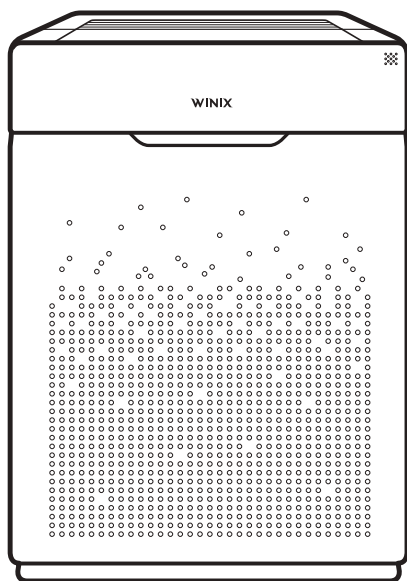

○ Model

ZERO Pro (AZPU370-IWE)

○ Instrukcja
obsługi i
konserwacji



- Przed przystąpieniem do użytkowania urządzenia prosimy uważnie przeczytać i przestrzegać wszystkich poniższych instrukcji i zasad bezpieczeństwa.
- Gwarancja na produkt wydrukowana została na końcu niniejszej instrukcji. Prosimy o jej zachowanie na przyszłość.

SPIS TREŚCI

4-STOPNIOWE OCZYSZCZANIE POWIETRZA	141
ELEMENTY STEROWANIA	142
MIEJSCE ZASTOSOWANIA	143
MONTAŻ FILTRÓW	144
BEZPIECZEŃSTWO I ŚRODKI ZARADCZE	146
PIERWSZE URUCHOMIENIE	147
TRYBY AUTO I SLEEP	148
TRYB RĘCZNY, REGULATOR CZASOWY I PLASMAWAVE®	149
BLOKADA RODZICIELSKA, WSKAŹNIK JAKOŚCI POWIETRZA	150
KONSERWACJA FILTRÓW	151
KONSERWACJA CZUJNIKA CZĄSTECZEK	155
CZYSZCZENIE	156
NAJCZĘŚCIEJ ZADAWANE PYTANIA	157
SPECYFIKACJA URZĄDZENIA	159
GWARANCJA NA PRODUKT	160
Francuski	24
Hiszpański	47
Niemiecki	70
Włoski	93
Holenderski	116
Polski	139

► Niniejszy produkt może być zasilany jedynie napięciem 220 ~ 240 V.

4-STOPNIOWE OCZYSZCZANIE POWIETRZA

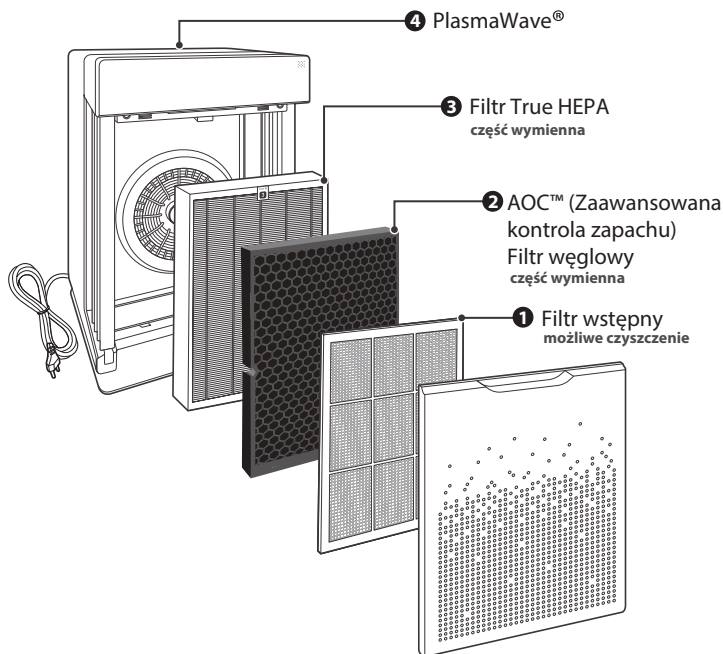

ZAWARTOŚĆ
OPAKOWANIA

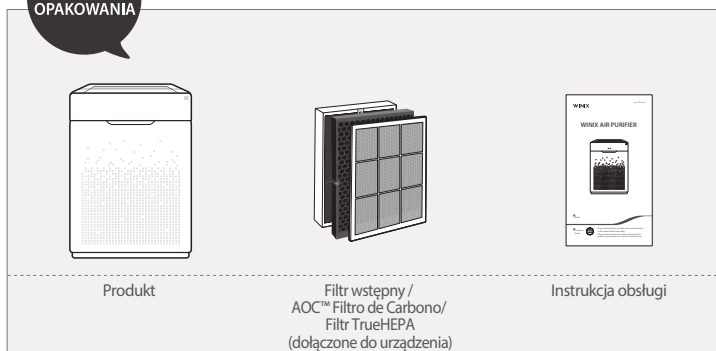

ELEMENTY STEROWANIA

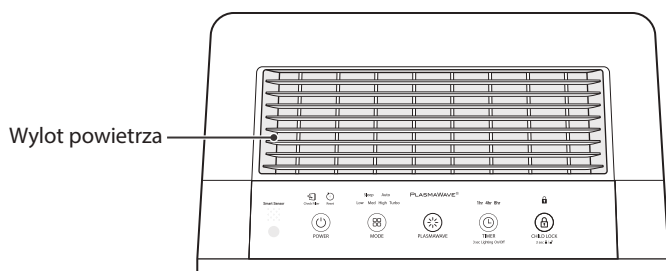

Czujnik światła

Wykrywa ilość światła otoczenia, aby ustawić jasność wskaźników diodowych LED.

Inteligentny czujnik

Automatycznie wykrywa jakość powietrza w pomieszczeniu.

Przycisk Reset

Po wymianie filtra należy nacisnąć i przytrzymać przez 5 sekund przycisk RESET.

Wskaźnik PlasmaWave®

Informuje o tym, czy moduł PlasmaWave® jest włączony, czy wyłączony.

Wskaźnik zegara

Po ustawieniu zegara dioda LED podaje ustawiony czas pracy.

Przycisk blokady rodzicielskiej

Wciśnięcie i przytrzymanie przez 3 sekundy włącza lub wyłącza tryb blokady rodzicielskiej. Dioda LED informuje, czy blokada rodzicielska jest włączona czy wyłączona.

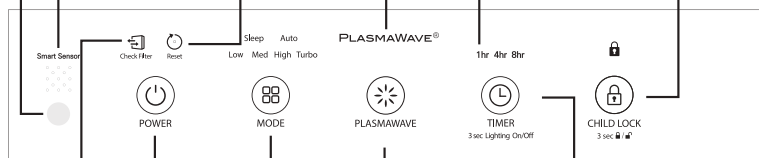

Przycisk zasilania

Umożliwia włączenie i wyłączenie urządzenia

Przycisk PlasmaWave®

Włącza lub wyłącza moduł PlasmaWave®.

Przycisk regulatora czasowego / jakości powietrza

Przycisk ten należy nacisnąć, aby ustawić wymaganą długość pracy (1h, 4h, 8h [NO TIMER] regulator czasowy wyłączony).

Wskaźnik inspekcji filtra

Dioda LED informuje, kiedy niezbędna jest wymiana filtra.

Przycisk prędkości / trybu wentylatora

Po każdym naciśnięciu przycisku Mode (tryb), dioda LED Mode będzie się przełączać pomiędzy kolejnymi ustawieniami.

(Auto, uśpienie, niski, średni, wysoki, turbo).

Wciśnięcie i przytrzymanie przez 3 sekundy włącza lub wyłącza lampkę jakości powietrza.

MIEJSCE ZASTOSOWANIA

Należy zapewnić 30 ~ 46 cm przestrzeni pomiędzy telewizorami, odbiornikami radiowymi i innymi urządzeniami elektronicznymi

zakłócenia elektromagnetyczne z pewnych urządzeń mogą spowodować nieprawidłowe działanie jednostki.

Należy umieścić urządzenie wewnątrz poieszczenia, z dala od bezpośredniego wpływu światła słonecznego

bezpośrednia ekspozycja może powodować nieprawidłowe działanie lub uszkodzenie.

Należy umieszczać urządzenie tylko na twardych, płaskich powierzchniach

ustawienie na niepewnej lub pochylej powierzchni może doprowadzić do powstawania nietypowych hałasów lub drgań.

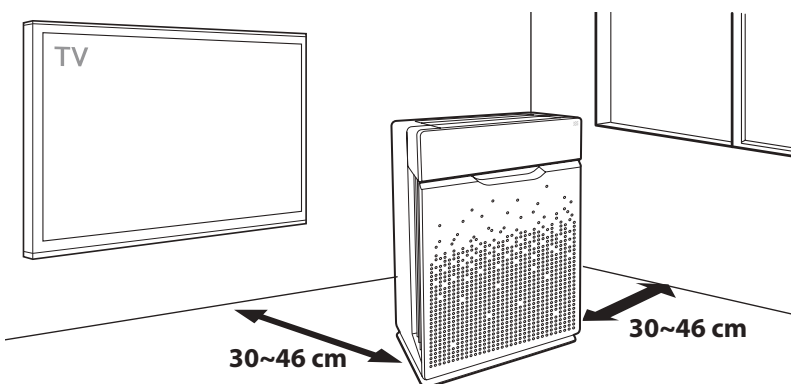

OSTRZEŻENIE

Aby zapobiec poważnym obrażeniom lub śmierci oraz aby ograniczyć ryzyko uszkodzenia urządzenia, należy przestrzegać niniejszych instrukcji.



Nie należy stosować w pomieszczeniach, w których obecne są opary oleju przemysłowego lub silne zapylenie pyłem metalicznym.



Nie należy montować w pojazdach silnikowych ani transportowych (pojazdy dostawcze, łodzie, statki itp.)



Nie należy ustawiać w pobliżu materiałów łatwopalnych (aerozole, paliwo, gazy itp.)



Nie należy ustawiać pod gniazdkami zasilającymi.



Nie należy ustawiać w pobliżu elementów grzewczych.



Nie należy stosować w otoczeniu zawierającym nadmierne ilości szkodliwych gazów.



Urządzenia nie należy ustawiać w kierunku wiatru lub przeciągu.



Nie należy stosować w nadmierne wilgotnych miejscach, w których urządzenie może zostać narażone na wilgoć.

※ Z urządzenia nie należy korzystać w celu zapewnienia warunków do długotrwałego przechowywania dokumentów czy konserwacji dzieł sztuki.

MONTAŻ FILTRÓW

Produkt dostarczany jest wraz z wszystkimi niezbędnymi filtrami. Przed użyciem filtrów należy ściągnąć z nich folię.

※ Jeżeli folia nie zostanie ściągnięta, urządzenie może ulec uszkodzeniu.

※ Przed przystąpieniem do montażu filtrów, urządzenie należy odłączyć od zasilania i upewnić się, że jest wyłączone.

※ Urządzenie automatycznie wyłączy się przy otwarciu przedniego panelu.

① Zdemontować panel przedni, chwytając za jego górną krawędź i delikatnie ciągnąc do siebie.

- Aby zdemontować panel przedni, należy wyjąć z gniazda zaczep na dolnej krawędzi.

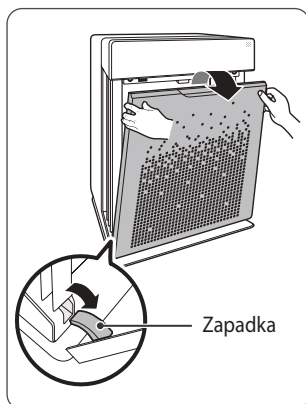

② Wyjąć filtry z urządzenia są one zabezpieczone folią.

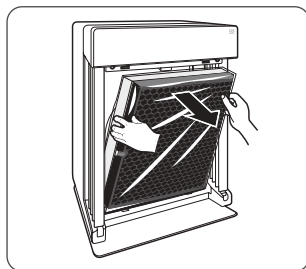

③ Wyjąć filtry z folii zabezpieczającej.

- Jeżeli urządzenie zostanie uruchomione bez zdjęcia folii, mogą z niego dobiegać nietypowe hałasy, może też dojść do odkształcenia lub pożaru w wyniku przegrzania.

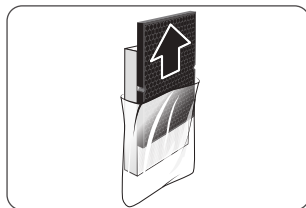

UWAGA

- Szczegóły dotyczące wymiany filtrów, patrz strony 165 - 168.

MONTAŻ FILTRÓW

- ④ Filtry należy montować tak, aby pewnie osiadły na swoim miejscu.

Filtry montować należy w następującej kolejności:

- 3 Filtr True HEPA (tył)
- 2 AOC™ Filtr węglowy (środkowy)
- 1 Filtr wstępny (przód)

- Aby zamontować filtr wstępny, należy wprowadzić dolne klapki do szczelin z każdej strony dolnej części urządzenia, następnie obrócić w górę i włożyć górne klapki do szczelin w górnej części urządzenia do momentu, aż obie strony w sposób słyszalny wejdą na swoje miejsce.

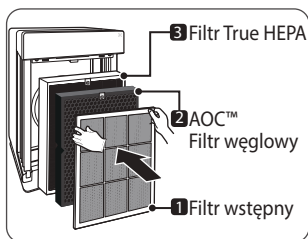

- ⑤ Nałożyć przedni panel w pierwszej kolejności, wkładając zapadkę przy dolnej krawędzi do podstawy urządzenia, następnie obrócić panel w górę, w stronę górnej części jednostki do momentu, aż magnesy dociągną pokrywę.

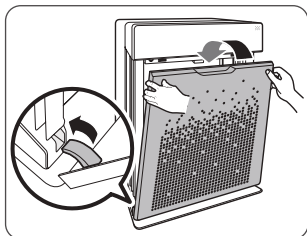

- ⑥ Kiedy serwisować i wymieniać filtry:

Filtr	Kontrolka wskaźnika	Częstotliwość serwisowania	Częstotliwość serwisowania
1 Filtr wstępny	brak	Czyścić co 14 dni	Na stałe
2 AOC™ Filtr węglowy	 Check Filter	Czyścić co 3 miesiące	Trwałość 6~12 miesięcy
3 Filtr True HEPA		NIE można myć	

※ Okresy pomiędzy wymianą mogą się różnić w zależności od środowiska.

※ Dla zapewnienia optymalnej pracy, filtr wstępny można czyścić co 14 dni, co może przedłużyć trwałość pozostałych filtrów.

This unit
is compatible
with
WINIX filter

FILTER



ITEM: 1712-0093-01

BEZPIECZEŃSTWO I ŚRODKI ZARADCZE

Przed rozpoczęciem użytkowania urządzenia należy uważnie przeczytać niniejsze instrukcje bezpieczeństwa i zastosować się do nich, by uniknąć uszkodzenia i zapewnić bezpieczną pracę.

Przed włączeniem jednostki należy upewnić się, że filtry są włożone
praca bez filtrów skraca żywotność urządzenia i może doprowadzić do porażenia prądem lub obrażeń.

Należy upewnić się, że materiały obce nie blokują otworów wentylacyjnych
obejmuje to spinki, patyki i monety.

Żadnych wewnętrznych części urządzenia nie należy dotykać mokrymi rękami
wysokie napięcie może spowodować porażenie prądem.

Należy zapewnić drożność wlotu i wylotu powietrza
zablokowanie może prowadzić do zwiększenia wewnętrznej temperatury urządzenia powodującej usterki i odkształcenia.

Nie należy używać jednostki jako stopnia i nie należy umieszczać na nim ciężkich przedmiotów
mogą wystąpić obrażenia ciała lub uszkodzenie i odkształcenie urządzenia.



OSTRZEŻENIE

Aby zapobiec poważnym obrażeniom lub wypadkom śmiertelnym oraz aby ograniczyć ryzyko uszkodzenia urządzenia, należy przestrzegać niniejszych instrukcji.



Odlączając urządzenie od zasilania, nie należy ciągnąć za kabel.



Gdy urządzenie pracuje, nie należy zawiązywać jego kabla zasilającego.



Jeżeli urządzenie zostanie zanurzone w wodzie, należy je odłączyć od zasilania i skontaktować się z działem obsługi klienta.



Podczas pracy nie rozłączać ani nie przestawiać urządzenia.



Do tego samego gniazdka lub źródła zasilania nie należy podłączać innych urządzeń.



Wtyczki nie należy dotykać mokrymi rękami.



Jeżeli urządzenie nie będzie pracowało przez dłuższy czas, należy je odłączyć od zasilania.



W przypadku silnego zagięcia, pociągnięcia, skręcenia, zakleszczenia lub zmiżdżenia przez ciężkie przedmioty, kabel może ulec uszkodzeniu.

✘ Jeżeli kabel zostanie uszkodzony, należy go wymienić na specjalistyczny nowy kabel lub zespół kabla dostępny u producenta lub jego przedstawiciela.

✘ To urządzenie może być używane przez dzieci w wieku od 8 lat i starsze oraz osoby o ograniczonych zdolnościach fizycznych, sensorycznych lub umysłowych lub bez doświadczenia i wiedzy, jeśli są one pod nadzorem lub zostały poinstruowane dotyczące korzystania z urządzenia w bezpieczny sposób i rozumieją zagrożenia.

✘ Należy pilnować, aby dzieci nie bawiły się urządzeniem.

PIERWSZE URUCHOMIENIE

- 1 Włożyć wtyczkę urządzenia do gniazdka elektrycznego.
 - Lampka panelu kontrolnego włączy się i wyłączy się.

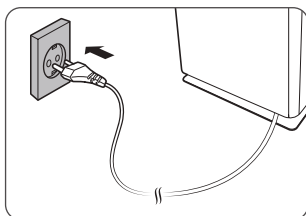

- 2 Naciśnąć przycisk zasilania.

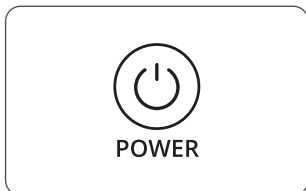

✓ UWAGA

- Podczas pierwszych 4 minut uruchomienia będzie migać lampka jakości powietrza, a czujniki będą mierzyć jakość powietrza w otoczeniu. Następnie rozpocznie się normalna praca.

- 3 Domyślnie, po pierwszym włączeniu urządzenia włącza się tryb Auto z uruchomionym PlasmaWave®

- W trybie Auto prędkość wentylatora zostanie automatycznie ustawiona odpowiednio do jakości powietrza.
- PlasmaWave® usuwa szkodliwe lotne zanieczyszczenia.

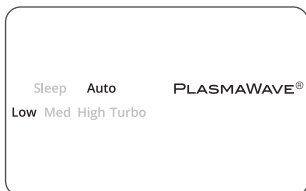

✓ UWAGA

- W trybie Auto, w miarę poprawy jakości powietrza, prędkość wentylatora zostanie automatycznie zmniejszona do LOW.
- Podczas pracy urządzenia może być słyszane brzęczenie. Dźwięk ten generowany jest przez większe cząsteczki przepływające przez PlasmaWave® jest to sytuacja normalna i nie świadczy o uszkodzeniu produktu. Aby wyłączyć PlasmaWave®, patrz strona 11.

TRYBY AUTO I SLEEP

Po każdym naciśnięciu przycisku Mode (tryb), dioda LED Mode będzie się przełączać pomiędzy kolejnymi ustawieniami. (Auto, uśpienie, niski, średni, wysoki, turbo)

1. Tryb Auto

Umożliwia automatyczną obsługę na podstawie informacji z inteligentnego czujnika jakości powietrza w urządzeniu.

① Nacisnąć przycisk Mode (tryb) i wybrać tryb Auto.

- Dioda LED „Auto” poinformuje o włączeniu trybu Auto i tryb ten zostanie uruchomiony.
- Każde wciśnięcie przycisku Mode (Tryb) powoduje przełączenie trybu na kolejny. (Auto, uśpienie, niski, średni, wysoki, turbo).

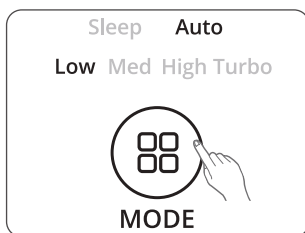

✓ UWAGA

- W trybie Auto prędkość wentylatora zostanie automatycznie ustawiona odpowiednio do jakości powietrza. W miarę poprawy jakości powietrza prędkość wentylatora zostanie automatycznie zmniejszona. W miarę spadku jakości powietrza prędkość wentylatora będzie automatycznie zwiększana.
- Po pierwszym uruchomieniu urządzenia włączany jest tryb Auto z niską prędkością wentylatora.

2. Tryb Sleep

① Nacisnąć przycisk Mode (tryb) i wybrać tryb Sleep (uśpienie).

- Dioda LED „Sleep” poinformuje o włączeniu trybu Sleep (sen) i tryb ten zostanie uruchomiony.

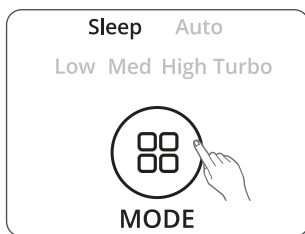

✓ UWAGA

- Po wybraniu trybu Sleep prędkość wentylatora ustawiana jest automatycznie do poziomu LOW. Prędkość wentylatora można zmienić, wciskając przycisk Fan Speed (Mode).
- Po uruchomieniu trybu Sleep dioda LED wskaźnika jakości powietrza zostaje wyłączona.

TRYB RĘCZNY, REGULATOR CZASOWY I PLASMAWAVE®

Po każdym naciśnięciu przycisku Mode (tryb), dioda LED Mode będzie się przełączać pomiędzy kolejnymi ustawieniami. (Auto, uśpienie, niski, średni, wysoki, turbo)

3. Tryb ręczny (ustawianie prędkości wentylatora)

Użytkownik może ręcznie zmienić prędkość wentylatora na Low, Medium, High lub Turbo.

- 1 Aby ustawić wymaganą prędkość wentylatora, należy nacisnąć przycisk Mode (tryb).
 - Dioda LED poinformuje o wybranej prędkości i tryb ten zostanie uruchomiony.

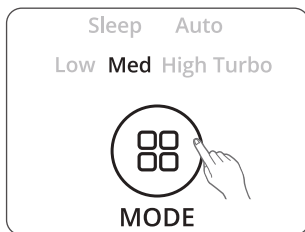

✓ UWAGA

- Podczas działania trybu ręcznego, tryby Auto i Sleep są automatycznie wyłączane.

4. Regulator czasowy

Regulator czasowy można ustawić po to, by urządzenie pracowało przez określony czas.

- 1 Ustawić pożądany czas, wciskając przycisk Timer.
 - Po włączeniu się diody LED Timer, podana zostanie informacja na temat ustawionej długości czasu pracy.
 - Po każdym naciśnięciu przycisku Timer dioda LED Timer będzie się przełączać pomiędzy kolejnymi ustawieniami. (1h, 4h, 8h, [brak regulatora czasowego]).



✓ UWAGA

- Aplikacja WINIX SMART wyświetli pozostały czas działania regulatora czasowego.

5. Moduł PlasmaWave®

Domyślnie, po włączeniu urządzenia uruchamia się moduł PlasmaWave®

- 1 Aby uruchomić lub wyłączyć tę funkcję, gdy urządzenie jest włączone, należy nacisnąć przycisk PLASMAWAVE.

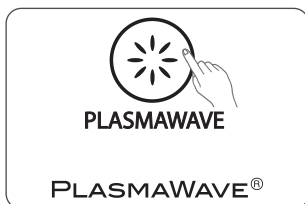

BLOKADA RODZICIELSKA, WSKAŹNIK JAKOŚCI POWIETRZA

6. Blokada rodzicielska

Ta funkcja uniemożliwia dzieciom zmianę ustawień na panelu sterowania.

- 1 Wcisnąć i przytrzymać przez 3 sekundy przycisk Child Lock, by włączyć lub wyłączyć blokadę.
 - Gdy wskaźnik Child Lock jest podświetlony, blokada jest włączona.
 - Gdy blokada rodzicielska jest włączona, panel sterowania jest zablokowany i nie jest możliwa zmiana ustawień.
 - Aby ją wyłączyć, należy wcisnąć i przytrzymać przez 3 sekundy przycisk Child Lock.



7. Wskaźnik LED jakości powietrza

Wskaźnik LED jakości powietrza można włączyć i wyłączyć.

- 1 Aby włączyć lub wyłączyć wskaźnik LED jakości powietrza, należy wcisnąć i przytrzymać przycisk Timer przez 3 sekundy.
 - Po włączeniu, dioda LED poinformuje o bieżącej jakości powietrza w pomieszczeniu według cztery poziomów: NIEBIESKI (dobry), BURSZTYNOWY (zadowolający), CZERWONY (słaby).

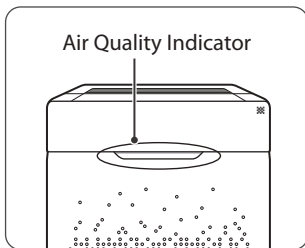
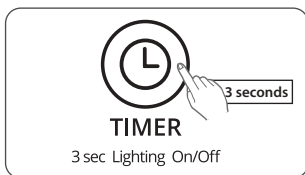

UWAGA

- Przy włączonym trybie Auto, wskaźnik LED jakości powietrza może być włączony lub wyłączony, zależnie od ilości światła w pomieszczeniu.
- Po uruchomieniu trybu Sleep dioda LED wskaźnika jakości powietrza zostaje wyłączona.

KONSERWACJA FILTRÓW

1. Wymiana filtrów

Gdy włączy się dioda LED wskaźnika kontroli filtrów, oznacza to, że nadszedł czas wymiany zarówno filtra True HEPA, jak i AOC™ filtrów węglowych z powłoką antyzapachową.

Filtr	Kontrolka wskaźnika	Częstotliwość serwisowania	Częstotliwość wymiany
1 Filtr wstępny	brak	Czyścić co 14 dni	Na stałe
2 AOC™ Filtr węglowy	 Check Filter	Czyścić co 3 miesiące	Trwałość 6~12 miesięcy
3 Filtr True HEPA		NIE można myć	

※ Okresy pomiędzy wymianą mogą się różnić w zależności od środowiska.

※ Dla zapewnienia optymalnej pracy, filtr wstępny można czyścić co 14 dni, co może przedłużyć trwałość pozostałych filtrów.

KONSERWACJA FILTRÓW

2. Demontaż filtrów

Przed demontażem filtrów upewnić się, że urządzenie jest wyłączone i odłączone od zasilania.

※ Urządzenie automatycznie wyłączy się przy otwarciu przedniego panelu.

- 1 Zdemontować panel przedni, chwytając za jego górną krawędź i delikatnie ciągnąc do siebie.
 - Aby zdemontować panel przedni, należy wyjąć z gniazda zaczep na dolnej krawędzi.

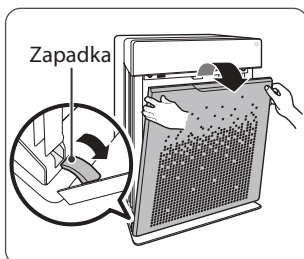

- 2 Wcisnąć klapki na górnej krawędzi, by zdjąć filtr wstępny 1.

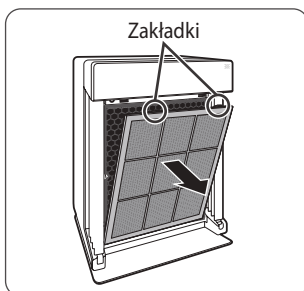

- 3 Najpierw usunąć 2 Filtr węglowy AOC™, a następnie 3 prawdziwy filtr HEPA pociągając za ponumerowane paski znajdujące się na górze każdego filtra.

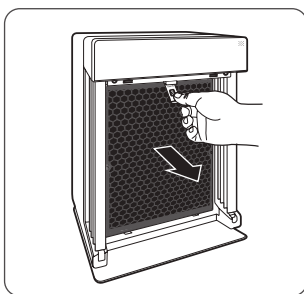

! UWAGA

- Dla zapewnienia optymalnej pracy, w urządzeniu należy wykorzystywać jedynie oryginalne filtry Winix.

KONSERWACJA FILTRÓW

3. Montaż i wymiana filtrów

Filtry należy montować w kolejności odwrotnej do ich demontażu.

① Włożyć zamiennik

3 Filtr True HEPA (tył)

2 AOC™ Filtr węglowy (środkowy)

- Zdjąć folię ochronną z nowych filtrów. - Jeżeli urządzenie zostanie uruchomione bez zdjęcia folii, mogą z niego dobiegać nietypowe hałasy, może też dojść do odkształcenia lub pożaru w wyniku przegrzania.

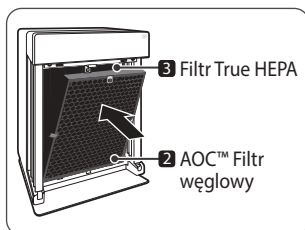

② Włożyć filtr wstępny **1** Filtr wstępny (przód)

- Aby zamontować filtr wstępny, należy wprowadzić dolne klapki do szczelin z każdej strony dolnej części urządzenia, następnie obrócić w górę i włożyć górne klapki do szczelin w górnej części urządzenia do momentu, aż obie strony w sposób słyszalny wejdą na swoje miejsce.

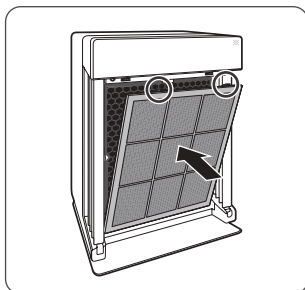

- ### ③ Nałożyć przedni panel w pierwszej kolejności, wkładając zapadkę przy dolnej krawędzi do podstawy urządzenia, następnie obrócić panel w górę, w stronę górnej części jednostki do momentu, aż magnesy dociągną pokrywę.

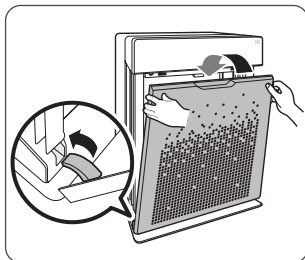

- ### ④ Po wymianie filtrów urządzenie należy włączyć i przy użyciu cienkiego przedmiotu, takiego jak spinacz, przycisnąć i przytrzymać przycisk RESET przez 5 sekund.

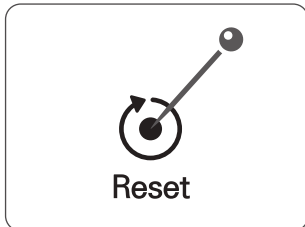

KONSERWACJA FILTRÓW

4. Czyszczenie filtra wstępnego

Odstępy czasu pomiędzy czyszczeniem filtra mogą się różnić w zależności od jakości powietrza.

- ① Do wyczyszczenia filtra wstępnego należy wykorzystać odkurzacz lub miękką szczotkę. W przypadku poważnego zabrudzenia filtr należy przepłukać w letniej wodzie.
- Nie stosować substancji lotnych, takich jak alkohol lub aceton, myć tylko wodą.

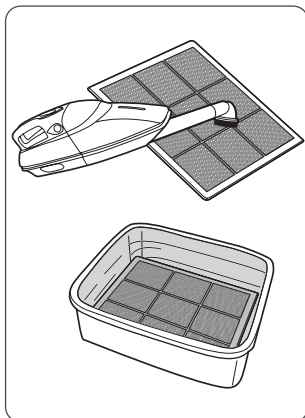

※ Jeśli filtr wstępny ulegnie uszkodzeniu lub będzie wymagał wymiany z innego powodu:

należy skontaktować się z miejscowym sprzedawcą

UWAGA

- Nie stosować benzenu, alkoholu ani innych ulatniających się płynów, ponieważ może to doprowadzić do uszkodzenia lub odbarwienia urządzenia.
- Filtr wstępny nadaje się ponownego użycia po jego umyciu.
- Nie używać gorącej wody o temperaturze powyżej 40°C ani ulatniających się płynów, takich jak rozcieńczalnik do farb.
- Po umyciu filtra umieścić go w odpowiednio wentylowanym miejscu i poczekać, aż całkowicie wyschnie. W przeciwnym razie z urządzenia może wydostawać się nieprzyjemny zapach.

KONSERWACJA CZUJNIKA CZĄSTECZEK

Konserwacja czujnika cząsteczek

W celu zapewnienia optymalnego działania czujnika Particle Sensor, służącego do wykrywania pyłu i najdrobniejszych cząsteczek zawieszonych w powietrzu, należy go czyścić co dwa miesiące. Jeżeli detektor pracuje w środowisku o wysokim stężeniu pyłu, należy zwiększyć częstotliwość czyszczenia.

- 1 Otworzyć pokrywę detektora.

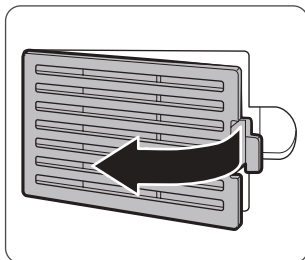

- 2 Korzystając ze zwilżonego patyczka kosmetycznego, przetrzeć soczewkę i powierzchnię w obrębie wlotu.
 - Do czyszczenia obszaru czujnika używaj wyłącznie wody. Nie stosuj substancji lotnych, takich jak alkohol lub aceton.

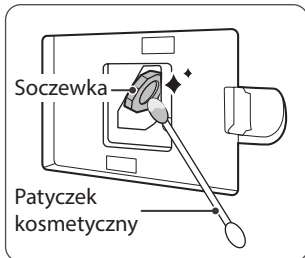

- 3 Pozostałą na czujniku wodę wytrzeć, korzystając z suchego patyczka kosmetycznego.

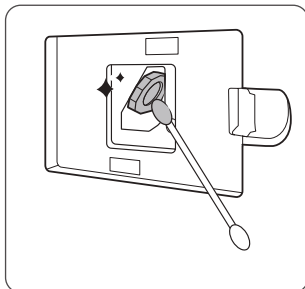

- 4 Zamknąć pokrywę czujnika.
 - Pokrywę czujnika Particle Sensor można czyścić przy pomocy odkurzacza.

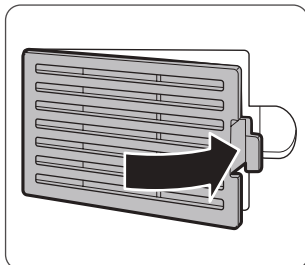

CZYSZCZENIE

Czyszczenie części zewnętrznej i wewnętrznej

Czyszczenie zewnętrznej strony

Przetrzeć miękką szmatką zwilżoną w letniej wodzie. Następnie przetrzeć suchą szmatką.

- Aby zapewnić optymalne działanie, czyścić przedni panel 1-2 razy w miesiącu.

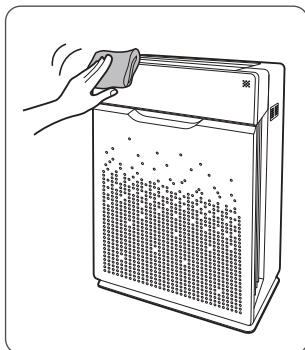

Czyszczenie wnętrza

Otworzyć przedni panel i wyczyścić wnętrze odkurzaczem.

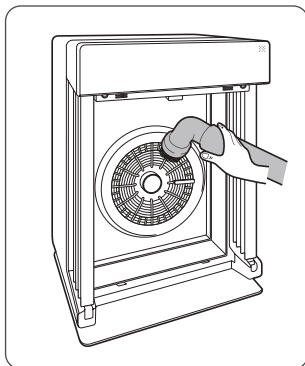

- Aby zapewnić optymalne działanie, czyścić wnętrze 1-2 razy w miesiącu.



UWAGA

- Podczas czyszczenia urządzenia w pierwszej kolejności należy odłączyć je od zasilania i poczekać, aż ostygnie.
- W żadnym przypadku urządzenia nie można demontować, naprawiać ani modyfikować samodzielnie.
- Nie stosować łatwopalnych sprayów ani płynnych detergentów.
- Dzieci nie mogą czyścić ani konserwować urządzenia.
- Przed przystąpieniem do czyszczenia lub konserwacji, upewnić się, że urządzenie jest odłączone od zasilania.

NAJCZĘŚCIEJ ZADAWANE PYTANIA

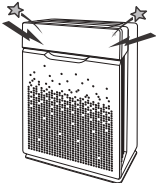
Problem	Kontrola / Działania
<p data-bbox="106 292 298 351">Nie uruchamia się w ogóle.</p> 	<ul data-bbox="370 417 925 508" style="list-style-type: none">• Czy doszło do awarii zasilania?<ul style="list-style-type: none">– Sprawdzić, czy światło i inne urządzenia działają, i spróbować ponownie.
<p data-bbox="127 736 275 795">Nie pracuje w trybie Auto.</p> 	<ul data-bbox="370 811 923 999" style="list-style-type: none">• Czy wybrano tryb Auto?<ul style="list-style-type: none">– Nacisnąć przycisk Mode (tryb) i wybrać tryb Auto.• Czy czujnik nie jest zablokowany lub zatkany?<ul style="list-style-type: none">– Oczyszczyć czujnik przy pomocy odkurzacza. Patrz strona 169.
<p data-bbox="118 1189 285 1249">Drga i generuje hałas.</p> 	<ul data-bbox="370 1300 866 1421" style="list-style-type: none">• Czy urządzenie ustawione zostało na pochylej powierzchni?<ul style="list-style-type: none">– Przetawić urządzenie na twarde, płaskie podłoże.

NAJCZĘŚCIEJ ZADAWANE PYTANIA

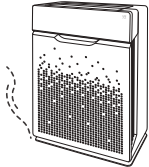
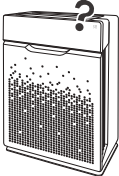
Problem	Kontrola / Działania
<p data-bbox="137 292 267 378">Wtyczka i gniazdko są gorące.</p> 	<ul data-bbox="370 419 876 512" style="list-style-type: none">• Czy wtyczka została odpowiednio podłączona?<ul data-bbox="405 453 845 512" style="list-style-type: none">– Upewnić się, że wtyczka jest prawidłowo podłączona do gniazdka.
<p data-bbox="142 754 262 811">Nietypowy zapach.</p> 	<ul data-bbox="370 799 917 1050" style="list-style-type: none">• Czy urządzenie pracuje w miejscu dużego zapylenia, dymu lub zapachów?<ul data-bbox="405 861 917 1050" style="list-style-type: none">– Wyczyścić wloty powietrza z przodu urządzenia i wyczyścić filtr wstępny.– Skontaktować się z działem obsługi klienta, by potwierdzić dokładną przyczynę.– Wymienić filtr węglowy z powłoką antyzapachową oraz filtr True HEPA.
<p data-bbox="117 1211 288 1354">Urządzenie nie oczyszcza powietrza w wystarczającym stopniu.</p> 	<ul data-bbox="370 1390 835 1453" style="list-style-type: none">• Czy dioda LED kontroli filtra jest włączona?<ul data-bbox="405 1426 762 1453" style="list-style-type: none">– W razie potrzeby wymienić filtry.

SPECYFIKACJA URZĄDZENIA

Nazwa modelu	ZERO Pro (AZPU370-IWE)
Napięcie zasilania	AC 220 V - 240 V, 50 / 60 Hz
Moc znamionowa	90 W
Maksymalna wydajność pomieszczenia	120 m ²
Wymiary	415 mm(W) x 245 mm(D) x 600 mm(H)
Waga	8.5 kg
Filtr zamienny	Filter T / pozycja : 1712-0093-01
Filtr wstępny	Nr katalogowy : 4521-0010-01

※ Wygląd zewnętrzny, konstrukcja i specyfikacje produktu mogą ulec zmianie bez uprzedniego powiadomienia w ramach doskonalenia produktu.

GWARANCJA NA PRODUKT

Warunki gwarancji są następujące.

- 1 Niniejszy produkt produkowany jest zgodnie z surowymi wymogami dotyczącymi kontroli jakości.
- 2 Gwarancja traci swoją ważność, jeżeli usterka produktu wynika z zaniedbania lub użycia niezgodnego z przeznaczeniem. Nawet w okresie gwarancyjnym naliczone mogą zostać koszty przesyłu i obsługi.
- 3 Dostarczając produkt do serwisu, należy przedłożyć gwarancję.
- 4 Gwarancję należy przechowywać w bezpiecznym miejscu, ponieważ nie ma możliwości jej ponownego wystawienia.
- 5 Gwarancja obowiązuje jedynie w Europie.

Nazwa produktu		Oczyszczacz powietrza
Nazwa modelu		ZERO Pro
Data zakupu		
Okres gwarancyjny		2 (dwa) lata
Klient	Adres	
	Imię i nazwisko/ nazwa	
	Tel.	

✘ Po dokonaniu zakupu należy wprowadzić wszystkie powyższe informacje.

NOTATKI

NOTATKI

NOTATKI



WINIX

2610-0239-00 Rev. 04

○ W przypadku pytań dotyczących produktu i obsługi klienta należy skontaktować się z miejscowym sprzedawcą.

www.winixeuropa.eu