

Canon

PowerShot SX70 HS

Zaawansowana instrukcja obsługi

Spis treści

Podstawowe informacje o aparacie

Fotografowanie

Odtwarzanie

Funkcje bezprzewodowe

Ustawienia funkcji

Akcesoria

Dodatek

Skorowidz

POLSKI

Uwagi wstępne i informacje prawne

- Warto wykonać i wyświetlić kilka zdjęć próbnych, aby mieć pewność, że zostały prawidłowo zarejestrowane. Firma Canon Inc. i jej podmioty zależne i stowarzyszone nie ponoszą odpowiedzialności za żadne szkody następcze wynikające z nieprawidłowego działania aparatu fotograficznego lub akcesoriów (w tym kart pamięci), związane z niezapisaniem zdjęcia lub zapisaniem go w postaci niezdatnej do odczytu maszynowego.
- Nieupoważnione fotografowanie lub nagrywanie (w formie filmu i/lub dźwięku) przez użytkownika innych osób lub materiałów chronionych prawem autorskim może stanowić naruszenie prywatności tych osób i/lub praw należących do innych osób, m.in. prawa autorskiego i innych praw do własności intelektualnej. Należy pamiętać, że ograniczenia mogą mieć zastosowanie, nawet jeśli to fotografowanie lub nagrywanie jest wykonywane wyłącznie do użytku osobistego.
- Wiadomości na temat gwarancji na aparat fotograficzny i informacje umożliwiające skontaktowanie się z działem obsługi klienta można znaleźć w dostarczonym wraz z aparatem pakiecie materiałów dla użytkownika, w części dotyczącej gwarancji.
- Mimo że ekran został wyprodukowany z zastosowaniem niezwykle precyzyjnych technik wytwarzania, a ponad 99,99% pikseli spełnia wymagania projektowe, w rzadkich przypadkach niektóre piksele mogą być uszkodzone albo przybierać na stałe kolor czerwony lub czarny. Nie oznacza to uszkodzenia aparatu ani nie wpływa na rejestrowane obrazy.
- Podczas długotrwałego korzystania z aparatu może się on rozgrzać. Nie oznacza to uszkodzenia.

Wprowadzenie

- Aby przejść do początku rozdziału, kliknij jego tytuł w prawej górnej części strony.
- Aby przechodzić między stronami, klikaj ikony u dołu każdej strony.
 - 🏠: Przejdź do pierwszej strony
 - ↶: Wróć do poprzedniej strony
 - ◀: Wstecz o jedną stronę
 - ▶: Do przodu o jedną stronę
- Instrukcje zawarte w niniejszym podręczniku mają zastosowanie do aparatu przy poniższych ustawieniach domyślnych.
- Karty, takie jak **P**, służą do identyfikacji trybów używanych w instrukcjach dotyczących fotografowania. Niektóre funkcje są dostępne również w innych trybach.
- Aby uzyskać wskazówki ułatwiające korzystanie z aparatu, kliknij ikonę .

Konwencje stosowane w tekście

- W niniejszej instrukcji ikony służą do symbolizowania odpowiednich przycisków i tarcz aparatu, na których się znajdują lub które przypominają.
- Poniższe elementy sterujące aparatu zostały oznaczone ikonami.



- Ikony wyświetlane na ekranie zostały ujęte w nawiasy.
- Numery na niektórych rysunkach i ilustracjach odnoszą się do numerów w punktach instrukcji.
-  xx: strony z pokrewnymi informacjami (w tym przykładzie „xx” oznacza numer strony)
- Dla wygody odnośnie do wszystkich obsługiwanych kart pamięci stosuje się po prostu określenie „karta pamięci”.

Spis treści

Uwagi wstępne i informacje prawne.....	2
Wprowadzenie	3
Konwencje stosowane w tekście	3
Podstawy obsługi aparatu	15
Instrukcje dotyczące bezpieczeństwa	18
Podstawowe informacje o aparacie	21
Przygotowanie.....	22
Mocowanie paska	22
Ładowanie akumulatora	23
Przygotowywanie karty pamięci	24
Wkładanie/wyjmowanie akumulatora i karty pamięci	25
Ustawianie daty, godziny, strefy czasowej i języka.....	27
Trzymanie aparatu	29
Wypróbowanie aparatu	30
Fotografowanie	30
Wyświetlanie.....	32
Nazwy elementów aparatu	33
Przód	33
Tył.....	34
Wizjer	35
Regulacja kąta nachylenia ekranu	36
Działanie wskaźnika.....	37
Ustawianie trybu fotografowania	38
Konfigurowanie funkcji aparatu	39
Ekran szybkich nastaw	39
Ekran menu	40
Funkcje dostępne na ekranie szybkich nastaw.....	42
Ustawienia menu.....	43
Ekran trybu fotografowania	45
Ramki na ekranie fotografowania.....	46
Opcje ekranu informacyjnego w trybie fotografowania	47

Opcje ekranu informacyjnego w trybie odtwarzania.....	48
Przełączanie histogramów.....	49
Klawiatura ekranowa.....	50
Fotografowanie	51
Fotografowanie przy użyciu ustawień dobieranych przez aparat (Tryb automatyczny/tryb hybrydowy automatyczny).....	52
Fotografowanie w trybie hybrydowym automatycznym	54
Fotografowanie panoram (tryb zdjęć panoramicznych)	55
Fotografowanie obiektów w ruchu (tryb Sport).....	56
Fotografowanie w szczególnych sceneriach (tryb specjalnego ujęcia)	57
Fotografowanie siebie z optymalnymi ustawieniami (tryb Autoportret).....	60
Fotografowanie z efektami fotograficznymi (tryb filtrów twórczych)	61
Wykonywanie zdjęć, na których przedmioty wyglądają jak miniatury (Efekt miniatury).....	64
Nagrywanie różnych filmów (tryb filmu)	65
Nagrywanie filmów z określonymi czasami naświetlania i wartościami przysłony (ręczna ekspozycja filmu)	65
Fotografowanie w trybie Programowa AE (Tryb P)	67
Fotografowanie przy określonych wartościach czasu naświetlania (Tryb Tv)	68
Fotografowanie przy określonych wartościach przysłony (Tryb Av).....	69
Fotografowanie przy określonych wartościach czasu naświetlania i przysłony (Tryb M).....	70
Dalsze powiększanie obiektów (Powiększenie cyfrowe).....	71
Blokowanie jasności/ekspozycji obrazu (Blokada AE)	72
Łatwe ponowne uchwycenie obiektów po ręcznym powiększeniu (Wspomaganie kadrowania — wyszukiwanie)	73
Opcje obszaru wyświetlanego	74

Automatyczne powiększanie w reakcji na ruch obiektu (Automatyczne powiększenie)	75
Dostosowanie stałego rozmiaru wyświetlanej twarzy	76
Zapobieganie utracie z oczu obiektów po powiększeniu (Wspomaganie kadrowania — blokada)	77
Wyłączanie wyświetlania obiektu na środku	78
Zdjęcia z małej odległości (Makro)	79
Fotografowanie w trybie ręcznej regulacji ostrości	80
Ułatwiona identyfikacja obszaru regulacji ostrości (Wspomaganie MF)	81
Fotografowanie przy użyciu funkcji blokowania AF	82
Zmiana jakości obrazu	83
Rejestrowanie obrazów w formacie RAW	83
Zmiana współczynnika proporcji	84
Zmiana czasu wyświetlania obrazu po zarejestrowaniu	85
Zmiana trybu lampy błyskowej	86
Blokowanie jasności/ekspozycji na zdjęciach z lampą (Blokada ekspozycji lampy)	87
Konfigurowanie nastaw błysku	88
Ustawianie korekty ekspozycji z lampą	88
Ustawianie ilości światła	89
Zmiana synchronizacji błysku	90
Korekta czerwonych oczu	90
Konfigurowanie opcji Bezpieczna FE	91
Serie zdjęć	92
Korzystanie z samowyzwalacza	93
Dodawanie stempla daty	94
Regulacja jasności obrazu (korygowanie ekspozycji)	95
Seria zdjęć z ustawieniami automatycznej ekspozycji (fotografowanie z użyciem sekwencji naświetlania)	96
Zmiana czułości ISO	98
Dostosowywanie automatycznych ustawień ISO	98
Automatyczne korygowanie jasności i kontrastu (Automatyczny optymalizator jasności)	99
Zmiana metody pomiaru	100

Ustawianie timera pomiarowego	101
Konfigurowanie symulacji ekspozycji	102
Rejestrowanie naturalnych kolorów (Balans bieli).....	103
Balans bieli według wzorca	104
Dostosowywanie kolorów (ustawienia stylu).....	105
Fotografowanie przy użyciu funkcji Servo AF	106
Wybór metody AF.....	107
Wybieranie obiektów do ustawiania ostrości (Śledzenie AF)	108
Przemieszczanie punktu AF	109
Zmiana ustawienia ostrości.....	110
Konfigurowanie oświetlenia wspomagającego AF	111
Zmiana ustawień funkcji stabilizacji obrazu	112
Korygowanie silnych drgań aparatu	112
Korzystanie z automatycznego poziomowania	113
Używanie cyfrowego telekonwertera.....	114
Zapisywanie wartości powiększenia lub pozycji MF	115
Zmiana wielkości podczas nagrywania filmu	116
Konfiguracja ustawień nagrywania dźwięku.....	117
Regulowanie głośności rejestrowanego dźwięku	117
Filtr wiatru	118
Tłumik	118
Konfigurowanie opcji Filmowy Servo AF	119
Używanie funkcji Automatyczna wolna migawka	120
Efekt miniaturowy w filmach (Film z efektem miniaturowy).....	121
Rejestrowanie migawek wideo.....	122
Nagrywanie filmów poklatkowo	124
Konfigurowanie wyświetlanych informacji dla wyjścia HDMI ...	125
Ustawianie typu przeglądu filmowego.....	126
Odtwarzanie	127
Wyświetlanie	128
Powiększanie zdjęć.....	129
Wyświetlanie przeglądów filmowych	130
Znajdowanie obrazów wyświetlanych w postaci miniatur	131

Edytowanie filmów	132
Usuwanie początku/końca filmów.....	132
Zapisywanie kadrów filmów 4K jako zdjęć	134
Edytowanie przeglądów filmowych.....	135
Ochrona obrazów.....	136
Ochrona wielu zdjęć	136
Obracanie obrazów	138
Usuwanie obrazów.....	139
Usuwanie wielu obrazów naraz	139
Dodawanie obrazów do zleceń wydruku obrazów (DPOF).....	141
Drukowanie zdjęć dodanych do Zlecenia wydruku obrazów (DPOF)	142
Dodawanie zdjęć do fotoksiążki	143
Korekta czerwonych oczu	144
Kadrowanie	145
Zmiana rozmiaru obrazów.....	147
Ocenianie obrazów	148
Wyświetlanie pokazów przezroczy.....	149
Znajdowanie zdjęć spełniających warunki filtra.....	150
Znajdowanie obrazów przy użyciu pokrętła głównego	151
Łączenie migawek wideo	152
Rozpocznianie odtwarzania od ostatniego wyświetlanego obrazu	154
Funkcje bezprzewodowe	155
Dostępne funkcje bezprzewodowe	156
Zapisywanie obrazów z aparatu na smartfonie.....	158
Łączenie ze smartfonami przez Wi-Fi za pomocą przycisku Wi-Fi	162
Ograniczanie wyświetlania obrazów.....	164
Funkcje używane ze smartfonami.....	165
Automatyczne wysyłanie obrazów do smartfona podczas fotografowania	165
Fotografowanie zdalne podczas wyświetlania obrazu na żywo z aparatu w smartfonie	165

Sterowanie aparatem za pomocą smartfona	166
Dodawanie do obrazów znaczników geograficznych podczas fotografowania	166
Łączenie z drukarkami za pomocą Wi-Fi	167
Nawiązywanie połączenia z punktem dostępu	169
Automatyczne wysyłanie obrazów do komputera	171
Przesyłanie obrazów do usług sieci Web	174
Rejestrowanie usług sieci Web	174
Przesyłanie obrazów do usług sieci Web	178
Ponowne łączenie przez Wi-Fi	179
Kończenie połączeń Wi-Fi	180
Usuwanie informacji o urządzeniach sparowanych poprzez Bluetooth	181
Zmiana lub usuwanie ustawień połączenia	182
Ustawienia funkcji	183
Wybieranie i tworzenie folderów	184
Zmienianie numeracji plików	185
Konfigurowanie automatycznego obracania obrazów pionowych	186
Formatowanie kart pamięci	187
Konfigurowanie przewodnika funkcji	188
Korzystanie z trybu Eco	189
Dostosowywanie funkcji oszczędzania energii	190
Dostosowywanie jasności ekranu	191
Ustawianie daty, godziny i strefy czasowej	192
Zmiana języka	193
Ustawianie standardu TV	194
Dostosowywanie dźwięków	195
Regulacja głośności	196
Ustawianie rozdzielczości wyjściowej HDMI	197
Dostosowywanie funkcji przycisku zoomu	198
Zmiana funkcji przycisków wybierania punktu AF i blokady AE	199

Konfigurowanie wyświetlanych informacji o fotografowaniu	200
Ustawianie priorytetu ekranu fotografowania przy użyciu parametrów wyświetlania	201
Ustawianie trybu wyświetlania	202
Czas cofania obiektywu	203
Ustawianie odwróconego obrazu	204
Ustawianie wyświetlania ekranu startowego	205
Wyświetlanie jednostek metrycznych/nietrycznych	206
Konfigurowanie funkcji indywidualnych	207
Dostosowywanie przycisków	208
Własne tryby fotografowania (C1/C2)	209
Przywracanie ustawień domyślnych aparatu	210
Wprowadzanie informacji o prawach autorskich w celu ich zapisywania w danych obrazów	211
Pobieranie instrukcji/oprogramowania przy użyciu kodu QR ...	212
Wyświetlanie logo certyfikatów	213
Zapisywanie najczęściej używanych elementów menu fotografowania (Moje menu)	214
Zmiana nazw kart Mojego menu	215
Usuwanie karty Mojego menu	215
Usuwanie wszystkich kart Mojego menu	216
Usuwanie wszystkich dodanych pozycji	216
Dostosowywanie wyglądu Mojego menu	217
Akcesoria	218
Akcesoria opcjonalne	219
Zasilanie	219
Inne	219
Drukarki	220
Korzystanie z akcesoriów opcjonalnych	221
Odtwarzanie obrazów i filmów na ekranie telewizora	221
Korzystanie z osłony obiektywu (sprzedawanej oddzielnie)	222
Korzystanie z filtrów obiektywu (sprzedawanych oddzielnie)	223
Zdalna aktywacja migawki	224

Korzystanie z elektronicznego wężyka spustowego (sprzedawanego oddzielnie).....	225
Korzystanie z zewnętrznego mikrofonu.....	225
Zapisywanie obrazów na dysku komputera	226
Drukowanie obrazów.....	227
Dodatek	229
Uwagi dotyczące obsługi.....	230
Przygotowanie	230
Trzymanie aparatu	231
Wizjer.....	232
Regulacja kąta nachylenia ekranu.....	232
Konfigurowanie funkcji aparatu	232
Ramki na ekranie fotografowania	232
Opcje ekranu informacyjnego w trybie odtwarzania	233
Fotografowanie	234
Fotografowanie przy użyciu ustawień dobieranych przez aparat (Tryb automatyczny/tryb hybrydowy automatyczny)	234
Fotografowanie panoram (tryb zdjęć panoramicznych).....	237
Fotografowanie obiektów w ruchu (tryb Sport)	238
Fotografowanie w szczególnych sceneriach (tryb specjalnego ujęcia).....	238
Nagrywanie różnych filmów (tryb filmu).....	239
Fotografowanie w trybie Programowa AE (Tryb P).....	240
Fotografowanie przy określonych wartościach czasu naświetlania (Tryb Tv)	241
Fotografowanie przy określonych wartościach przysłony (Tryb Av)	241
Fotografowanie przy określonych wartościach czasu naświetlania i przysłony (Tryb M)	241
Dalsze powiększanie obiektów (Powiększenie cyfrowe).....	242
Blokowanie jasności/ekspozycji obrazu (Blokada AE).....	243
Łatwe ponowne uchwycenie obiektów po ręcznym powiększeniu (pomoc w kadrowaniu — wyszukiwanie)	243





Automatyczne powiększanie w reakcji na ruch obiektu (Automatyczne powiększenie).....	243
Zapobieganie utracie z oczu obiektów po powiększeniu (Wspomaganie kadrowania — blokada).....	244
Zdjęcia z małej odległości (Makro)	245
Fotografowanie w trybie ręcznej regulacji ostrości	245
Zmiana jakości obrazu.....	245
Zmiana trybu lampy błyskowej	246
Blokowanie jasności/ekspozycji na zdjęciach z lampą (Blokada ekspozycji lampy).....	246
Konfigurowanie nastaw błysku	247
Serie zdjęć.....	247
Korzystanie z samowyzwalacza	248
Dodawanie stempla daty	248
Regulacja jasności obrazu (korygowanie ekspozycji)	248
Zmiana czułości ISO.....	249
Automatyczne korygowanie jasności i kontrastu (Automatyczny optymalizator jasności)	249
Rejestrowanie naturalnych kolorów (Balans bieli)	249
Fotografowanie przy użyciu funkcji Servo AF.....	250
Wybór metody AF	250
Zmiana ustawień funkcji stabilizacji obrazu.....	251
Używanie cyfrowego telekonwertera	252
Zapisywanie wartości powiększenia lub pozycji MF.....	252
Zmiana wielkości podczas nagrywania filmu.....	252
Konfiguracja ustawień nagrywania dźwięku	253
Konfigurowanie opcji Filmowy Servo AF.....	253
Używanie funkcji Automatyczna wolna migawka.....	253
Efekt miniaturowy w filmach (Film z efektem miniaturowy)	253
Rejestrowanie migawek wideo	254
Nagrywanie filmów poklatkowo	254
Odtwarzanie	255
Wyświetlanie.....	255
Powiększanie zdjęć	255
Wyświetlanie przeglądów filmowych	255
Edytowanie filmów	256

Ochrona obrazów	257
Usuwanie obrazów	257
Dodawanie obrazów do zleceń wydruku obrazów (DPOF)	258
Dodawanie zdjęć do fotoksiążki	258
Korekta czerwonych oczu	258
Kadrowanie	258
Zmiana rozmiaru obrazów	258
Ocenianie obrazów	259
Wyświetlanie pokazów przezroczy	259
Znajdowanie obrazów spełniających warunki filtra	259
Łączenie migawek wideo	259
Funkcje bezprzewodowe	260
Zapisywanie obrazów z aparatu na smartfonie	260
Funkcje używane ze smartfonami	261
Łączenie z drukarkami za pomocą Wi-Fi	262
Automatyczne wysyłanie obrazów do komputera	262
Przesyłanie obrazów do usług sieci Web	262
Ustawienia funkcji	264
Wybieranie i tworzenie folderów	264
Zmienianie numeracji plików	264
Formatowanie kart pamięci	264
Dostosowywanie funkcji oszczędzania energii	265
Dostosowywanie jasności ekranu	265
Konfigurowanie wyświetlanych informacji o fotografowaniu	265
Konfigurowanie funkcji indywidualnych	265
Własne tryby fotografowania (C1/C2)	266
Przywracanie ustawień domyślnych aparatu	266
Wprowadzanie informacji o prawach autorskich w celu ich zapisywania w danych obrazów	266
Zapisywanie najczęściej używanych elementów menu fotografowania (Moje menu)	267
Akcesoria	268
Akcesoria opcjonalne	268
Korzystanie z akcesoriów opcjonalnych	268
Rozwiązywanie problemów	270

Informacje wyświetlane na ekranie	274
Podczas fotografowania	274
Podczas wyświetlania.....	276
Zalecenia dotyczące funkcji bezprzewodowych.....	278
Zalecenia dotyczące bezpieczeństwa	279
Oprogramowanie innych firm	280
Zalecenia dotyczące danych osobowych i bezpieczeństwa	283
Znaki towarowe i licencjonowanie.....	284
Zastrzeżenie prawne.....	285
Skorowidz.....	286

Podstawy obsługi aparatu

Fotografowanie

- Korzystanie z ustawień dobieranych przez aparat (Tryb automatyczny/ tryb hybrydowy automatyczny)
 -  52,  54
- Fotografowanie samego(-ej) siebie z optymalnymi ustawieniami (Autoportret)
 -  60
- Fotografowanie panoram (Zdjęcie panoramiczne)
 -  55

Udane fotografowanie osób



Portrety
( 57)

Dopasowanie do określonych scenerii



Sport
( 56)



Zdjęcia nocne
z ręki
( 57)



Fajerwerki
( 57)



Żywność
( 57)



15



Stosowanie efektów specjalnych



Gładka cera

(📖57)



Monochrom.

(📖61)



Miękka ostrość

(📖61)



Efekt rybiego oka

(📖61)



Zdjęcia przypominające
obrazy malowane
farbami olejnymi

(📖61)



Zdjęcia przypominające
obrazy malowane
akwarelami

(📖61)



Efekt aparatu zabawki

(📖61)



Efekt miniatury

(📖64, 📖121)

- Ustawianie ostrości na twarzach
 - 📖52, 📖57, 📖107
- Bez użycia lampy błyskowej (Lampa błyskowa wyłączona)
 - 📖86
- Znajdowanie się na własnych zdjęciach (Samowyzwalacz)
 - 📖93
- Dodawanie stempla daty
 - 📖94
- Filmy i zdjęcia razem
 - 📖54





▶ Wyświetlanie

- Przeglądanie obrazów
 - 📖128
- Automatyczne wyświetlanie (Pokaz przezroczy)
 - 📖149





16



- Na ekranie telewizora
 - 221
- Szybkie przeglądanie zdjęć
 - 131, 150, 151
- Usuwanie obrazów
 - 139

Nagrywanie i wyświetlanie filmów

- Nagrywanie filmów
 - 52, 65
- Wyświetlanie filmów
 - 128





Drukowanie

- Drukowanie zdjęć
 - 141, 167, 227

Zapisywanie

- Zapisywanie zdjęć na dysku komputera
 - 226

Korzystanie z funkcji Wi-Fi

- Wysyłanie zdjęć do smartfonu
 - 158, 165
- Drukowanie zdjęć
 - 167
- Udostępnianie zdjęć online
 - 174
- Wysyłanie zdjęć do komputera
 - 171

Instrukcje dotyczące bezpieczeństwa

- Należy zapoznać się z poniższymi instrukcjami, aby bezpiecznie posługiwać się produktem.
- Należy postępować zgodnie z poniższymi instrukcjami, aby zapobiegać skażeniom lub innym obrażeniom ciała użytkownika produktu bądź innych osób.



OSTRZEŻENIE

Wskazuje ryzyko spowodowania poważnych obrażeń lub śmierci.

- Produkt należy przechowywać w miejscu niedostępnym dla małych dzieci. Pasek może się zacisnąć na szyi osoby, powodując jej uduszenie.
- Należy korzystać wyłącznie ze źródeł zasilania zalecanych w niniejszej instrukcji obsługi do użytku z produktem.
- Nie należy demontować ani modyfikować produktu.
- Nie należy narażać produktu na silne wstrząsy ani drgania.
- Nie należy dotykać żadnych wewnętrznych podzespołów.
- W przypadku jakichkolwiek objawów nietypowego działania produktu, np. jeśli wydobywa się z niego dym lub dziwny zapach, należy natychmiast zaprzestać jego użytkowania.
- Do czyszczenia produktu nie należy stosować żadnych rozpuszczalników organicznych, takich jak alkohol, benzyna lub rozcieńczalniki.
- Nie należy dopuszczać do zamoczenia produktu.
- Nie wolno wkładać do wnętrza produktu żadnych ciał obcych ani wlewać do niego cieczy.
- Nie należy użytkować produktu w miejscach, w których występują gazy łatwopalne. Mogłoby to spowodować porażenie prądem, wybuch lub pożar.
- W przypadku korzystania z dostępnych w sprzedaży lub dostarczonych w zestawie akumulatorów należy postępować zgodnie z poniższymi instrukcjami.
 - Należy korzystać wyłącznie z akumulatorów przeznaczonych do danego produktu.
 - Nie należy podgrzewać akumulatorów ani trzymać ich w pobliżu ognia.
 - Nie należy ładować akumulatorów za pomocą nieautoryzowanych ładowarek.
 - Należy chronić złącza przed zabrudzeniem oraz przed zetknięciem z metalowymi stykami lub innymi przedmiotami wykonanymi z metalu.
 - Nie należy używać przeciekających akumulatorów.
 - Przed wyrzuceniem akumulatorów należy zasłonić ich złącza taśmą lub innym izolatorem.

Mogłoby to spowodować porażenie prądem, wybuch lub pożar.

W przypadku zetknięcia się elektrolitu wyciekającego z akumulatorów ze skórą lub odzieżą należy natychmiast przepłukać te miejsca dużą ilością wody. W przypadku zetknięcia się elektrolitu z oczami należy przepłukać je dużą ilością czystej, bieżącej wody i niezwłocznie zasięgnąć pomocy lekarskiej.



- W przypadku korzystania z ładowarki lub zasilacza należy postępować zgodnie z poniższymi instrukcjami.
 - Należy okresowo usuwać suchą ściereczką kurz zbierający się na wtyczce przewodu zasilającego i gnieździe elektrycznym.
 - Nie należy podłączać ani odłączać produktu mokrymi rękoma.
 - Nie należy korzystać z produktu, jeśli wtyczka przewodu zasilającego nie jest wsunięta do końca do gniazda elektrycznego.
 - Należy chronić wtyczkę przewodu zasilającego i złącza przed zabrudzeniem oraz przed zetknięciem z metalowymi stykami lub innymi przedmiotami wykonanymi z metalu.
 - W czasie burz z piorunami nie należy dotykać ładowarki ani zasilacza, jeśli są podłączone do gniazda elektrycznego.
 - Na przewodzie zasilającym nie należy umieszczać ciężkich przedmiotów. Nie należy uszkadzać, przecinać ani modyfikować przewodu zasilającego.
 - Nie należy owijać produktu tkaniną bądź innymi materiałami w trakcie korzystania z niego ani krótko po jego użyciu, gdy jest nadal ciepły.
 - Nie należy pozostawiać produktu podłączonego przez dłuższy czas do źródła zasilania.

Mogłoby to spowodować porażenie prądem, wybuch lub pożar.

- W trakcie korzystania z produktu należy unikać jego dłuższego kontaktu z tym samym obszarem skóry.

Mogłoby to spowodować powierzchowne poparzenia, objawiające się zaczerwienieniem skóry i powstawaniem na niej pęcherzy, nawet jeśli powierzchnia produktu nie wydaje się gorąca. W przypadku korzystania z produktu w miejscach o wysokiej temperaturze albo jeśli użytkownik ma problemy z krążeniem lub małą wrażliwą skórę, należy używać statywu lub podobnego akcesorium.

- Należy stosować się do wszelkich tablic informacyjnych lub komunikatów nakazujących wyłączenie produktu w miejscach, w których jego używanie jest zabronione.

Zlekceważenie takich zaleceń mogłoby spowodować wadliwe działanie innych urządzeń w wyniku emisji fal elektromagnetycznych, a nawet doprowadzić do wypadków.



PRZESTROGA

Wskazuje ryzyko spowodowania obrażeń.

- Nie wolno emitować światła lampy błyskowej w bliskiej odległości od oczu fotografowanej osoby.

Mogłoby to spowodować uszkodzenie wzroku.

- Pasek jest przeznaczony do użytku tylko z korpusem aparatu. Wieszanie paska z przymocowanym produktem na haku lub na innym przedmiocie może doprowadzić do uszkodzenia produktu. Nie należy również potrząsać produktem ani narażać go na silne uderzenia.
- Nie wolno wywierać dużej siły na obiektyw ani dopuszczać do uderzenia go innym przedmiotem.

Mogłoby to spowodować obrażenia ciała lub uszkodzenie produktu.



- Podczas emitowania światła lampa błyskowa silnie się nagrzewa. W trakcie fotografowania należy trzymać palce i inne części ciała oraz wszelkie przedmioty z dala od lampy błyskowej.

W przeciwnym razie może dojść do poparzenia użytkownika lub uszkodzenia lampy błyskowej.

- Nie należy pozostawiać produktu w miejscach o bardzo wysokiej lub bardzo niskiej temperaturze.

Mogłoby to doprowadzić do silnego nagrzania lub schłodzenia produktu, przez co jego dotknięcie groziłoby poparzeniami bądź uszkodzeniami ciała.

PRZESTROGA

Wskazuje możliwość spowodowania uszkodzeń sprzętu.

- Nie należy kierować aparatu w stronę silnych źródeł światła (np. słońca w bezchmurny dzień lub intensywnych źródeł sztucznego oświetlenia).

Mogłoby to spowodować uszkodzenie matrycy lub innych podzespołów wewnętrznych.

- Podczas korzystania z aparatu na piaszczystej plaży lub przy silnym wietrze należy uważać, aby pył lub piasek nie przedostały się do jego wnętrza.
- Kurz, brud lub inne ciała obce należy usuwać z lampy błyskowej za pomocą tkaniny lub bawełnianej szmatki.

Ciepło wydzielane przez lampę błyskową mogłoby spowodować spalenie ciał obcych lub wadliwe działanie produktu.

- Gdy produkt nie jest używany, należy wyjąć z niego akumulatory i schować w bezpiecznym miejscu.

Jakiegokolwiek rozszczelnienie baterii mogłoby spowodować uszkodzenie produktu.

- Przed wyrzuceniem akumulatorów należy zasłonić styki taśmą lub innym izolatorem. Kontakt z innymi elementami metalowymi mógłby spowodować pożar lub wybuch.
- Jeśli ładowarka nie jest aktualnie używana, należy odłączyć ją od produktu. Podczas korzystania z ładowarki nie należy przykrywać jej tkaniną ani umieszczać na niej innych przedmiotów.

Pozostawienie podłączonego urządzenia na dłuższy czas może spowodować jego przegrzanie i zniekształcenie, a w rezultacie spowodować pożar.

- Akumulatorów przeznaczonych do produktu nie należy pozostawiać w pobliżu zwierząt. Pogryzienie przez nie akumulatorów mogłoby spowodować wyciek elektrolitu albo przegrzanie lub wybuch, a w efekcie uszkodzenie produktu lub pożar.
- Jeśli produkt jest wyposażony w kilka baterii, nie należy ładować jednocześnie baterii różnego typu ani też stosować starszych baterii razem z nowszymi. Baterie nie wolno wkładać w sposób powodujący zamianę biegunów + i –.

Mogłoby to spowodować usterkę produktu.

- Gdy trwa odczyt/zapis karty, nie należy nigdy wyłączać aparatu, otwierać pokryw karty pamięci/akumulatora ani poruszać lub potrząsać aparatem.

Mogłoby to spowodować zniszczenie zdjęć albo uszkodzenie aparatu lub karty pamięci.

- Nie należy wkładać karty pamięci do aparatu w niewłaściwym kierunku przy użyciu siły. Mogłoby to spowodować uszkodzenie aparatu.

Podstawowe informacje o aparacie

Podstawowe informacje oraz instrukcje: od wstępnego przygotowania przez wykonywanie zdjęć i nagrywanie filmów do wyświetlania zdjęć i odtwarzania filmów.

Przygotowanie

● Mocowanie paska

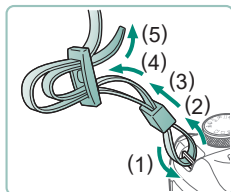

- 1** Przymocuj dostarczony w zestawie pasek do zaczepu paska.

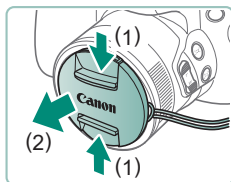

- 2** Przymocuj dostarczony w zestawie dekiel na obiektyw do paska.

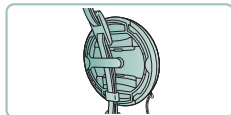
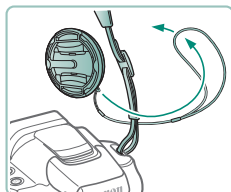

Ładowanie akumulatora

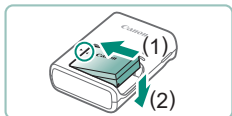

1 Włóż akumulator do ładowarki.

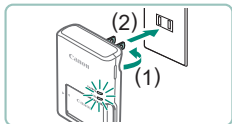

2 Naładuj akumulator.

- Kolory lampki
 - Ładowanie: Pomarańczowy
 - Pełne naładowanie: Zielony

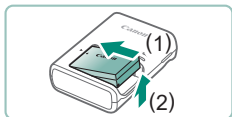

3 Wyjmij akumulator.



● Przygotowywanie karty pamięci

Można korzystać z następujących kart pamięci (sprzedawanych oddzielnie) niezależnie od ich pojemności.

- Karty pamięci SD*¹
- Karty pamięci SDHC*^{1*2}
- Karty pamięci SDXC*^{1*2}



- *1 Karty zgodne ze standardami SD. Jednak nie wszystkie karty pamięci zostały zweryfikowane pod kątem współpracy z aparatem.
- *2 Obsługiwane są również karty pamięci UHS-I.

● Wkładanie/wyjmowanie akumulatora i karty pamięci

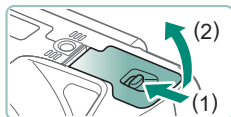

1 Otwórz pokrywę.

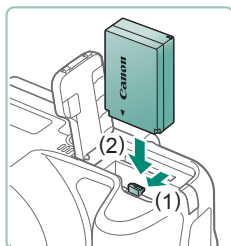

2 Włóż akumulator.

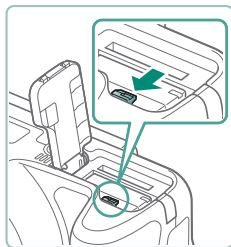

Wymowanie:

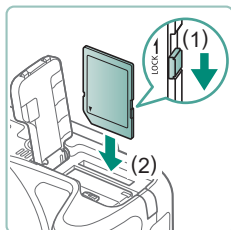

3 Włóż kartę pamięci.

Wymowanie:



4 Zamknij pokrywę.

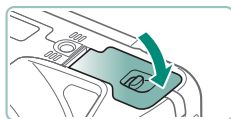

Ustawianie daty, godziny, strefy czasowej i języka



1 Włącz aparat.

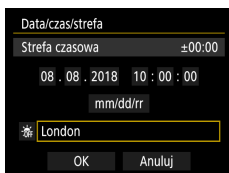

2 Ustaw strefę czasową.

- Wybierz strefę czasową przy użyciu przycisków ◀/▶ → przycisk



- Przycisk

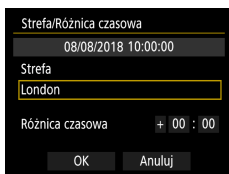

- Wybierz strefę czasową przy użyciu przycisków ▲/▼ → przycisk → użyj przycisków ◀/▶, aby wybrać opcję [OK] → przycisk

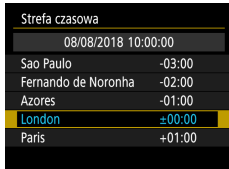

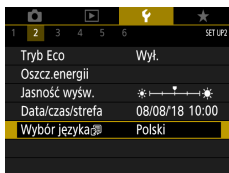
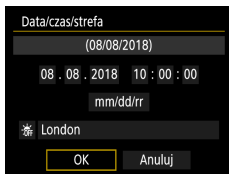
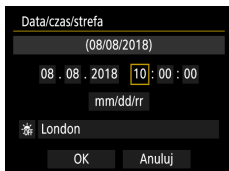

3 Ustaw datę i godzinę.

- Wybierz datę lub godzinę przy użyciu przycisków ◀/▶ → przycisk (SET) → dostosuj przy użyciu przycisków ▲/▼ → przycisk (SET)
- Wybierz opcję [OK] → przycisk (SET)

4 Ustaw język monitora.

- Użyj przycisków ▲/▼, aby wybrać [Wybór języka] → przycisk (SET)
- Przyciski ▲/▼/◀/▶, aby wybrać język → przycisk (SET)



Trzymanie aparatu



- Załóż pasek na szyję.
- Podczas fotografowania trzymaj ręce blisko ciała i chwyć mocno aparat, aby zapobiegać jego przemieszczaniu się.



Wypróbowanie aparatu

Wypróbuj aparat, włączając go, rejestrując kilka zdjęć lub filmów, a następnie je wyświetlając.

Fotografowanie

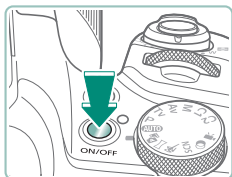

1 Zdejmij dekiel na obiektyw i włącz aparat.

- Aby wyłączyć aparat, naciśnij ponownie przycisk ON/OFF.

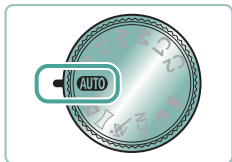

2 Włącz tryb AUTO.

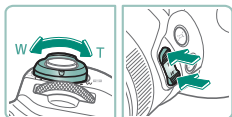

3 W razie potrzeby powiększ lub pomniejsz obraz.

- Patrząc na ekran, poruszaj dźwignią powiększenia lub naciskaj przyciski zoomu.

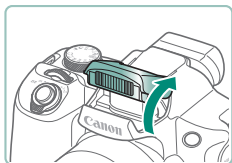

Podczas korzystania z lampy błyskowej:

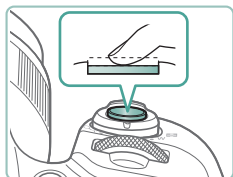

4 Ustaw ostrość, naciskając przycisk do połowy.



- Po ustawieniu ostrości aparat wyemituje sygnał dźwiękowy.
- Wokół pozycji, na które została ustawiona ostrość, jest wyświetlany punkt AF.

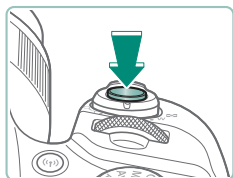

5 Zrób zdjęcie (naciśnij przycisk do końca).

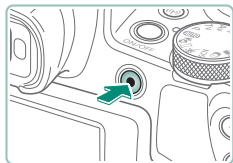

Podczas nagrywania filmów:

- Podczas nagrywania jest wyświetlana ikona [●REC].
- Aby przerwać nagrywanie filmu, ponownie naciśnij przycisk nagrywania filmu.

Wyświetlanie

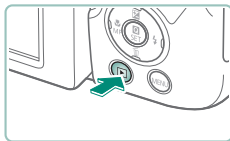

1 Naciśnij przycisk .





2 Wybierz zdjęcie.



- Filmy są oznaczone symbolem .



Podczas odtwarzania filmów:



- Naciśnij przycisk  (dwukrotnie)
- Do regulacji głośności służą przyciski / .



Nazwy elementów aparatu

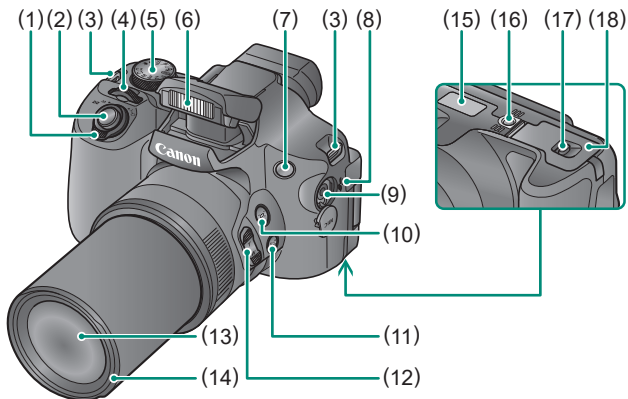





Przód

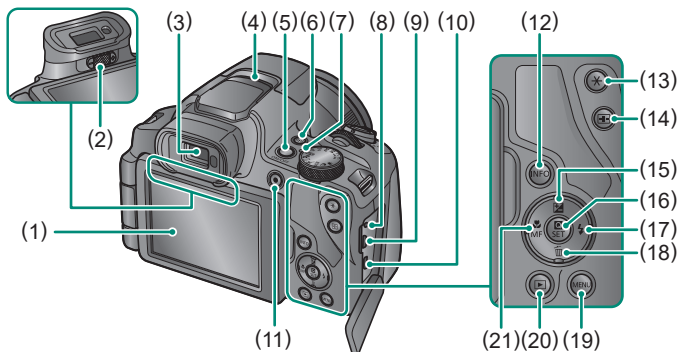

- | | |
|---|---|
| (1) Dźwignia powiększenia
Fotografowanie: T (zbliżenie)/
W (oddalenie)
Odtwarzanie: Q (powiększenie)/
Q (miniatury) | (10) Przycisk  (wspomaganie kadrowania — wyszukiwanie) |
| (2) Spust migawki | (11) Przycisk  (wspomaganie kadrowania — blokada) |
| (3) Zaczep paska | (12) Przycisk zoomu |
| (4) Pokrętko główne | (13) Obiektyw |
| (5) Pokrętko wyboru trybów | (14) Osłona obiektywu/mocowanie adaptera filtra |
| (6) Lampa błyskowa | (15) Numer seryjny |
| (7) Lampka | (16) Gniazdo statywu |
| (8) Głośnik | (17) Blokada pokrywy karty pamięci/akumulatora |
| (9) Złącze wejściowe mikrofonu zewnętrznego | (18) Pokrywa karty pamięci/akumulatora |

Tył



- (1) Ekran
Otwierany w lewo do kąta około 180° z możliwością obrotu w górę i w dół.
- (2) Pokrętko regulacji dioptrii
- (3) Wizjer
- (4) Mikrofon
- (5) Przycisk ON/OFF
- (6) (Wi-Fi) Przycisk Wi-Fi
- (7) Wskaźnik
- (8) Złącze zdalnego włącznika
- (9) Złącze DIGITAL
- (10) Złącze HDMI™
- (11) Przycisk nagrywania filmu
Filmy można nagrywać również w trybach innych niż tryb filmu.
- (12) Przycisk **INFO**
- (13) Przycisk * (blokada AE)
- (14) Przycisk  (wybieranie punktu AF)
- (15) Przycisk  (korygowanie ekspozycji)/▲ strzałka w górę
- (16) Przycisk  (szybkie nastawy)
Wyświetlanie ekranu szybkich nastaw. Służy również do potwierdzania wybranych ustawień.
- (17)  Przycisk (lampa błyskowa)/▶ strzałka w prawo
- (18) Przycisk  (usuwanie pojedynczych obrazów)/▼ strzałka w dół
- (19) Przycisk **MENU**
Służy do wyświetlania ekranów menu.
- (20)  Przycisk (odtwarzania)
- (21) Przycisk  (makro)/**MF** (ręczna regulacja ostrości)/◀ strzałka w lewo

Wizjer

Fotografowanie przy użyciu wizjera ułatwia koncentrowanie się na zachowaniu ostrości obiektów.

1 Zmień tryb wyświetlania.

- Aby skorzystać z wizjera, uaktywnij go, zbliżając go do oka.



2 Ustaw dioptrię.

- Otwórz ekran, aby ustawić dioptrię.



Regulacja kąta nachylenia ekranu

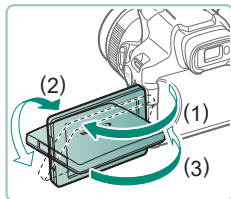

- Kierunek (1): Ekran można otworzyć do ok. 175°.
- Kierunek (2): Ekran można obracać o ok. 180°.
- (3): Przechylił ekran do przodu, aby go zamknąć.



Działanie wskaźnika

Wskaźnik na górze świeci lub miga w zależności od stanu aparatu.

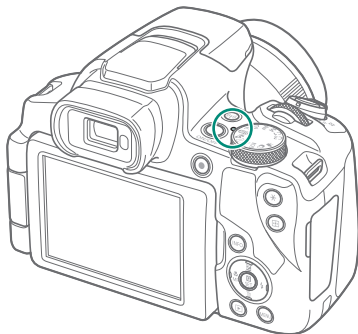

Kolor	Stan wskaźnika	Stan aparatu
Zielony	Świeci	<ul style="list-style-type: none">● Zapisywanie zdjęć na karcie pamięci lub ich odczytywanie
	Miga powoli	<ul style="list-style-type: none">● Wyśw. wył.
	Miga	<ul style="list-style-type: none">● Zapisywanie filmów na karcie pamięci lub ich odczytywanie● Przesyłanie przez Wi-Fi

Ustawianie trybu fotografowania

Aby uzyskać dostęp do poszczególnych trybów fotografowania, korzystaj z pokrętki wyboru trybów.



- (1) Tryb Tv **Tv**
Ustaw czas naświetlania przed rozpoczęciem fotografowania (📖68).
- (2) Tryb P **P**
Określ różne ustawienia przed rozpoczęciem fotografowania (📖67).
- (3) Tryb automatyczny **AUTO**
W pełni zautomatyzowane fotografowanie z ustawieniami dobieranymi przez aparat (📖52).
- (4) Tryb hybrydowy automatyczny
Automatyczne nagrywanie filmu przedstawiającego fotografowaną scenę przed wykonaniem każdego zdjęcia (📖54).
- (5) Tryb zdjęć panoramicznych
Tworzenie zdjęć panoramicznych przez połączenie serii zdjęć (📖55).
- (6) Tryb Sport
Rejestrowanie serii zdjęć z ustawianiem ostrości ruchomych obiektów (📖56).
- (7) Tryb Av **Av**
Ustaw wartość przysłony przed rozpoczęciem fotografowania (📖69).
- (8) Tryb M **M**
Samodzielne ustawianie czasu naświetlania i wartości przysłony przed rozpoczęciem fotografowania w celu uzyskania odpowiedniej ekspozycji (📖70).
- (9) Tryb C1/C2 **C1C2**
Można zapisywać najczęściej używane tryby fotografowania i wprowadzone ustawienia funkcji do późniejszego użytku (📖209).
- (10) Tryb filmu
Nagrywanie różnych filmów (📖65).
- (11) Tryb filtrów twórczych
Dodawanie do obrazów różnych efektów podczas fotografowania (📖61).
- (12) Tryb specjalnego ujęcia **SCN**
Fotografowanie z ustawieniami odpowiednimi dla określonych scenarii (📖57).

Konfigurowanie funkcji aparatu

Ekran szybkich nastaw



1 Naciśnij przycisk .

- (1) Elementy ustawień
- (2) Opcje ustawień



2 Wybierz jeden z elementów ustawień.



3 Wybierz jedną z opcji ustawień.

- Elementy oznaczone ikoną  można konfigurować, naciskając przycisk **INFO**.

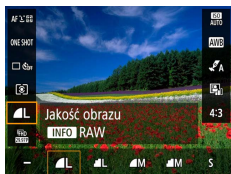



4 Zakończ wprowadzanie ustawień.



Ekran menu

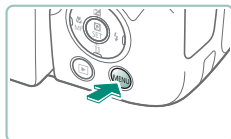

1 Naciśnij przycisk MENU.



2 Wybierz jedną z kart.

- (1) Karta główna
- (2) Karta podrzędna
- (3) Elementy ustawień
- (4) Opcje ustawień

- Wybierz jedną z kart głównych za pomocą dźwigni powiększenia.

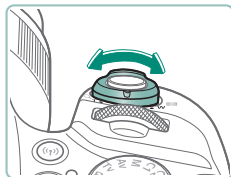

- Za pomocą przycisków ◀/▶ lub pokrętki wybierz kartę podrzędną.





3 Wybierz jeden z elementów ustawień.

- Niektóre elementy wybiera się za pomocą przycisków ▲/▼ na innym ekranie, po naciśnięciu na początek przycisku .



4 Wybierz jedną z opcji ustawień.



5 Zakończ wprowadzanie ustawień.

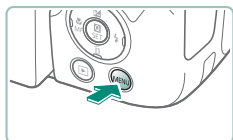

6 Wróć do ekranu fotografowania.

Funkcje dostępne na ekranie szybkich nastaw



Naciśnięcie przycisku  na ekranie fotografowania lub odtwarzania powoduje wyświetlenie ekranu szybkich nastaw umożliwiającego dostosowanie ustawień.

Wybierz element ustawień po prawej lub po lewej stronie, aby wyświetlić opcje ustawień dostępne dla tego elementu w dolnej części ekranu.

(1) Elementy ustawień

(2) Opcje ustawień

Poniższe ustawienia są dostępne w trybie **P**. Dostępne elementy i opcje ustawień zmieniają się w zależności od trybu fotografowania.

	Metoda AF	Wybierz tryb automatycznego ustawiania ostrości (AF) dla fotografowanej sceny.
	Działanie AF	Wybierz opcję (SERVO) , aby aparat utrzymywał ostrość obiektów po naciśnięciu spustu migawki do połowy.
	Wyzwalanie migawki*	Ustawianie trybu serii zdjęć lub samowyzwalacza.
	Tryb pomiaru	Wybieranie sposobu pomiaru jasności.
	Jakość obrazu*	Możesz wybrać rozmiar (liczbę pikseli) i stopień kompresji (jakość) zdjęć.
	Wielk.nagr. filmu*	Wybierz rozmiar i prędkość nagrywania filmów.
	Czułość ISO	Wybierz czułość ISO.
	Balans bieli	Fotografuj z naturalnymi kolorami przy specjalnych rodzajach oświetlenia.
	Ustawienia stylu	Wybierz ton koloru, kontrast i inne szczegółowe ustawienia obrazu.
	Autom. optymalizator jasności	Wybierz poziom automatycznego korygowania jasności i kontrastu.
	Współ. prop. obrazu*	Wybierz format obrazu dla zdjęć.



* Opcja dostępna również w trybie **AUTO**.

Ustawienia menu

Ekran menu umożliwia konfigurację różnych funkcji aparatu. Aby wyświetlić ekrany menu, naciśnij przycisk **MENU**. Opcje ustawień są zorganizowane w czterech głównych grupach z wieloma kartami w każdej grupie.

Na ekranach menu można skonfigurować następujące elementy ustawień. Dostępne elementy ustawień zmieniają się w zależności od trybu fotografowania.





Ustawienia fotografowania

- Tryb fotografowania
- Jakość obrazu
- Współ. prop. obrazu
- Kontrolne wyśw
- Nastawy błysku
- Wyzwal. migawki
- Stempel daty 
- Koryg.exp./AEB
-  Nastawy czułości ISO
-  Nastawy czułości ISO
- Autom. optymalizator jasności
- Tryb pomiaru
- Timer pomiarowy
- Symulacja ekspoz.
- Balans bieli
- Balans bieli według wzorca
- WB-Przesuw/Bkt
- Ustawienia stylu
- Wyśw. informacji HDMI
- Działanie AF
- Metoda AF
- Ciągły AF
- Oświetlenie wspomagające AF
- Nastawy wyróżniania MF
- Bezpieczny MF
- Lupa ostrości
- Ustaw. stab.
-  Autom. poz.
- Powiększenie cyfrowe
- Przywracanie nastaw powiększenia/MF
- Typ przeglądu
-  Obsz. wyś.
-  Automatyczne powiększenie
-  Wyśrodkowanie
- Wielk.nagr. filmu
- Nagryw. dźwięku
- Filmowy Serwo AF
-  Autom. wolna migawka
- Migawka wideo
- Film poklatk.
- Pilot

Ustawienia odtwarzania

- Ochrona obrazów
- Obróć obraz
- Usuwanie obrazów
- Zlec.wydr.obr.
- Opcje fotoksiążki
- Korekta czer. oczu
- Kadrowanie
- Zmień rozmiar
- Ocena
- Pokaz przezr.
- Ustaw kryteria wyszukiwania
- Skoki za pom. 
- Utwórz album
- Histogram
- Wyśw.od ost.ogład.

Ustawienia funkcji

- Wybierz folder
- Numery plików
- Autoobracanie
- Formatuj kartę
- Przew. funkcji
- Tryb Eco
- Oszczędzanie energii
- Jasność wyśw.
- Data/czas/strefa
- Język 
- Standard TV
- Sygnał „bip”
- Głośność
- Rozdzielczość HDMI
- Funkcja przycisku 
- Przełącz przycisk  
- Wyśw.inf. fotogr.
- Parametry wyśw.
- Ustaw. wyśw.
- Cofaj obiektyw
- Odwróć obraz
- Obraz startowy
- Jednostki miary
- Ustawienia komun. bezprzew.
- Ustawienia GPS
- Funkcje indywidualne (C.Fn)
- Własny tryb fotografowania (C1, C2)
- Resetuj aparat
- Inform. o prawach autorskich
- Adres URL instrukcji/oprogram.
- Wyśw. logo cert.
- Firmware

Moje menu

- Dodaj kartę Moje menu
- Usuń wszyst. karty Moje menu
- Usuń wszystkie pozycje
- Widok menu

Ekran trybu fotografowania



- (1) Ikona trybu fotografowania/scenerii
- (2) Liczba zdjęć do zapisania
- (3) Maksymalna liczba zdjęć w serii
- (4) Dostępny czas nagrywania filmów
- (5) Poziom naładowania akumulatora

Ramki na ekranie fotografowania

Ramki ustawiania ostrości (punkty AF) są wyświetlane na ekranie fotografowania.

Biała ramka	Wyświetlana wokół obiektu lub osoby wykrytej jako obiekt główny.
Zielona ramka	Wyświetlana po naciśnięciu spustu migawki do połowy, kiedy aparat ustawia ostrość.
Niebieska ramka	Wyświetlana, kiedy aparat ustawia ostrość na ruchomych obiektach. Wyświetlana do momentu zwolnienia wciskanego do połowy spustu migawki.
Żółta ramka	Wyświetlana, jeśli aparat nie może ustawić ostrości lub po naciśnięciu spustu migawki do połowy.



Opcje ekranu informacyjnego w trybie fotografowania

Można wybrać wyświetlanie innych informacji na ekranie fotografowania.

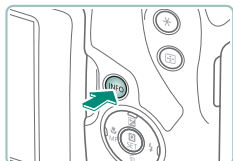

1 Naciśnij przycisk INFO.

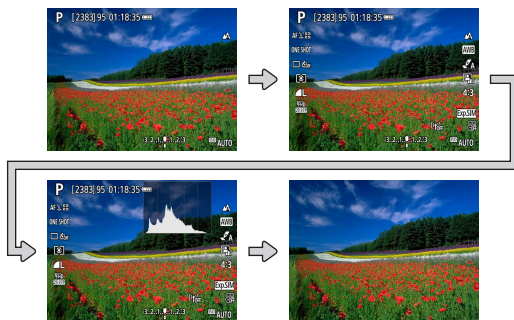

Opcje ekranu informacyjnego w trybie odtwarzania

Można wybrać wyświetlanie innych informacji na ekranie odtwarzania.

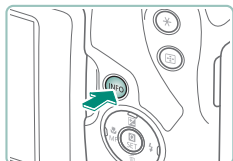

1 Naciśnij przycisk INFO.



Przełączanie histogramów

Można przełączać między wyświetlaniem histogramu jasności (do sprawdzania ogólnego poziomu ekspozycji oraz ogólnej gradacji) oraz histogramu RGB (do sprawdzania nasycenia oraz gradacji koloru czerwonego, zielonego i niebieskiego).

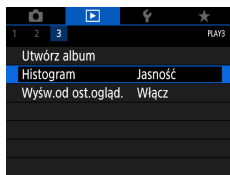

1 [Histogram]



Klawiatura ekranowa

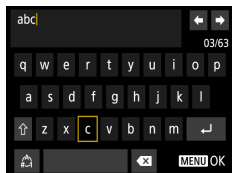

Wprowadź informację za pomocą klawiatury ekranowej. Za pomocą przycisków ▲/▼/◀/▶ wybierz klawisz, a następnie naciśnij przycisk .



Przemieszczanie kursora

- []/[

Przełączanie trybów wprowadzania znaków

- []: Przełączanie na wielkie litery
- []: Przełączanie na cyfry lub symbole

Usuwanie znaków

- [

Wprowadzanie podziałów wierszy

- [

Powrót do poprzedniego ekranu

- Przycisk **MENU**

Fotografowanie

Fotografuj z łatwością w prostych trybach lub wykonuj bardziej zaawansowane zdjęcia przy użyciu różnych funkcji.



Fotografowanie przy użyciu ustawień dobieranych przez aparat (Tryb automatyczny/trzyb hybrydowy automatyczny)

Aby korzystać z w pełni automatycznego dobierania optymalnych ustawień dla scenarii, można użyć trybu automatycznego, w którym aparat wykrywa fotografowany obiekt i warunki zdjęciowe.



1 Włącz tryb AUTO.

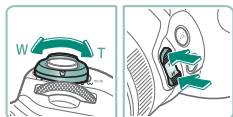

2 W razie potrzeby powiększ lub pomniejsz obraz.

- Patrząc na ekran, poruszaj dźwignią powiększenia lub naciskaj przyciski zoomu.

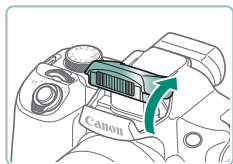

Podczas korzystania z lampy błyskowej:

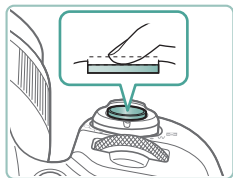

3 Ustaw ostrość, naciskając przycisk do połowy.





- Po ustawieniu ostrości aparat wyemituje sygnał dźwiękowy.
- Wokół pozycji, na które została ustawiona ostrość, jest wyświetlany punkt AF.

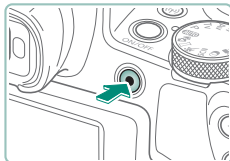

4 Zrób zdjęcie (naciśnij przycisk do końca).

Podczas nagrywania filmów:

- Podczas nagrywania jest wyświetlana ikona [●REC].
- Aby przerwać nagrywanie filmu, ponownie naciśnij przycisk nagrywania filmu.





Fotografowanie w trybie hybrydowym automatycznym

Zarejestrowanie zdjęcia powoduje automatyczne nagranie filmu o długości 2–4 s przez aparat. Każdy film, zakończony zdjęciem i dźwiękiem migawki, jest pojedynczym rozdziałem. Aparat tworzy krótki przegląd filmowy będący zapisem zdarzeń z danego dnia, łącząc filmy.



1 Włącz tryb .

2 Ustaw ostrość i zrób zdjęcie.





Fotografowanie panoram (tryb zdjęć panoramicznych)

Utwórz panoramę, łącząc serię zdjęć powstałą przez ruch aparatu w jednym kierunku przy naciśniętym do końca spuście migawki.

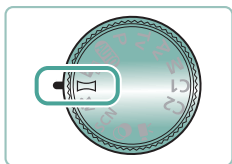

1 Włącz tryb

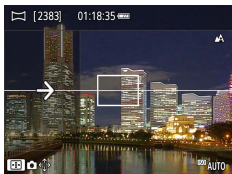

2 Wybierz kierunek fotografowania.

- Wybierz kierunek fotografowania przy użyciu przycisku .
- Zostanie wyświetlona strzałka pokazująca kierunek ruchu aparatu.

3 Naciśnij spust migawki do połowy.

- Trzymając spust migawki naciśnięty do połowy, ustaw ostrość na fotografowanym obiekcie.

4 Zrób zdjęcie lub nagraj film.

- Trzymając spust migawki naciśnięty do końca, poruszaj aparatem ze stałą prędkością w kierunku strzałki.
- Fotografowany jest obszar wyświetlany jako wyraźny (1).
- Wyświetlany jest wskaźnik postępu fotografowania (2).
- Fotografowanie zostaje przerwane, gdy zwolnisz spust migawki lub gdy wskaźnik postępu stanie się całkowicie biały.

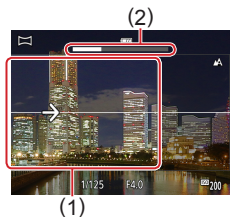



Fotografowanie obiektów w ruchu (tryb Sport)

Rejestrowanie serii zdjęć w trakcie ustawiania ostrości ruchomych obiektów.

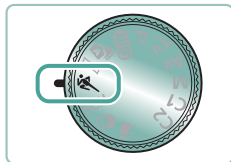

1 Włącz tryb .



2 Ustaw ostrość.

- Po naciśnięciu spustu migawki do połowy aparat będzie stale regulować ostrość i jasność obrazu na obszarze otoczonym niebieską ramką.

3 Zrób zdjęcie lub nagraj film.

- Aby wykonać serię zdjęć, trzymaj spust migawki naciśnięty do końca.





Fotografowanie w szczególnych sceneriach (tryb specjalnego ujęcia)

Wystarczy wybrać tryb odpowiadający fotografowanej scenerii, aby aparat automatycznie dobrał optymalne ustawienia. Spróbuj wykonać najpierw kilka zdjęć testowych, aby mieć pewność osiągnięcia zamierzonych efektów.



1 Włącz tryb SCN.



2 Przycisk  →  → wybierz jedną z opcji

3 Zrób zdjęcie lub nagraj film.





 Autoportret

W przypadku autoportretów dostosowywana obróbka obrazu obejmuje wygładzanie cery oraz korektę jasności i tła w celu uwydatnienia wizerunku.

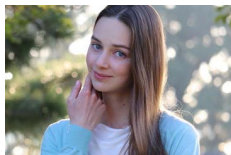

 Portrety

Fotografuj obiekty z gładką cerą i miękkimi włosami wyróżniające się na rozmytym tle.



 Gładka cera

Obrazy są poddawane przetwarzaniu mającemu na celu wygładzenie cery.



 Żywność

Ustaw tony kolorów tak, aby żywność wyglądała świeżo i atrakcyjnie.





 Zdjęcia nocne z ręki

Rób piękne zdjęcia nocnych scenerii lub portrety z nocną scenerią w tle.



 Fajerwerki

Żywe zdjęcia pokazów sztucznych ogni.





Fotografowanie siebie z optymalnymi ustawieniami (tryb Autoportret)

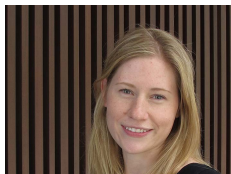
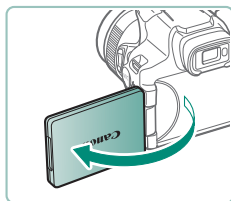
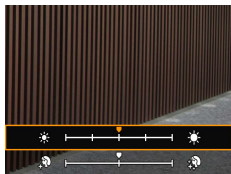

1 Wybierz ikonę [Autoportret].

2 Wprowadź ustawienia.

- Przycisk **INFO** → wybierz [Jasność] lub [Efekt gładkiej cery] przy użyciu przycisków ▲/▼ → ustaw poziom przy użyciu przycisków ◀/▶ → przycisk **SET**
- Użyj przycisku ◀, aby ustawić [Rozmycie tła].

3 Otwórz ekran.

4 Zrób zdjęcie lub nagraj film.

- Podczas fotografowania trzymaj aparat nieruchomo, ponieważ aparat wykona dwa zdjęcia i przeprowadzi obróbkę obrazu po naciśnięciu spustu migawki do końca, gdy rozmycie tła ma wartość [Autom.].



60





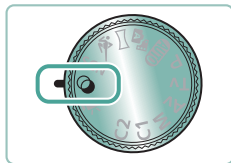

Fotografowanie z efektami fotograficznymi (tryb filtrów twórczych)

Dodawanie do zdjęć różnych efektów podczas fotografowania. Spróbuj wykonać najpierw kilka zdjęć testowych, aby mieć pewność osiągnięcia zamierzonych efektów.

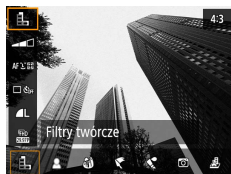

1 Włącz tryb .



2 Przycisk  →  → wybierz jedną z opcji

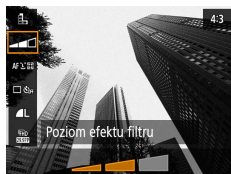

3 Wybierz poziom intensywności efektu.

- Użyj przycisków / , aby ustawić poziom.

4 Zrób zdjęcie lub nagraj film.





 Ziarnisty Cz/B

Wykonywanie czarno-białych zdjęć o surowym wyglądzie i dużej ziarnistości.



 Mięka ostrość

Rób zdjęcia z zastosowaniem symulowanego efektu filtra miękkiej ostrości w celu uzyskania łagodnej atmosfery.

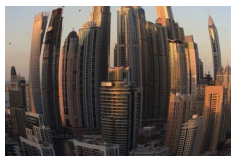

 Efekt rybiego oka

Wykonywanie zdjęć z zastosowaniem efektu rybiego oka zniekształcającego obraz.



 Efekt pogrub. artyst.

Fotografowanym obiektom można nadać bardziej masywny wygląd, przypominający obrazy olejne.



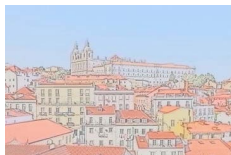

 Efekt akwareli

Zmiękczenie kolorów, po którym zdjęcia przypominają obrazy malowane akwarelami.



 Efekt aparatu zabawki

Rób zdjęcia, które wyglądają jak wykonane aparatem zabawkowym, dzięki zastosowaniu winietowania oraz zmianie ogólnej kolorystyki.



 Efekt miniatURY

Tworzy efekt miniaturowego modelu przez rozmycie obszarów obrazu poza wybranym obszarem.





Wykonywanie zdjęć, na których przedmioty wyglądają jak miniatury (Efekt miniatury)

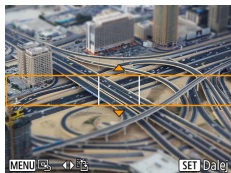

- 1 Wybierz ikonę [📷].
- 2 Ustaw obszar obrazu, który ma pozostać ostry (ramka sceny).
 - Przycisk **INFO** → przesunąć ramkę przy użyciu przycisków ▲/▼ → przycisk [SET]
- 3 Ustaw pozycję ostrości (punkt AF).
 - Przesunąć punkt AF przy użyciu przycisków ▲/▼/◀/▶ → przycisk [SET]
- 4 Zrób zdjęcie lub nagraj film.





Nagrywanie różnych filmów (tryb filmu)

Bogaty tryb oferuje m.in. funkcje filmów z efektem miniatury (121), migawek wideo (122) i filmów poklatkowych (124).



1 Włącz tryb .

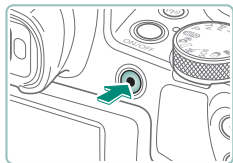

2 Rozpocznij nagrywanie.

- Podczas nagrywania jest wyświetlana ikona [●REC].
- Aby przerwać nagrywanie filmu, ponownie naciśnij przycisk nagrywania filmu.



Nagrywanie filmów z określonymi czasami naświetlania i wartościami przysłony (ręczna ekspozycja filmu)

Przed rozpoczęciem nagrywania ustaw czas naświetlania, wartość przysłony i czułość ISO.

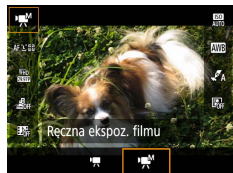

1 Przycisk → → wybierz .

- Naciśnij przycisk .





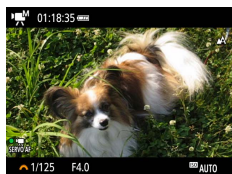

2 Ustaw czułość ISO.



3 Ustaw czas naświetlania i wartość przysłony.

- Czas naświetlania: Pokrętko 
- Wartość przysłony: Przycisk  → pokrętko 

4 Rozpocznij nagrywanie.





Fotografowanie w trybie Programowa AE (Tryb P)

Czas naświetlania i wartość przysłony są automatycznie dostosowywane do jasności obiektu.

Tryb **P** umożliwia elastyczne określanie ustawień działania AF, trybów pomiaru i kilku innych funkcji.

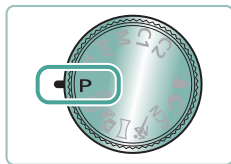

1 Włącz tryb **P**.

2 Każdą funkcję można skonfigurować zależnie od potrzeb.

3 Zrób zdjęcie lub nagraj film.





Fotografowanie przy określonych wartościach czasu naświetlania (Tryb Tv)

Ustaw czas naświetlania przed rozpoczęciem fotografowania. Aparat automatycznie dostosowuje wartość przysłony do wybranego czasu naświetlania.

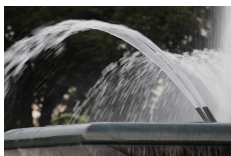

Długi



Krótki



1 Włącz tryb Tv.

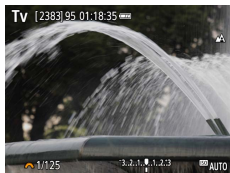

2 Ustaw czas naświetlania.

- Pokrętko

3 Zrób zdjęcie lub nagraj film.



68





Fotografowanie przy określonych wartościach przysłony (Tryb Av)

Ustaw wartość przysłony przed rozpoczęciem fotografowania. Aparat automatycznie dostosowuje czas naświetlania do wybranej wartości przysłony.

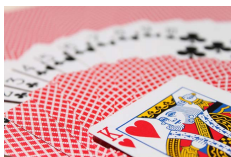

Mała wartość



Duża wartość

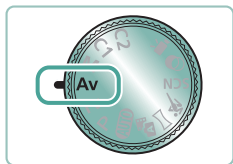

1 Włącz tryb Av.

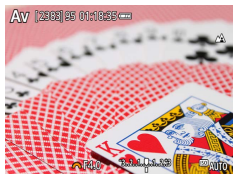

2 Ustaw wartość przysłony.

- Pokrętko

3 Zrób zdjęcie lub nagraj film.





Fotografowanie przy określonych wartościach czasu naświetlania i przysłony (Tryb M)

Ustaw czas naświetlania i wartość przysłony przed rozpoczęciem fotografowania w celu uzyskania odpowiedniej ekspozycji.



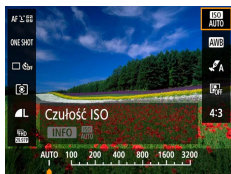

1 Włącz tryb M.



2 Przycisk → ustaw czułość ISO



3 Ustaw czas naświetlania i wartość przysłony.

- Czas naświetlania: Pokrętko 
- Wartość przysłony: Przycisk  → pokrętko 

4 Zrób zdjęcie lub nagraj film.





Dalsze powiększanie obiektów (Powiększenie cyfrowe)

Gdy odległe obiekty znajdują się zbyt daleko dla przybliżenia optycznego, można skorzystać z powiększenia cyfrowego o wartości sięgającej około 260x.

AUTO

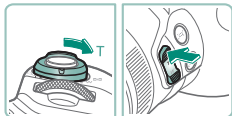

1 Przesuń dźwignię powiększenia lub przycisk zoomu w stronę symbolu T.

- Kontynuuj naciskanie dźwigni lub przycisku.
- Powiększanie zostanie przerwane po osiągnięciu największego współczynnika powiększenia (zanim będzie zauważalna ziarnistość obrazu), który zostanie wyświetlony po zwolnieniu dźwigni powiększenia.

2 Ponownie naciśnij przycisk lub dźwignię w stronę symbolu T.

- Aparat wyświetli jeszcze większe przybliżenie obiektu.
- (1) to bieżący współczynnik powiększenia.

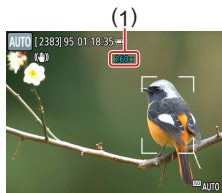

71





Blokowanie jasności/ekspozycji obrazu (Blokada AE)

Podczas fotografowania lub nagrywania filmów można zablokować ekspozycję lub ustawić osobno ostrość i ekspozycję.

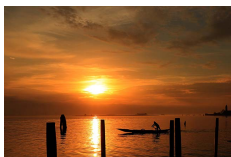

Bez blokady AE



Blokowanie AE

P

1 Nakieruj aparat na obiekt, aby ustawić ekspozycję.

2 Naciśnij przycisk



- Pojawi się ikona [], a ekspozycja zostanie zablokowana.
- To ustawienie zostanie odblokowane automatycznie po upływie czasu na timerze pomiarowym (101).

3 Skomponuj kadr i zrób zdjęcie.

- Gdy ikona [] znika z ekranu, automatyczna ekspozycja przestaje być blokowana.



72





Łatwe ponowne uchwycenie obiektów po ręcznym powiększeniu (Wspomaganie kadrowania — wyszukiwanie)

Jeśli podczas powiększenia stracisz z oczu fotografowany obiekt, łatwiej go znajdziesz przez tymczasowe pomniejszenie obrazu.

AUTO



1 Naciśnij i przytrzymaj przycisk .

- Obraz w aparacie zostanie pomniejszony, a wokół obrazu wyświetlanego przed naciśnięciem przycisku  pojawi się biała ramka.

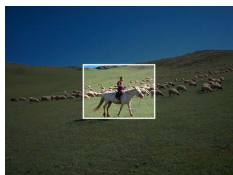

2 Skieruj aparat w taki sposób, aby obiekt znalazł się w białej ramce.



3 Zwolnij przycisk .

- Aparat powiększy obraz w celu wypełnienia ekranu obszarem, który znajdował się w białej ramce w punkcie 2.



73





Opcje obszaru wyświetlanego

Można dostosować obszar wyświetlany po naciśnięciu przycisku .



1  [ Obsz. wys.]







Automatyczne powiększanie w reakcji na ruch obiektu (Automatyczne powiększenie)

Aparat automatycznie reguluje stopień powiększenia, aby wyświetlać wykrytą twarz (📖 107) z tą samą wielkością. Jeśli fotografowana osoba zbliży się do aparatu, obraz zostanie automatycznie pomniejszony i na odwrót. Tę wielkość można również regulować.

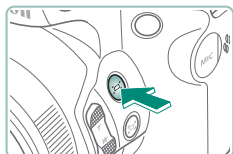
AUTO



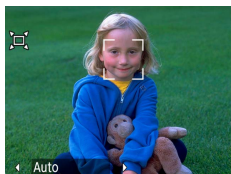

1 Szybko naciśnij i zwolnij przycisk .

- Pojawi się ikona .
- Wokół wykrytej twarzy wyświetlana jest biała ramka, a aparat powiększa i pomniejsza obraz tak, aby obiekt pozostał na ekranie.
- W przypadku wykrycia wielu twarzy biała ramka będzie wyświetlana dookoła twarzy głównego obiektu, a szare ramki będą wyświetlane dookoła maksymalnie dwóch innych twarzy.



2 Zrób zdjęcie lub nagraj film.

- Automatyczne powiększanie zostanie anulowane po ponownym naciśnięciu przycisku  i pojawi się komunikat  Auto: wył.]



75





● Dostosowanie stałego rozmiaru wyświetlanej twarzy



- Po ustawieniu opcji [Auto: wł.] wybierz odpowiednie ustawienie za pomocą przycisków ◀/▶.
- Aparat automatycznie reguluje stopień powiększenia, aby wyświetlać twarz z wybraną wielkością.

Auto	Automatyczne powiększanie zapobiega zniknięciu obiektu z ekranu. Po wykryciu kilku twarzy aparat powiększa i pomniejsza obraz tak, aby utrzymywać je w kadrze.
Twarz	Utrzymywanie wielkości zapewniającej dobrą widoczność wyrazu twarzy.
Gór. cz. ciała	Utrzymywanie na tyle małej wielkości twarzy, aby zapewniać widoczność górnej części tułowia.
Całe ciało	Utrzymywanie na tyle małej wielkości twarzy, aby zapewniać widoczność całej postaci.
Ręcznie	Wyświetlanie twarzy o wielkości wybranej za pomocą dźwigni powiększenia. Zwolnij dźwignię powiększenia po uzyskaniu odpowiedniej wielkości.





Zapobieganie utracie z oczu obiektów po powiększeniu (Wspomaganie kadrowania — blokada)

Aparat może ograniczać drgania występujące po wykonaniu zbliżenia i ustawiać obiekt na środku kadru, by zapobiec nieudanym zdjęciom.

AUTO

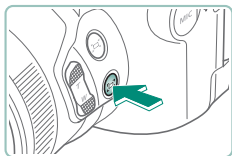
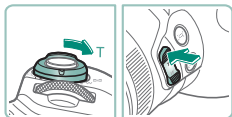

1 Przesuń dźwignię powiększenia w kierunku maksymalnego zbliżenia i naciśnij przycisk [AF-ON].

- Pojawia się ikona [AF-ON] i aparat stosuje stabilizację obrazu do fotografowania przy maksymalnym zbliżeniu.

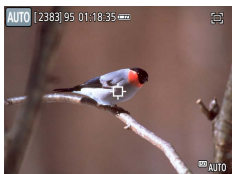

2 Wybierz obiekt, który ma być utrzymywany blisko środka kadru.

- Na środku ekranu pojawi się ikona [AF-ON].
- Skieruj aparat w taki sposób, aby symbol [AF-ON] znajdował się na obiekcie, a następnie naciśnij przycisk [AF-ON] lub naciśnij spust migawki do połowy.



77



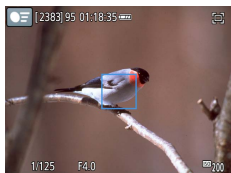

- Obiekt jest śledzony, aby był utrzymywany blisko środka ekranu.

3 Zrób zdjęcie lub nagraj film.



● Wyłączanie wyświetlania obiektu na środku

Wyświetlanie wykrytych obiektów na środku można wyłączyć. Również w tej sytuacji stosowana jest stabilizacja obrazu w przypadku zbliżenia obiektu.

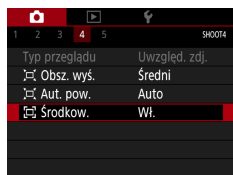

1 Środkow.] → [Wył.]



78





Zdjęcia z małej odległości (Makro)

Aby ograniczyć ustawianie ostrości do obiektów położonych blisko aparatu, należy włączyć tryb [🌻].

P

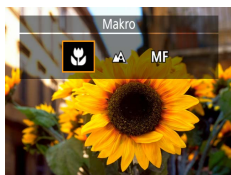

1 Naciśnij przycisk ◀, aby wybrać [🌻].

2 Zrób zdjęcie lub nagraj film.





Fotografowanie w trybie ręcznej regulacji ostrości

Jeśli automatyczne ustawienie ostrości okaże się niemożliwe w trybie AF, należy spróbować ręcznego ustawiania ostrości. Aby ułatwić ustawianie ostrości, powiększ obraz na wyświetlaczu.

P



1 Ustaw w aparacie ręczne ustawianie ostrości.

- Przy użyciu przycisku ◀ wybierz [MF].
- Na ekranie pojawią się: symbol [MF] i wskaźnik MF.

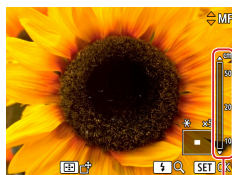

(1)

2 Ustaw ostrość.

- Korzystając z widocznego na ekranie wskaźnika MF (1), który podaje odległość i pozycję ostrości, ustaw ogólną pozycję ostrości, naciskając i przytrzymując przyciski ▲/▼.
- Naciskaj krótko przyciski ▲/▼, aby dokładnie ustawić ostrość przy użyciu powiększonego widoku. Aby dostosować powiększenie, naciśnij przycisk ►.
- Aby przesunąć powiększony obszar, naciśnij przycisk [Grid], a następnie użyj przycisków ▲/▼/◀/►. Aby przywrócić położenie obszaru na środku ekranu, naciśnij przycisk INFO.

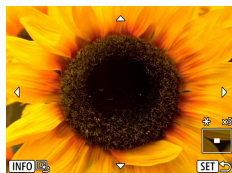

3 Zrób zdjęcie lub nagraj film.



80





Ułatwiona identyfikacja obszaru regulacji ostrości (Wspomaganie MF)

Kontury obiektów w obszarze regulacji ostrości są wyróżnione kolorem w celu ułatwienia ręcznego ustawiania ostrości (MF). Można dostosować kolory i czułość (poziom) wykrywania krawędzi.

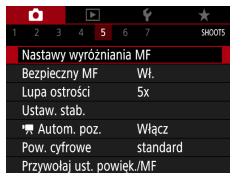

1  [Nastawy wyróżniania MF] → [Wyróżnianie] → [Wł.]



2 Wprowadź ustawienia.





Fotografowanie przy użyciu funkcji blokowania AF

Ostrość można zablokować. Po zablokowaniu ostrości ogniskowa nie zmienia się nawet po zdjęciu palca ze spustu migawki.

P

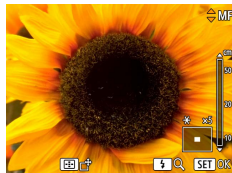

1 Zablokuj ostrość.

- Trzymając spust migawki naciśnięty do połowy, naciśnij przycisk ◀.
- Ostrość zostaje zablokowana, a na ekranie pojawiają się: symbol [MF] i wskaźnik MF.

2 Skomponuj kadr i zrób zdjęcie.

- Aby odblokować ostrość, naciśnij ponownie przycisk ◀ i wybierz ikonę [▲] lub [📷].





Zmiana jakości obrazu

Możesz wybierać spośród pięciu kombinacji rozmiaru (liczby pikseli) i stopnia kompresji (jakości obrazu). Możesz też określić, czy obrazy mają być rejestrowane w formacie RAW.

AUTO

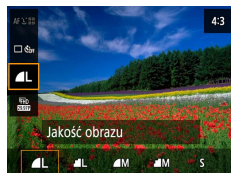

- 1 Przycisk → → wybierz jedną z opcji



Rejestrowanie obrazów w formacie RAW

Aparat może rejestrować obrazy w formatach JPEG i RAW. Obrazy w formacie RAW to surowe dane, które nie zostały poddane przetwarzaniu w celu utworzenia plików JPEG.

P

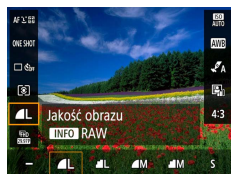

- 1 → naciśnij przycisk INFO

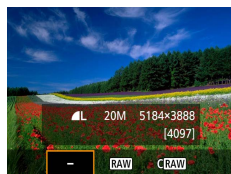

- 2 Wybierz sposób fotografowania w formacie RAW.





Zmiana współczynnika proporcji

Proporcje obrazu (stosunek szerokości do wysokości) można zmieniać.



4:3



3:2

AUTO



- 1 Przcisk  → [4:3] → wybierz jedną z opcji



84





Zmiana czasu wyświetlania obrazu po zarejestrowaniu

Można zmieniać czas wyświetlania obrazu po ich wykonaniu.

AUTO

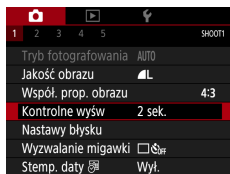

1 [Kontrolne wyśw]

Wył.	Brak wyświetlania zdjęcia po zarejestrowaniu.
2 sek., 4 sek., 8 sek.	Obrazy są wyświetlane przez określony czas. Nawet gdy na ekranie wyświetlane jest zdjęcie, można przygotować aparat do wykonania kolejnego, naciskając ponownie spust migawki do połowy.
Bez limitu	Obrazy są wyświetlane do chwili naciśnięcia spustu migawki do połowy.





Zmiana trybu lampy błyskowej

Można zmienić tryb lampy błyskowej w celu dopasowania go do fotografowanej sceny.

P



- 1 Naciśnij przycisk ►, aby wybrać tryb błysku.

Aut. wyzwalanie błysku	Lampa błyskowa zostanie automatycznie włączona w przypadku słabego oświetlenia.
Wymuszone wł. błysku	Lampa błyskowa działa przy każdym wykonywanym zdjęciu.
Błysk i długi czas naświetlania	Lampa błyskowa oświetla główny obiekt (np. osoby) podczas fotografowania z dłuższym czasem naświetlania, aby zwiększyć jasność tła znajdującego się poza zasięgiem lampy.
Wymuszone wyłąc. błysku	Służy do fotografowania bez lampy błyskowej.





Blokowanie jasności/ekspozycji na zdjęciach z lampą (Blokada ekspozycji lampy)

Zachowaj poziom ilości światła.



Blokowanie FE



Bez blokady ekspozycji lampy (prześwietlone)

P



1 Podnieś lampę błyskową i ustaw ją na [⚡] lub [⚡*].

2 Nakieruj aparat na obiekt, aby ustawić ekspozycję.



3 Naciśnij przycisk ⚡*.



- Lampa błyskowa zostanie uaktywniona, pojawi się okrąg wskazujący zakres pomiaru i symbol [⚡*], wskazujący zachowanie poziomu ilości światła.

4 Skomponuj kadr i zrób zdjęcie.



87





Konfigurowanie nastaw błysku

Dostępnych jest kilka nastaw błysku.

P

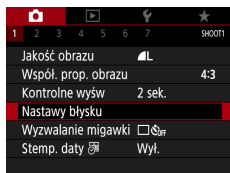

1 [Nastawy błysku]



Ustawianie korekty ekspozycji z lampą

Ekspozycję lampy można regulować w zakresie od -2 do $+2$ stopni z dokładnością do $1/3$ stopnia.



Ustaw w stronę -



Ustaw w stronę +

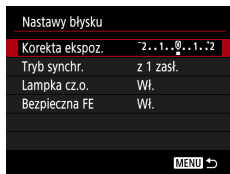

1 [Korekta ekspoz.]



2 Ustaw wartość kompensacji.

- Przyciski ◀▶

Ustawianie ilości światła

W trybach **Tv/Av/M** można wybrać jeden z trzech poziomów mocy błysku.



Ilość światła: Minimum



Ilość światła: Maksimum

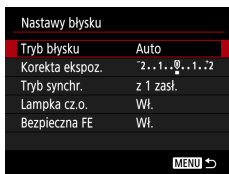

1 [Tryb błysku] → [Ręcznie]

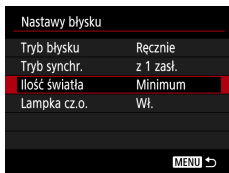

2 [Ilość światła]





Zmiana synchronizacji błysku

Sposób synchronizacji lampy błyskowej z migawką można zmienić.



z 1 zasł.



z 2 zasł.

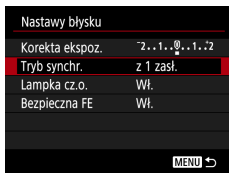

1 [Tryb synchr.]

z 1 zasł.	Lampa emituje błysk tuż po otwarciu migawki.
z 2 zasł.	Lampa emituje błysk tuż przed zamknięciem migawki.



Korekta czerwonych oczu

Aby zapobiec wystąpieniu efektu czerwonych oczu, przed wyzwoleniem lampy błyskowej podczas fotografowania w niekorzystnych warunkach oświetleniowych w aparacie może zaświecić się lampka redukcji efektu czerwonych oczu.

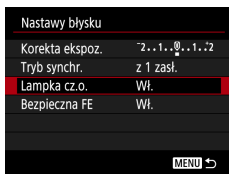

1 [Lampka cz.o.]



Konfigurowanie opcji Bezpieczna FE

W celu uzyskania odpowiedniej ekspozycji podczas wykonywania zdjęć z lampą błyskową w niekorzystnych warunkach ekspozycji aparat może automatycznie ustawić czas naświetlania, wartość przysłony i czułość ISO.

Nastawy błysku	
Korekta ekspoz.	2..1..0..1..2
Tryb synchr.	z 1 zasł.
Lampka cz.o.	Wł.
Bezpieczna FE	Wł.
MENU ↩	

1 [Bezpieczna FE]





Serie zdjęć

Aby wykonać serię zdjęć, trzymaj spust migawki naciśnięty do końca.

AUTO

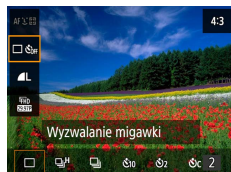

1 Przycisk  →  OFF →  lub 

2 Zrób zdjęcie lub nagraj film.

- Aparat wykonuje serię zdjęć, dopóki trzymasz spust migawki naciśnięty do końca.





Korzystanie z samowyzwalacza

Dzięki samowyzwalaczowi możesz uczestniczyć w wykonywanych przez siebie zdjęciach grupowych lub w innych zdjęciach rejestrowanych z ustalonym opóźnieniem. Aparat zarejestruje zdjęcie po około 10 sekundach od naciśnięcia spustu migawki do końca. Aby zapobiec poruszeniu aparatu w wyniku bezpośredniego naciskania spustu migawki, można także ustawić samowyzwalacz na dwie sekundy.

AUTO



1 Przycisk  → [ OFF] → [ 10] lub [ 2]

2 Zrób zdjęcie lub nagraj film.

- Ustaw ostrość na obiekcie i naciśnij spust migawki do końca.
- Po włączeniu samowyzwalacza zacznie migać lampka, a aparat będzie emitować dźwięk samowyzwalacza.



93





Dodawanie stempla daty

W aparacie można ustawić umieszczanie w prawym dolnym rogu zdjęć datę ich wykonania.

Należy jednak pamiętać, że stempla daty nie można zmienić ani usunąć, dlatego należy się wcześniej upewnić, że data i godzina są prawidłowe (📖27).

AUTO

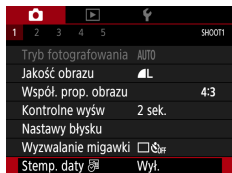

1 📷 [Stemp. daty 🗓️] → [Data] lub [Data i czas]



2 Zrób zdjęcie lub nagraj film.

- Podczas fotografowania w prawym dolnym rogu zdjęć jest umieszczana data lub godzina ich wykonania.





Regulacja jasności obrazu (korygowanie ekspozycji)

Standardową ekspozycję ustawioną przez aparat dla zdjęć lub filmów można regulować w zakresie ± 3 stopni z dokładnością do $1/3$ stopnia.

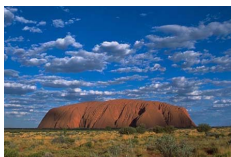

Ustaw w stronę -



Ustaw w stronę +

P



1 Ustaw korektę ekspozycji.

- Przycisk ▲ → pokrętko

2 Skomponuj kadr i zrób zdjęcie.



95





● Seria zdjęć z ustawieniami automatycznej ekspozycji (fotografowanie z użyciem sekwencji naświetlania)

Rejestrowane są trzy obrazy o różnych poziomach ekspozycji. Zakres sekwencji naświetlania można regulować w zakresie ± 2 stopni z dokładnością do 1/2 stopnia względem poziomu korekty ekspozycji.



Niedoświetlenie



Prześwietlenie

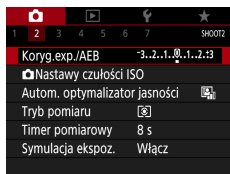

1 [Koryg.exp./AEB]

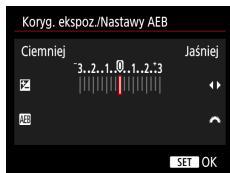

2 Wprowadź ustawienia.

- Korygowanie ekspozycji: Przyciski
- Sekw.naświetl.: Pokrętko





3 Zrób zdjęcie lub nagraj film.

- Po naciśnięciu spustu migawki są rejestrowane trzy obrazy, a ich ekspozycja jest dostosowywana względem poziomu ustawionego w punkcie 2, od standardowej ekspozycji do niedoświetlenia i prześwietlenia.
- Gdy dla opcji  [Wyzwalanie migawki] jest wybrane ustawienie [Szybkie serie zdjęć] lub [Wolne serie zdjęć], po każdym naciśnięciu spustu migawki do końca są rejestrowane trzy obrazy, po czym wykonywanie zdjęć zostaje przerwane.







Zmiana czułości ISO

Wybierz dla czułości ISO ustawienie [AUTO], aby jej wartość była automatycznie dopasowywana do trybu fotografowania i warunków zdjęciowych. W przeciwnym razie ustawiaj wyższą wartość ISO w celu zwiększania czułości lub niższą w celu jej zmniejszania.

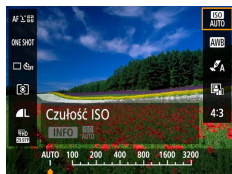
P



- 1 Przycisk  → [ISO AUTO] → wybierz jedną z opcji



Dostosowywanie automatycznych ustawień ISO

Można ograniczyć maksymalną czułość ISO, która może zostać ustawiona automatycznie.

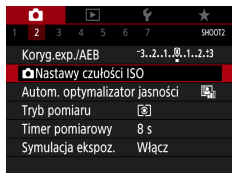

- 1  [Nastawy czułości ISO] → [Maks. przy Autom.]





Automatyczne korygowanie jasności i kontrastu (Automatyczny optymalizator jasności)

Jasność i kontrast można korygować automatycznie, aby wykluczać zdjęcia, które są zbyt ciemne lub mają nieodpowiedni kontrast.



 Niski



 Wysoki

P



- 1 Przcisk  →  → wybierz jedną z opcji





Zmiana metody pomiaru

Metodę pomiaru (sposób pomiaru jasności) można dopasowywać do warunków zdjęciowych.

P



- 1 Przycisk → → wybierz jedną z opcji

	Pomiar wielosegm.	Sprawdza się w typowych warunkach zdjęciowych, także przy fotografowaniu pod światło. Ekspozycja jest automatycznie dostosowywana do warunków zdjęciowych.
	Pomiar punktowy	Pomiar jest ograniczony tylko do ramki (ramki punktu pomiaru), wyświetlanej na środku ekranu.
	Centr.ważony uśredniony	Polega na określaniu średniej jasności światła na całym obszarze obrazu na podstawie obliczeń, w których przyjmuje się za ważniejszą jasność środkowej części kadru.





Ustawianie timera pomiarowego

Można dostosować czas na timerze pomiarowym, który określa, jak długo wyświetlana jest ekspozycja (Blokada AE).

P

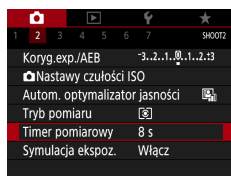

1 [Timer pomiarowy]



101





Konfigurowanie symulacji ekspozycji

Dzięki zastosowaniu symulacji ekspozycji jasność obrazu jest bardziej zbliżona do rzeczywistej jasności (ekspozycji) zdjęć. Jasność obrazu zmienia się zależnie od korekty ekspozycji. Nie należy używać tej funkcji, jeśli ma być wyświetlany obraz w standardowej jasności, która zwykle zapewnia lepszą czytelność.

P

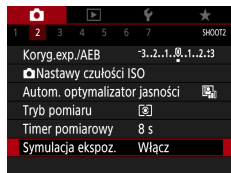

1 [Symulacja ekspoz.]





Rejestrowanie naturalnych kolorów (Balans bieli)

Poprzez regulację balansu bieli można uzyskać większą naturalność barw fotografowanej scenerii.



Światło dzienne



Pochmurny dzień



Światło żarówek

P



- 1 Przcisk → **[AWB]** → wybierz jedną z opcji

Aby ustawić balans bieli

- Przcisk **INFO** → przyciski ▲/▼/◀/▶

Aby ustawić sekwencję balansu bieli

- Przcisk **INFO** → pokrętko
- Rejestrowane są trzy obrazy o różnych tonach koloru.



103





Balans bieli według wzorca

W przypadku kolorów obrazu, które wydają się naturalnie w świetle zastanym, należy wyregulować balans bieli w celu dopasowania go do źródła światła w miejscu fotografowania. Balans bieli należy ustawić przy tym samym źródle światła, które oświetla obecną scenę.



1 Sfotografuj biały przedmiot.

- Ustaw ostrość i zrób zdjęcie białemu obiektowi wypełniającemu ekran.
- Naciśnij przycisk .



2 →

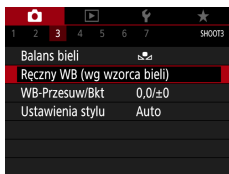

3 [Ręczny WB (wg wzorca bieli)]



4 Wczytaj dane balansu bieli.

- Wybierz obraz wykonany przez siebie w punkcie 1 → przycisk  → [OK]
- Aby powrócić do ekranu fotografowania, użyj przycisku **MENU**.







Dostosowywanie kolorów (ustawienia stylu)

Wybierz ustawienia koloru, które dobrze podkreślają sceny lub obiekty.

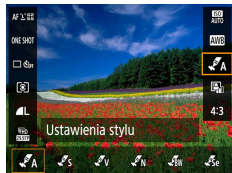
P



- 1 Przycisk  → [ A] → wybierz jedną z opcji

**Aby dostosować kontrast,
nasycenie i inne ustawienia**

- [ S] → przycisk **INFO** → wybierz opcję
→ przyciski  



105







Fotografowanie przy użyciu funkcji Servo AF

Po naciśnięciu i przytrzymaniu spustu migawki do połowy ostrość i ekspozycja zostaną ustawione na obszarze z niebieskim punktem AF. Pomaga to uniknąć nieuchwycenia poruszających się obiektów.

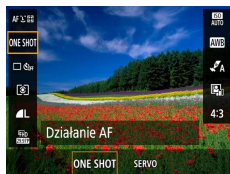
P



1 Przycisk  → [ONE SHOT] → [SERVO]

2 Naciśnij spust migawki do połowy, aby ustawić ostrość.

3 Naciśnij przycisk do końca, aby zrobić zdjęcie.



106





Wybór metody AF

Wybierz metodę automatycznego ustawiania ostrości (AF) dla fotografowanego obiektu i sceny.

P



- 1 Przycisk → [AF] → wybierz jedną z opcji

+Śledzenie	Rób zdjęcia z ostrością ustawioną na twarzy głównego obiektu wykrytego przez aparat. Fotografowane obiekty są śledzone w określonym zakresie.
Śledzenie AF	Możesz fotografować po wybraniu obiektu, na który zostanie ustawiona ostrość.
AF punktowy	Automatyczne ostrzenie w oparciu o mniejszy punkt AF niż w przypadku 1-punktowego AF.
1-punktowy AF	Aparat ustawia ostrość z użyciem pojedynczego punktu AF. Zapewnia to niezawodne ustawianie ostrości.



107





Wybieranie obiektów do ustawiania ostrości (Śledzenie AF)

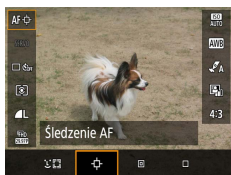

1 [☒]

- Na środku ekranu pojawi się ikona [☒].





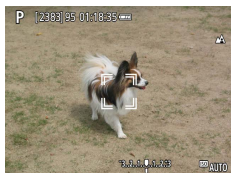

2 Wybierz obiekt, na który chcesz ustawić ostrość.

- Nakieruj aparat, aby ustawić ramkę [☒] na odpowiednim obiekcie, a następnie naciśnij przycisk [☒].
- Po wykryciu obiektu jest wyświetlana ikona [☒]. Nawet jeśli obiekt się poruszy, aparat będzie go śledzić w pewnym obszarze.
- W przypadku niewykrycia żadnych obiektów pojawi się ikona [☒].
- Aby anulować wybór obiektu, ponownie naciśnij przycisk [☒].





3 Zrób zdjęcie lub nagraj film.

- Naciśnij spust migawki do połowy. Ikona  zostanie zastąpiona przez niebieską ikonę , która będzie podążać za obiektem, podczas gdy w aparacie będzie nieprzerwanie ustawiana ostrość i ekspozycja (Servo AF;  106).
- Naciśnij do końca spust migawki w celu wykonania zdjęcia.
- Nawet po zakończeniu rejestracji zdjęcia ikona  będzie widoczna na ekranie, a obiekt nadal będzie śledzony przez aparat.







Przemieszczanie punktu AF

Jeśli ustawienie metody AF to [1-punktowy AF] lub [AF punktowy], można zmienić położenie punktu AF.



1 Naciśnij przycisk .

2 Zmień położenie punktu AF.

- Zmiana położenia: Przyciski /// lub pokrętko 
- Centrum (położenie wyjściowe): Przycisk **INFO**





Zmiana ustawienia ostrości

W trybie Ciągły AF aparat ciągle ustawia ostrość na obiekcie, na jaki jest nakierowany, nawet gdy spust migawki nie jest naciśnięty. To ustawienie można zmienić, aby ograniczyć automatyczne ustawianie ostrości przez aparat do chwili, gdy spust migawki jest naciśnięty do połowy.

P



1 [Ciągły AF]

Włącz	Pomaga unikać przegapienia okazji do rejestrowania zdjęć, ponieważ aparat nieprzerwanie ustawia ostrość na fotografowanych obiektach, aż do chwili naciśnięcia spustu migawki do połowy.
Wyłącz	Umożliwia oszczędzanie energii, gdyż ustawianie ostrości przez aparat nie odbywa się bez przerwy. Może to jednak opóźnić ustawianie ostrości.





Konfigurowanie oświetlenia wspomagającego AF

Lampka jest włączana w słabych warunkach oświetleniowych po naciśnięciu spustu migawki do połowy, co pomaga w ustawianiu ostrości. Można skonfigurować, czy oświetlenie wspomagające jest włączane.

AUTO

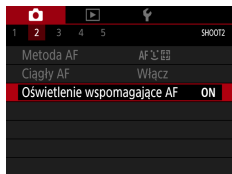

1 [Oświetlenie wspomagające AF]





Zmiana ustawień funkcji stabilizacji obrazu

Stabilizację obrazu można dostosować.

P

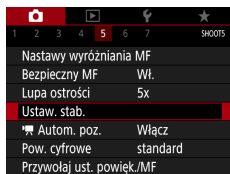

1 [Ustaw. stab.] → [Stabilizacja]

Wył.	Wyłączenie stabilizacji obrazu.
Wł.	Ustawienie stabilizacji obrazu optymalne dla warunków zdjęciowych jest wprowadzane automatycznie.
Przy zdjęciu	Funkcja stabilizacji obrazu jest aktywna tylko podczas fotografowania.



Korygowanie silnych drgań aparatu

Można przeciwdziałać silnym wstrząsom aparatu, na przykład podczas nagrywania filmów w ruchu. Widoczna część zdjęć jest modyfikowana intensywniej niż w przypadku ustawienia [standard], a obiekty są jeszcze bardziej powiększane.

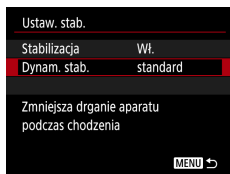

1 [Dynam. stab.] → [Wysoki]



Korzystanie z automatycznego poziomowania

Automatyczne poziomowanie pomaga w wyrównywaniu obrazu w poziomie podczas nagrywania filmów. Po rozpoczęciu nagrywania wyświetlany obszar zwęża się, a obiekty mogą zostać powiększone.



1   Autom. poz.]





Używanie cyfrowego telekonwertera

Ogniskowa obiektywu może zostać zwiększona o około 1,6x lub 2,0x. Umożliwia to ograniczanie zjawiska poruszenia zdjęcia, ponieważ czasy naświetlania będą krótsze w porównaniu z użyciem samego powiększenia (w tym powiększenia cyfrowego) w celu uzyskania identycznego współczynnika powiększenia.

P

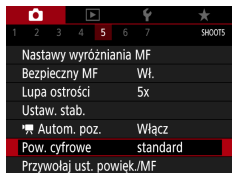

- 1 [Pow. cyfrowe] → [1,6x] lub [2,0x]
 - Widok zostanie powiększony i pojawi się współczynnik powiększenia.



114





Zapisywanie wartości powiększenia lub pozycji MF

Położenie powiększenia oraz położenie ręcznego ustawienia ostrości może zostać zapisane w aparacie.

Po następnym uruchomieniu te położenia są przywracane podczas fotografowania.

P

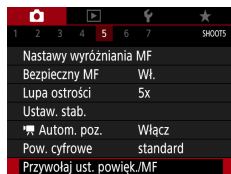

1 [Przywołaj ust. powięk./MF]

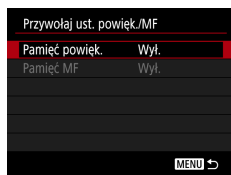

2 Wprowadź ustawienia.



115





Zmiana wielkości podczas nagrywania filmu

Dostosowywanie wielkości nagrywanego filmu. Prędkość nagrywania określa, ile klatek jest rejestrowanych w ciągu sekundy, a dostępne opcje zależą od wyboru systemu: NTSC lub PAL.

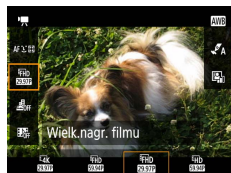

- 1 Przycisk  →  → wybierz jedną z opcji





Konfiguracja ustawień nagrywania dźwięku

Dostępnych jest kilka ustawień nagrywania dźwięku.

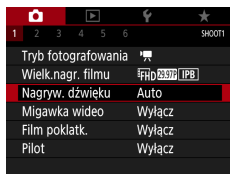

1 [Nagryw. dźwięku]

Regulowanie głośności rejestrowanego dźwięku

Po wybraniu ustawienia [Auto] poziom nagrywania (głośność) jest automatycznie dostosowywany podczas nagrywania. Aby dostosować poziom ręcznie odpowiednio do sceny, zmień ustawienie na [Ręcznie].



1 [Nagryw. dźwięk.] → [Ręcznie]

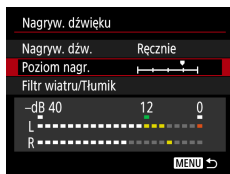

2 [Poziom nagr.]

- Przycisk → przyciski



117





Filtr wiatru

Szum w miejscach o dużym nasileniu wiatru można zmniejszyć przy użyciu filtra wiatru. Nagranie może brzmieć nienaturalnie, jeśli opcja ta jest używana, gdy nie ma wiatru. W takim przypadku wybierz dla opcji [Filtr wiatru] ustawienie [Wyłącz].



1 [Filtr wiatru/Tłumik] → [Filtr wiatru]

Tłumik

Tłumik może zapobiec zniekształceniom dźwięku powstającym podczas nagrywania w głośnym otoczeniu. Dostępne są trzy opcje: [Włącz], [Wyłącz] lub [Autom.], która umożliwi automatyczne włączanie/wyłączanie zależnie od potrzeb.



1 [Filtr wiatru/Tłumik] → [Tłumik]





Konfigurowanie opcji Filmowy Serwo AF

Określ, czy podczas nagrywania filmów ostrość ma być utrzymywana na obiektach.



1 [Filmowy Serwo AF]

Włącz	Aparat utrzymuje ostrość obiektów, nawet gdy spust migawki nie jest naciśnięty do połowy.
Wyłącz	Ustawienie ostrości podczas nagrywania filmów pozostaje bez zmian.





Używanie funkcji Automatyca wolna migawka

Określ, czy czas naświetlania ma być automatycznie wydłużany w warunkach słabego oświetlenia podczas nagrywania filmów [EHD 59.94P], [EHD 59.94P], [EHD 50.00P] lub [EHD 50.00P].

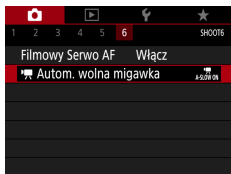

1 [Autom. wolna migawka]

Włącz	Umożliwia nagrywanie filmów o większej jasności i mniejszym poziomie szumów dzięki automatycznemu zmniejszeniu czasu naświetlania do 1/30 sek. przy słabym oświetleniu.
Wyłącz	Umożliwia nagrywanie filmów przedstawiających płynniejszy i bardziej naturalny ruch, z mniejszym wpływem ruchu obiektów na jakość niż po wybraniu ustawienia [Włącz]. Należy pamiętać, że przy słabym oświetleniu filmy mogą być ciemniejsze, niż gdy wybrane jest ustawienie [Włącz].



120





Efekt miniatury w filmach (Film z efektem miniatury)



Film z efekt. miniatury

Tworzy efekt miniatury w filmach przez rozmycie obszarów obrazu poza wybranym obszarem.

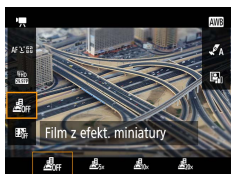

1 Przycisk → [OFF] → wybierz jedną z opcji

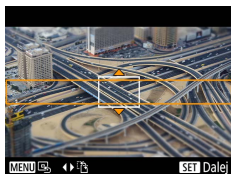

2 Ustaw obszar obrazu, który ma pozostać ostry (ramka sceny).

- Przycisk **INFO** → przesunij ramkę przy użyciu przycisków ▲/▼ → przycisk

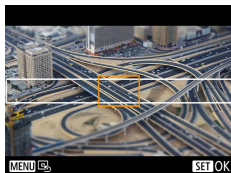

3 Ustaw pozycję ostrości (punkt AF).

- Przesunij punkt AF przy użyciu przycisków ▲/▼/◀/▶ → przycisk

4 Rozpocznij nagrywanie.

- Naciśnij spust migawki do połowy, aby ustawić ostrość, a następnie naciśnij przycisk nagrywania filmu.



121





Rejestrowanie migawek wideo

Zarejestruj serię 4-, 6- lub 8-sekundowych migawek wideo, a aparat połączy je w celu utworzenia albumu z migawkami wideo, na którym widoczne są najważniejsze chwile z wycieczki lub wydarzenia.



Migawka wideo	
Migawka wideo	Włącz
Ustawienia albumu	Nowy album
Czas odtwarzania	4 sek.
Efekt odtwarzania	1x prędkość
Pokaż potwierdz.	Włącz
Wymagany czas	4 s
MENU ↩	

1  [Migawka wideo] →
[Migawka wideo] → [Włącz]

2 Wprowadź ustawienia.

Czas odtwarzania	Wybierz czas odtwarzania migawki wideo.
Efekt odtwarzania	Wybierz efekt odtwarzania migawki wideo.
Pokaż potwierdz.	Wybierz, czy po nagraniu każdej migawki wideo ma być wyświetlany komunikat z potwierdzeniem.

- Czas wymagany do nagrania migawki wideo jest wyświetlany ([Wymagany czas]) w oparciu o [Czas odtwarzania] i [Efekt odtwarzania].
- Po nagraniu pierwszej migawki wideo i wybraniu opcji [Ustawienia albumu] możesz wybrać, w którym albumie mają zostać zapisane następane migawki wideo.



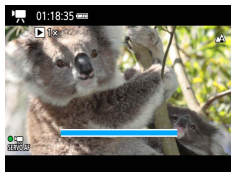

3 Rozpocznij nagrywanie.

- Naciśnij przycisk **MENU**, aby wrócić do ekranu fotografowania, a następnie naciśnij przycisk nagrywania filmu.
- Pojawi się pasek wskazujący upływ czasu, a nagrywanie zatrzyma się automatycznie po zakończeniu.



4 Zapisz w albumie.

- Ten komunikat nie jest wyświetlany po ustawieniu opcji [Pokaż potwierdz.] na [Wyłącz] w punkcie 2, a migawka wideo jest automatycznie zapisywana w albumie wybranym w opcji [Ustawienia albumu] w punkcie 2.
- Powtórz punkty 3–4 w razie potrzeby.

5 Zatrzymaj nagrywanie migawek wideo.

- Przycisk → →





Nagrywanie filmów poklatkowo

Filmy poklatkowe powstają poprzez połączenie zdjęć wykonywanych automatycznie z wyznaczonym interwałem. Wszelkie stopniowe zmiany obiektów (np. zmiany krajobrazu) są uwidaczniane z dużym przyspieszeniem.

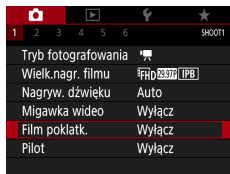

1 📷 [Film poklatk.] → [Poklatkowo] → [Scena *]

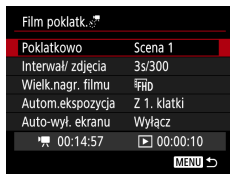

2 Wprowadź ustawienia.

- Ustaw interwał fotografowania i inne ustawienia.

3 Rozpocznij nagrywanie.

- Aby powrócić do ekranu fotografowania, użyj przycisku **MENU**.
- Naciśnij spust migawki do połowy, aby ustawić ostrość, a następnie naciśnij przycisk nagrywania filmu.





Konfigurowanie wyświetlanych informacji dla wyjścia HDMI

Określ, czy informacje wyświetlane na ekranie mają być wyświetlane na obrazie wyświetlanym przy użyciu wyjścia HDMI.

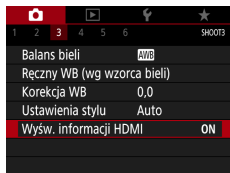

1 [Wyśw. informacji HDMI]

Z informacjami	Wyświetlane informacje są dołączane do sygnału wyjściowego HDMI podczas nagrywania filmów. Obraz nie jest wyświetlany w aparacie. Filmy można nagrywać w aparacie.
Czysty/wyjście 4K	Sygnał wyjściowy HDMI obejmuje tylko zawartość w rozdzielczości 4K bez wyświetlanych informacji. W aparacie informacje są wyświetlane na obrazach. Filmów nie można nagrywać w aparacie.
Czysty/wyjście FHD	Sygnał wyjściowy HDMI obejmuje tylko zawartość w rozdzielczości Full HD bez wyświetlanych informacji. W aparacie informacje są wyświetlane na obrazach. Filmów nie można nagrywać w aparacie.





Ustawianie typu przeglądu filmowego

Przy fotografowaniu w trybie  zapisywane są zarówno zdjęcia, jak i przeglądy filmowe. Określ, czy chcesz dołączać zdjęcia do przeglądów filmowych.

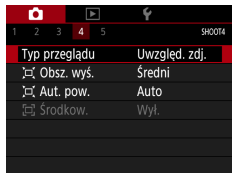

1 [Typ przeglądu]

Uwzględn. zdj.	Przeglądy filmowe zawierają zdjęcia.
Bez zdjęć	Przeglądy filmowe nie zawierają zdjęć.



Odtwarzanie

Przyjemne oglądanie obrazów oraz ich przeszukiwanie i edytowanie na wiele sposobów.

- Aby przygotować aparat do tych czynności, naciśnij przycisk  w celu włączenia trybu odtwarzania.



Wyświetlanie

Zarejestrowane zdjęcia lub filmy można wyświetlać na ekranie w poniższy sposób.

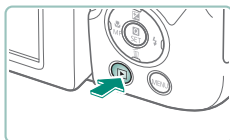

1 Naciśnij przycisk .





2 Wybierz zdjęcie.

- Filmy są oznaczone symbolem .



Odtwarzanie filmów

- Naciśnij przycisk  (dwukrotnie)
- Do regulacji głośności służą przyciski  / .



128







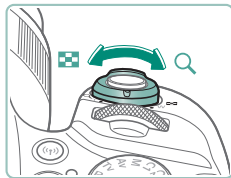

Powiększanie zdjęć

Odtwarzane obrazy można powiększać.



1 Wybierz zdjęcie.

2 Można powiększać lub pomniejszać obrazy.

- Powiększanie: Przesuń dźwignię powiększenia w kierunku symbolu Q.
- Pomniejszanie: Przesuń dźwignię powiększenia w kierunku symbolu .
- Zmiana położenia wyświetlanego obszaru: Przyciski ///





Wyświetlanie przeglądów filmowych

Podczas fotografowania w trybie automatycznie tworzony jest krótki film z wykonanych ujęć. Przegląd filmowy przedstawia sceny zarejestrowane danego dnia.



1 Wybierz obrazy przy użyciu przycisku .

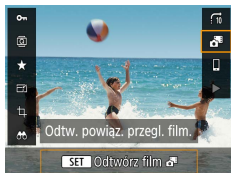

2 Przycisk →

- Rozpocznie się odtwarzanie od początku filmu nagranych automatycznie w danym dniu wykonywania obrazów.



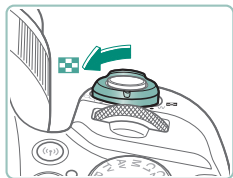

Znajdowanie obrazów wyświetlanych w postaci miniatur

Dzięki wyświetlaniu wielu zdjęć w postaci miniatur można szybko odnajdywać poszukiwane fotografie.



1 Przesuń dźwignię powiększenia w kierunku symbolu .

- Wyświetlanie większej liczby obrazów: Przesuń dźwignię powiększenia w kierunku symbolu .
- Wyświetlanie mniejszej liczby obrazów: Przesuń dźwignię powiększenia w kierunku symbolu .

2 Znajdź obrazy.

- Przyciski /▼/◀/▶ lub pokrętło 



3 Wybierz zdjęcie.

- Przycisk 

Edytowanie filmów

● Usuwanie początku/końca filmów

Można przycinać filmy, aby usuwać zbędne fragmenty z początku i końca (nie dotyczy to przeglądów filmowych (📖 54) ani migawek wideo (📖 122)).

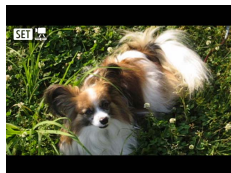

1 Wybierz film przy użyciu przycisku [SET 🎬].



2 Przycisk [🎬] → [▶]

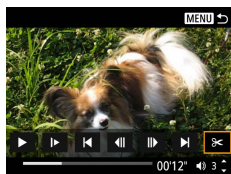

3 Wybierz ikonę [✂].

- Podczas odtwarzania naciśnij przycisk [🎬], aby wybrać symbol [✂].
- Spowoduje to wyświetlenie panelu i paska edycji filmów.

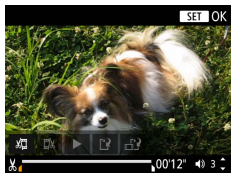

4 Zaznacz fragmenty do wycięcia.

- Wybierz ikonę [⏏] lub [⏏].
- Aby wyświetlić fragmenty, które można wyciąć (oznaczone na ekranie symbolem [⏏]), za pomocą przycisków ◀▶ przesunąć symbol [⏏] lub [⏏]. W miejscu przycięcia naciśnij przycisk [SET].

5 Zobacz film poddany edycji.

- Odtwarzanie: [▶]
- Anulowanie edycji: Przycisk MENU

6 Zapisz film.

- [⏏] → [Nowy plik]
- Zapisywanie wersji skompresowanej: [⏏] → [OK]

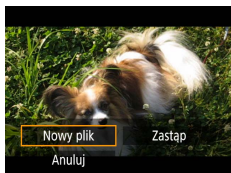



● Zapisywanie kadrów filmów 4K jako zdjęć

Wybrane klatki z filmów [4K 29.97P] lub [4K 25.00P] można zapisać jako zdjęcia.

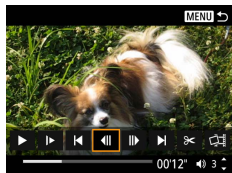

1 Wybierz klatkę do wyodrębnienia.

- Podczas odtwarzania naciśnij przycisk (⏏), a następnie użyj przycisków [⏮ lub ⏭], aby wybrać klatkę.

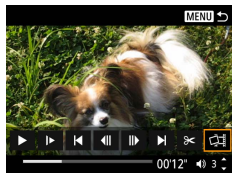

2 Zapisz obraz.

- [⏏] → [OK]





Edytowanie przeglądów filmowych

Można usuwać poszczególne rozdziały (klipy; 54) zarejestrowane w trybie . Należy przy tym zachować ostrożność, ponieważ usuniętych fragmentów filmowych nie można odzyskać.



1 Wybierz obrazy przy użyciu przycisku **[SET]**.

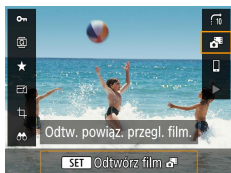

2 Przycisk **[SET]** → **[]**

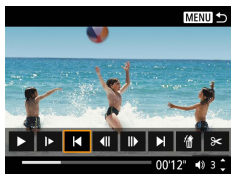

3 Wybierz klip.

- Podczas odtwarzania naciśnij przycisk **[SET]**, a następnie użyj przycisków **[]** lub **[]**, aby wybrać klip.

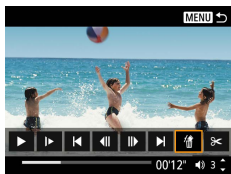

4 Usuń wybrany klip.

- **[]** → [OK]



135





Ochrona obrazów

Ważne obrazy można wybrać i objąć ochroną w celu uniemożliwienia ich przypadkowego usunięcia z aparatu.

Chronione obrazy są oznaczone ikoną .

- 1 Wybierz zdjęcie.
- 2 Przycisk  → [O] → [Włącz]

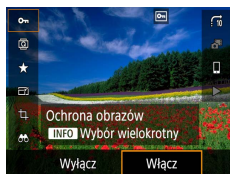

Ochrona wielu zdjęć

Można wybrać wiele zdjęć i chronić je jednocześnie.

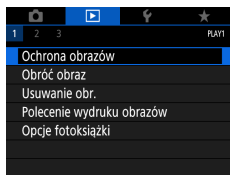

- 1  [Ochrona obrazów]

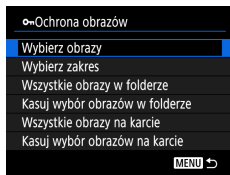

- 2 Wybierz zdjęcia.





Wybieranie pojedynczych obrazów

- [Wybierz obrazy] → wybierz obraz → przycisk → przycisk **MENU**

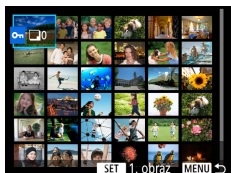

Wybieranie zakresu

- [Wybierz zakres] → wybierz pierwszy obraz → przycisk → wybierz ostatni obraz → przycisk → przycisk **MENU**



Wybieranie wszystkich obrazów w folderze

- [Wszystkie obrazy w folderze] → wybierz folder → [OK]

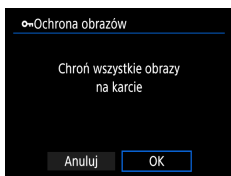

Wybieranie wszystkich obrazów na karcie

- [Wszystkie obrazy na karcie] → [OK]

Obracanie obrazów



Można zmienić orientację obrazów i zapisać je.

1 Wybierz zdjęcie.

2 Przycisk  →  → wybierz jedną z opcji

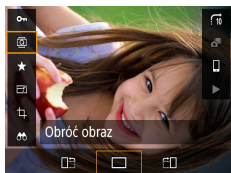

Usuwanie obrazów

Niepotrzebne obrazy można usuwać. Należy przy tym zachować ostrożność, ponieważ usuniętych zdjęć nie można odzyskać.



1 Wybierz zdjęcie.

2 Naciśnij przycisk ▼.

- Wybierz opcję usuwania → przycisk 



Usuwanie wielu obrazów naraz

Można wybierać wiele zdjęć do usunięcia naraz.

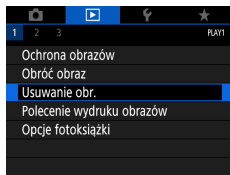

1  [Usuwanie obr.]

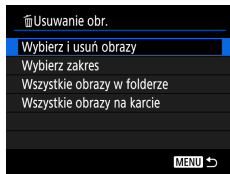

2 Wybierz zdjęcia.



Wybieranie pojedynczych obrazów

- [Wybierz i usuń obrazy] → wybierz obraz → przycisk
- Obraz zostanie oznaczony ikoną [✓].
- Przycisk **MENU** → [OK]

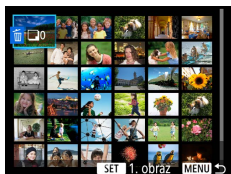

Wybieranie zakresu

- [Wybierz zakres] → wybierz pierwszy obraz → przycisk → wybierz ostatni obraz → przycisk → przycisk **MENU** → [OK]

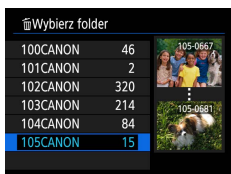

Wybieranie wszystkich obrazów w folderze

- [Wszystkie obrazy w folderze] → wybierz folder → [OK]

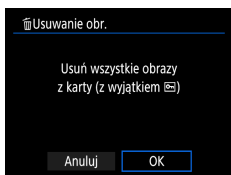

Wybieranie wszystkich obrazów na karcie

- [Wszystkie obrazy na karcie] → [OK]





Dodawanie obrazów do zleceń wydruku obrazów (DPOF)

Możesz wskazać zdjęcia do jednoczesnego drukowania (nawet 400 obrazów) lub przygotować zlecenia wydruku dla pracowni fotograficznej (nawet 998 obrazów), wybierając zdjęcia na karcie pamięci oraz liczbę kopii. Przygotowane tą metodą informacje o drukowaniu będą zgodne ze standardami DPOF (ang. Digital Print Order Format — format poleceń druku cyfrowego).

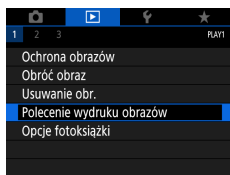

1 [Polecenie wydruku obrazów]

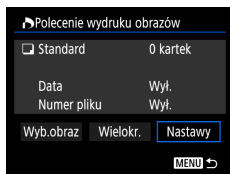

2 Dodaj obrazy do listy drukowania.

Wybieranie obrazów.

- [Wyb.obraz] lub [Wielokr.] → wybierz obrazy i liczbę kopii
- Aby powrócić do ekranu drukowania, naciśnij przycisk **MENU**.

Inne ustawienia

- [Nastawy] → wybierz element → wybierz opcję
- Aby powrócić do ekranu drukowania, naciśnij przycisk **MENU**.



● Drukowanie zdjęć dodanych do Zlecenia wydruku obrazów (DPOF)

1 Podłącz aparat do drukarki zgodnej ze standardem PictBridge.

- Pojawi się ekran odtwarzania.
- Przycisk  → [Polecenie wydruku obrazów]

2 Wydrukuj obrazy.

- [Drukuj] → [OK]

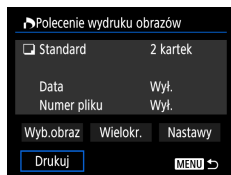



Dodawanie zdjęć do fotoksiążki

Fotoksiążki można przygotowywać przez wybranie do 998 obrazów na karcie pamięci.

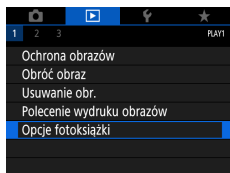

1 [Opcje fotoksiążki]

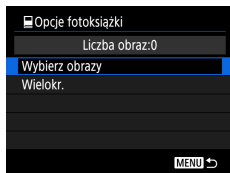

2 Wybierz zdjęcia.

Wybieranie pojedynczych obrazów

- [Wybierz obrazy] → wybierz obraz → przycisk → przycisk **MENU**

Wybieranie zakresu

- [Wielokr.] → [Wybierz zakres] → wybierz pierwszy obraz → przycisk → wybierz ostatni obraz → przycisk → przycisk **MENU**

Wybieranie wszystkich obrazów w folderze

- [Wielokr.] → [Wszystkie obrazy w folderze] → wybierz folder → [OK]

Wybieranie wszystkich obrazów na karcie

- [Wielokr.] → [Wszystkie obrazy na karcie] → [OK]





Korekta czerwonych oczu



Aparat może automatycznie korygować obrazy, na których występuje efekt czerwonych oczu. Skorygowane zdjęcie można zapisać w osobnym pliku.

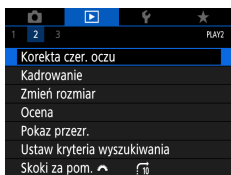

1 [Korekta czer. oczu]

2 Wybierz zdjęcie.

3 Naciśnij przycisk .

4 Zapisz obraz.



Kadrowanie



Można zaznaczyć fragment zdjęcia i zapisać go jako oddzielny plik graficzny.

















1 Przycisk → [⌂]



2 Dostosuj ramkę kadrowania.

- Zmniejszanie ramki: Przesuń dźwignię powiększenia w kierunku symbolu 

Powiększanie ramki: Przesuń dźwignię powiększenia w kierunku symbolu .
- Zmiana położenia ramki:
Przyciski    
- Prostowanie obrazu: Pokrętko  →  → przycisk  → pokrętko 
- Zmiana formatu obrazu: Pokrętko  →  → przycisk 
- Wyświetlanie podglądu obrazu:
Pokrętko  →  → przycisk 



3 Zapisz obraz.

- Pokrętko  →  → [OK]





Zmiana rozmiaru obrazów



Zapisywanie mniejszej wersji obrazu o mniejszej liczbie pikseli.



1 Przycisk  →  → wybierz jedną z opcji

2 Zapisz obraz.





Ocenianie obrazów



Zorganizuj obrazy, oceniając je w skali od 1 do 5.

1 Wybierz zdjęcie.

2 Przycisk  → [★] → wybierz jedną z opcji

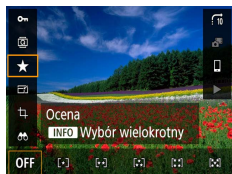
- Wybieranie wielu obrazów:
Przycisk **INFO** → wybierz element



- [Wybierz zakres]: Wybierz pierwszy obraz → przycisk  → wybierz ostatni obraz → przycisk  → przycisk **MENU** → ustaw ocenę przy użyciu pokrętki  → [OK]

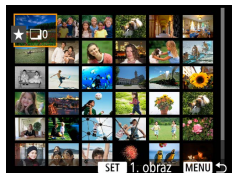

- [Wszystkie obrazy na karcie]: Ustaw ocenę przy użyciu pokrętki  → [OK]





Wyświetlanie pokazów przezroczy

Automatyczne wyświetlanie obrazów zapisanych na karcie pamięci.

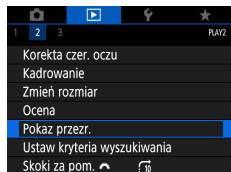

1  [Pokaz przezr.] → [Start]



149



Znajdowanie zdjęć spełniających warunki filtra

Aby szybko znaleźć obrazy na wypełnionej nimi karcie pamięci, można odpowiednio przefiltrować widok obrazów.

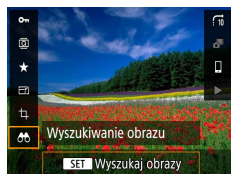

1 Przycisk →

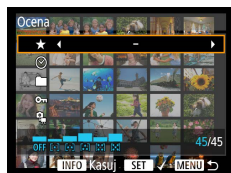

2 Określ warunki.

- Element: Przyciski ▲/▼
- Opcja: Przyciski ◀/▶



3 Zakończ wprowadzanie ustawień.

- Przycisk **MENU** → [OK]
- Obrazy spełniające warunki są wyświetlane w żółtych ramkach.

Aby anulować wyświetlanie z użyciem filtrów



- Przycisk → → przycisk **INFO** → przycisk **MENU** → [OK]

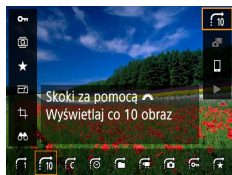

Znajdowanie obrazów przy użyciu pokrętki głównego

Za pomocą pokrętki  można szybko znajdować obrazy i przechodzić do nich, filtrując je odpowiednio.



1 Przycisk  →  → wybierz jedną z opcji



2 Znajdź obrazy.

- Pokrętło 



Łączenie migawek wideo

Krótkie migawki wideo możesz połączyć w nowy film (album).

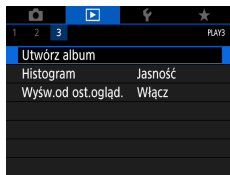

1 [Utwórz album]

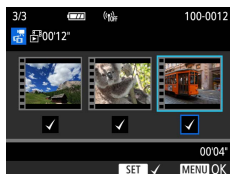

2 Określ migawki wideo.

- Wybierz film (istniejący album) → przycisk  → przycisk **MENU** → [OK]

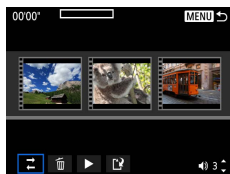

3 Edytuj album.

- Zostaną wyświetlone migawki wideo w filmie wybranym w punkcie 2.
- Wybierz element w menu edycji u dołu i naciśnij przycisk .
- Wzdłuż górnej części ekranu wybierz migawki wideo do edycji i edytuj je w razie potrzeby.





Uporządkuj migawki wideo	Uporządkuj migawki wideo. Wybierz migawkę wideo, którą chcesz przesunąć, i naciśnij przycisk . Aby ją przesunąć, użyj przycisków .
Usuń migawkę wideo	Wybierz migawki wideo, które chcesz wykluczyć z nowego albumu. Migawki wideo oznaczone ikoną nie będą uwzględniane w nowym albumie, ale też nie zostaną usunięte z oryginalnego albumu.
Odtwórz migawkę wideo	Odtwórz wybraną migawkę wideo.
Zakończ edycję	Zakończ edycję albumu.

4 Zakończ edycję.

- Naciśnij przycisk **MENU**, aby powrócić do menu edycji.
- Wybierz], aby zakończyć edycję.

5 Zapisz album.

- Wybierz opcję [Zapisz].
- Aby dodać tło muzyczne, wybierz opcję [Muzyka w tle].
- Wybierz opcję [Podgląd], aby wyświetlić podgląd edytowanego albumu.





Rozpoczynanie odtwarzania od ostatniego wyświetlanego obrazu

Można określić, czy po przełączeniu do ekranu odtwarzania ma być wyświetlany ostatni wyświetlany obraz.

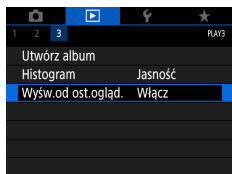

1  [Wyśw.od ost.ogład.]

Włącz	Ostatni wyświetlany obraz zostanie wyświetlony na ekranie odtwarzania.
Wyłącz	Zostanie wyświetlony najnowszy obraz.





Funkcje bezprzewodowe

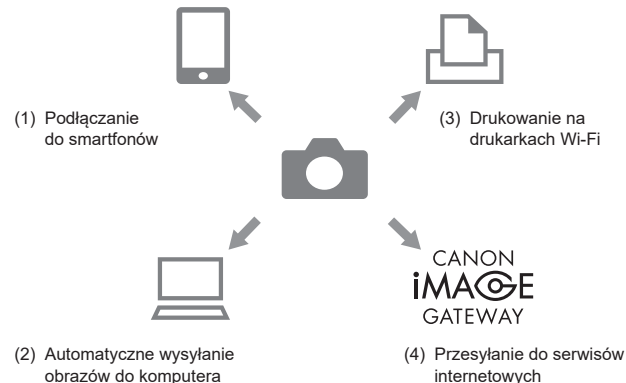

Bezprzewodowe przesyłanie obrazów do różnych zgodnych urządzeń oraz udostępnianie ich za pośrednictwem usług internetowych. Przed skorzystaniem z funkcji komunikacji bezprzewodowej należy zapoznać się z podrozdziałem „Zalecenia dotyczące funkcji bezprzewodowych” (📖278).

Dostępne funkcje bezprzewodowe



- (1) Podłączanie do smartfonów (158, 165)
Umożliwia zdalne kontrolowanie aparatu i przeglądanie obrazów za pomocą połączenia Wi-Fi z zastosowaniem dedykowanej aplikacji Camera Connect na smartfonie lub tablecie.
Po połączeniu za pomocą Bluetooth® do obrazów można również dodawać znaczniki geograficzne i korzystać z innych funkcji*.
Dla wygody w niniejszej instrukcji smartfony, tablety oraz inne zgodne urządzenia są zbiorczo nazywane smartfonami.
* Technologia Bluetooth z niskim zużyciem energii (zwana dalej Bluetooth)
- (2) Automatyczne wysyłanie obrazów do komputera (171)
Aplikacja Image Transfer Utility 2 umożliwia automatyczne wysyłanie obrazów z aparatu do komputera podłączonego do sieci Wi-Fi.

- (3)  Drukowanie na drukarkach Wi-Fi  167
Obrazy można drukować za pomocą połączenia Wi-Fi i drukarek zgodnych z technologią PictBridge (bezprowadowa sieć LAN).

- (4)  Przekazywanie do serwisów internetowych  174
Obrazy można przysyłać przyjaciołom i rodzinie w mediach społecznościowych lub za pomocą usługi online CANON IMAGE GATEWAY dostępnej dla klientów Canon po rejestracji (bezpłatnej).

Zapisywanie obrazów z aparatu na smartfonie

Obrazy z aparatu można zapisywać na smartfonach z obsługą połączeń Bluetooth podłączonych do sieci Wi-Fi.

Przygotuj smartfon w opisany poniżej sposób.

- Na smartfonie musi być zainstalowana specjalna bezpłatna aplikacja Camera Connect.
- Szczegółowe informacje dotyczące tej aplikacji (funkcje i obsługiwane smartfony) są dostępne w witrynie firmy Canon w sieci Web.
- Aplikację Camera Connect można pobrać ze sklepu Google Play lub App Store. Dostęp do sklepów Google Play lub App Store można uzyskać za pomocą kodu QR, który można wyświetlić na ekranie aparatu podczas rejestracji smartfona.
- Należy używać najnowszej wersji systemu operacyjnego smartfona.
- Na smartfonie należy włączyć funkcje Bluetooth i Wi-Fi. Należy pamiętać, że parowanie aparatu nie jest możliwe z poziomu ekranu ustawień Bluetooth smartfona.

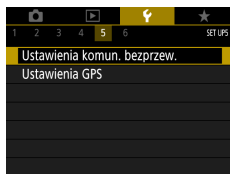

1 [Ustawienia komun. bezprzew.]



2 [Funkcja Bluetooth]



3 [Funkcja Bluetooth] → [Smartfon]

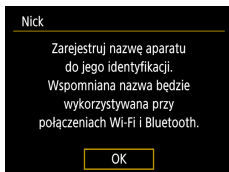

4 Naciśnij przycisk .

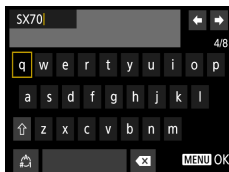

5 Wpisz nick i naciśnij przycisk MENU.

- Wyświetlanie nicka można zmieniać za pomocą przycisku **MENU**.

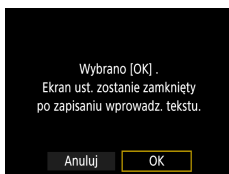

6 [OK]

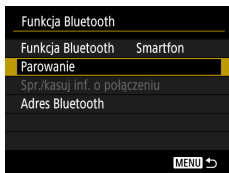

7 [Parowanie]

Zainstaluj Camera Connect na smartfonie. Wyświetlić kod QR witryny pobierania?

Nie wyświetlaj

Android

iOS

Parowanie

Trwa parowanie.
Parowanie można zakończyć z poziomu aplik./oprogr. Canon na smartfonie.

Anuluj



Parowanie

Połącz z tym smartfonem:
XXXXX

Anuluj

OK

Parowanie

Sparowano z:
XXXXX

OK

8 [Nie wyświetlaj]

9 Uruchom w smartfonie aplikację Camera Connect.

10 Dotknij nicka aparatu, aby wykonać parowanie.

11 Dotknij opcję [Paruj] (tylko iOS).

12 W aparacie wybierz opcję [OK].

13 Naciśnij przycisk .

- Parowanie zostało zakończone i aparat jest połączony ze smartfonem przez Bluetooth.



14 W aplikacji **Camera Connect** dotknij opcji **[Images on camera/Obrazy w aparacie]**.

- Połączenie Wi-Fi zostanie nawiązane automatycznie.
- W systemie iOS, kiedy pojawi się komunikat potwierdzający połączenie z aparatem, wybierz opcję **[Dołącz]**.

15 **Potwierdź, że urządzenia są połączone przez Wi-Fi.**

- Obrazy z aparatu są teraz wyświetlane na smartfonie.
- W aparacie zostanie wyświetlony komunikat **[Wi-Fi włączona]**.



16 **Zapisz obrazy z aparatu na smartfonie.**

- Wybierz obrazy znajdujące się w aparacie i zapisz je na smartfonie.



Łączenie ze smartfonami przez Wi-Fi za pomocą przycisku Wi-Fi

Można również nawiązać połączenie Wi-Fi ze smartfonami za pomocą przycisku (📶).

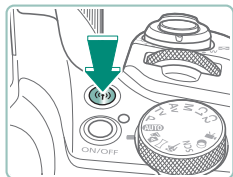

1 Naciśnij przycisk (📶).

2 Zarejestruj nick.

- Po pojawieniu się ekranu [Nick] zarejestruj nick (📖 158).

3 📱

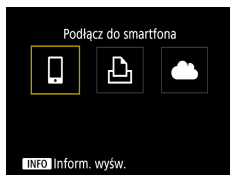

4 [Rejestruj urządzenie do łączenia]

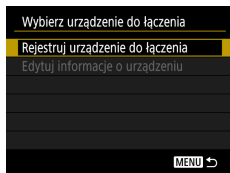

Zainstaluj Camera Connect na smartfonie. Wyświetlić kod QR witryny pobierania?

Nie wyświetlaj

Android

iOS

Oczekiwanie na połączenie

Podłącz urządzenie do aparatu z użyciem poniższych ust. siec. i uruchom aplik./oprogr. Canon
Nazwa sieci (SSID)

XXX-XXX_CanonXX

Hasło XXXXXXXX

Anuluj

Przełącz sieć ▶



5 [Nie wyświetlaj]

6 Sprawdź nazwę sieci (SSID) i hasło.

7 Podłącz smartfon do aparatu.

- W menu ustawień Wi-Fi w smartfonie wybierz identyfikator SSID (nazwę sieci) wyświetlany na ekranie aparatu, aby nawiązać z nim połączenie.
- W polu hasła na smartfonie wpisz hasło wyświetlone w aparacie.

8 Uruchom w smartfonie aplikację Camera Connect.

9 Wybierz aparat, aby nawiązać połączenie.

- Na liście [Cameras/Aparaty] w programie Camera Connect dotknij aparatu, aby połączyć się z nim przez Wi-Fi.

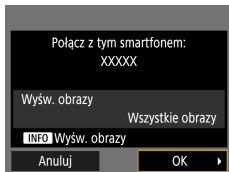

10 Nawiąż połączenie Wi-Fi.

- [OK] → przycisk
- W aparacie zostanie wyświetlony komunikat Wi-Fi włączona].
- Na smartfonie zostanie wyświetlony główny ekran programu Camera Connect.
- Urządzenia są teraz połączone przez Wi-Fi.

Ograniczanie wyświetlania obrazów

Ogranicz zakres obrazów, które można wysłać do smartfona lub przeglądać na smartfonie.



- 1 Jeśli aparat jest odłączony od sieci Wi-Fi, naciśnij przycisk .
- 2
- 3 Wybierz opcję [Edytuj informacje o urządzeniu], a następnie wybierz smartfon.
- 4 Wybierz opcję [Wyśw. obrazy], a następnie określ, które obrazy mogą być wyświetlane.



Funkcje używane ze smartfonami

Funkcje opisane poniżej są dostępne po nawiązaniu połączenia bezprzewodowego ze smartfonami.

Sparuj aparat ze smartfonem przy użyciu połączenia Bluetooth zgodnie z opisem w punktach 1–13 w części „Zapisywanie obrazów z aparatu na smartfonie” (📖 158) i nawiąż połączenie z siecią Wi-Fi, jak opisano w punktach 1–15.

● Automatyczne wysyłanie obrazów do smartfona podczas fotografowania

Zdjęcia mogą być automatycznie wysyłane do smartfona połączonego przez Wi-Fi.



- 1 **☰ [Ustawienia komun. bezprzew.]** → **[Ustawienia Wi-Fi]** → **[Wyślij do smartfona po zarej.]**
- 2 **[Autom. wysyłanie]** → **[Włącz]**
 - Wybierz wielkość w opcji [Rozmiar do wysyłki].
- 3 **Zrób zdjęcie lub nagraj film.**
 - Twoje zdjęcia zostaną wysłane do smartfona.

● Fotografowanie zdalne podczas wyświetlania obrazu na żywo z aparatu w smartfonie

Można zdalnie wykonywać zdjęcia podczas wyświetlania obrazu na żywo w smartfonie połączonym przez Wi-Fi.



- 1 **Uruchom aplikację Camera Connect.**
- 2 **Dotknij opcji [Remote live view shooting/Zdalne fotografowanie z podglądem na żywo].**



● Sterowanie aparatem za pomocą smartfona

Aparatem można sterować przy użyciu smartfona sparowanego za pomocą połączenia Bluetooth jako pilota.



- 1 Uruchom aplikację Camera Connect.**
 - Jeśli nawiązano połączenie Wi-Fi, należy je zakończyć.
- 2 Dotknij opcji [Bluetooth remote controller/Pilot zdalnego sterowania Bluetooth].**

● Dodawanie do obrazów znaczników geograficznych podczas fotografowania

Do wykonywanych zdjęć można dodawać znaczniki geograficzne z informacjami GPS (takimi jak długość i szerokość geograficzna czy wysokość nad poziomem morza) pochodzącymi ze smartfona sparowanego za pomocą połączenia Bluetooth. Informacje o lokalizacji dodane do zdjęć można wyświetlić na ekranie odtwarzania.

Włącz na smartfonie usługi lokalizacji.



- 1 Uruchom aplikację Camera Connect.**
 - Jeśli nawiązano połączenie Wi-Fi, należy je zakończyć.
- 2 ☰ [Ustawienia GPS]**
- 3 [GPS przez t.kom.] → [Włącz]**
- 4 Zrób zdjęcie lub nagraj film.**
 - Przed rozpoczęciem fotografowania upewnij się, że ikony [Ⓜ] i [GPS] są widoczne w aparacie.
 - Znaczniki geograficzne będą teraz dodawane do zdjęć.
 - Od tej pory do zdjęć wykonywanych przy uruchomionej aplikacji Camera Connect będą dodawane znaczniki geograficzne.



Łączenie z drukarkami za pomocą Wi-Fi

Obrazy z aparatu można drukować na drukarce podłączonej do aparatu przez Wi-Fi.



1 Naciśnij przycisk ((?)).

2 

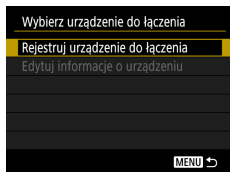

3 [Rejestruj urządzenie do łączenia]

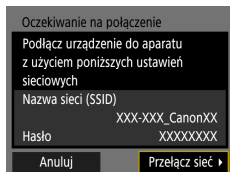

4 Sprawdź nazwę sieci (SSID) i hasło.



5 Podłącz aparat do drukarki.

- W menu ustawień Wi-Fi w drukarce wybierz identyfikator SSID (nazwę sieci) wyświetlany na ekranie aparatu, aby nawiązać z nim połączenie.
- W polu hasła na drukarce wpisz hasło wyświetlone w aparacie.

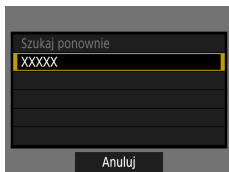

6 Wybierz drukarkę.

- Wybierz drukarkę, aby połączyć się z nią przez Wi-Fi, i naciśnij przycisk .
- Po podłączeniu urządzeń przez Wi-Fi wyświetlane są obrazy zapisane na karcie pamięci.

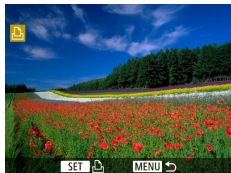

7 Wybierz obraz do wydrukowania.

- Wybierz obraz i naciśnij przycisk .
- Wybierz lub określ wyświetlane elementy, a następnie je wydrukuj.

Nawiązywanie połączenia z punktem dostępu

Aparat można podłączyć do punktu dostępu, do którego jest podłączona drukarka, oraz drukować za pomocą punktu dostępu.

Podłącz urządzenie w pobliżu punktu dostępu, ponieważ konieczne jest naciśnięcie przycisku WPS.

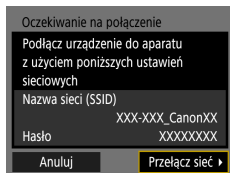

- 1 W punkcie 4 części „Łączenie z drukarkami za pomocą Wi-Fi” (167) wybierz opcję [Przełącz sieć].

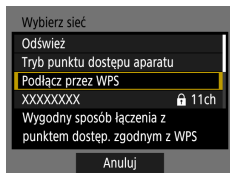

- 2 [Podłącz przez WPS]

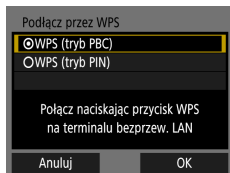

- 3 [WPS (tryb PBC)] → [OK]



- 4 Naciśnij przycisk WPS w punkcie dostępu.

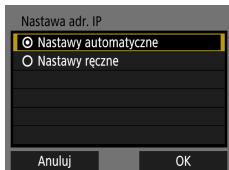

5 [Nastawy automatyczne] → [OK]

- Aparat ustawi połączenie z punktem dostępu.

6 Przejdź do punktu 6 w części „Łączenie z drukarkami za pomocą Wi-Fi” (📖 167).



Automatyczne wysyłanie obrazów do komputera

Obrazy z aparatu mogą być automatycznie wysyłane do komputera podłączonego do punktu dostępu (ustawionego również dla połączeń Wi-Fi z aparatem), gdy aparat jest w zasięgu, na przykład po przyniesieniu aparatu do domu po zakończeniu fotografowania.

Łączenie poprzez Wi-Fi



- 1 Podłącz komputer do punktu dostępu.**
 - Zainstaluj program Image Transfer Utility 2 na komputerze.
- 2 Uruchom program Image Transfer Utility 2.**
- 3 W programie Image Transfer Utility 2 przejdź do ekranu ustawień parowania.**
 - Ekran ustawień parowania jest wyświetlany po wykonaniu instrukcji wyświetlanych po pierwszym uruchomieniu programu Image Transfer Utility 2.
- 4 [Ustawienia komun. bezprzew.] → [Ustawienia Wi-Fi]**

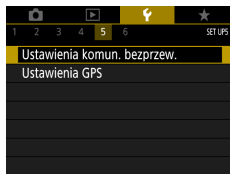

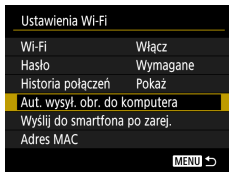

5 [Aut. wysył. obr. do komputera] →
[Autom. wysyłanie] → [Włącz]

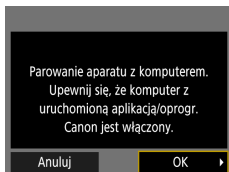

6 [OK]

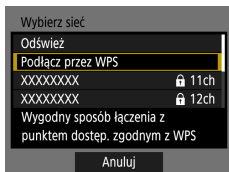

7 [Podłącz przez WPS] →
[WPS (tryb PBC)] → [OK]



8 Naciśnij przycisk WPS.

- Naciśnij przycisk WPS w punkcie dostępu, aby zezwolić na połączenie z aparatem.

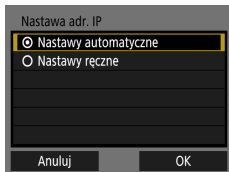

9 [Nastawy automatyczne] → [OK]

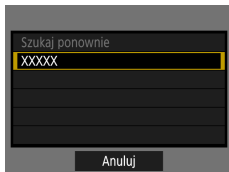

10 Wybierz komputer.

- Wybierz komputer do automatycznego transferu obrazów i naciśnij przycisk

11 Na komputerze wybierz aparat do sparowania.

- Nicki aparatów są wyświetlane na ekranie parowania w programie Image Transfer Utility 2.
- Wybierz aparat do połączenia i kliknij przycisk [Pairing/Parowanie], aby połączyć komputer z aparatem.

Konfigurowanie automatycznego przesyłania obrazów

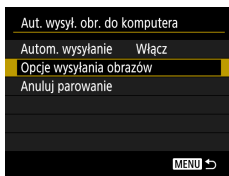

12 Określ opcje wysyłania.

- W opcji [Aut. wysył. obr. do komputera] w punkcie 5 wybierz pozycję [Opcje wysyłania obrazów] i określ warunki przesyłania.

13 Wyłącz aparat.

Automatyczne wysyłanie obrazów

- Po ustawieniu opcji wysyłania w punkcie 12 obrazy z aparatu są automatycznie wysyłane do komputera, w którym nastąpiło logowanie, kiedy tylko włączony aparat znajdzie się w zasięgu punktu dostępu.



Przesyłanie obrazów do usług sieci Web

Rejestrowanie usług sieci Web

Za pomocą smartfona lub komputera dodaj do aparatu swoje usługi sieci Web.

- Dokończenie wprowadzania ustawień aparatu pod kątem serwisu CANON iMAGE GATEWAY lub innych usług sieci Web wymaga użycia smartfona lub komputera z przeglądarką i połączeniem z Internetem.
- Odwiedź witrynę CANON iMAGE GATEWAY, aby uzyskać szczegółowe informacje na temat wersji przeglądarek (na przykład Internet Explorer) i ustawień wymaganych do uzyskiwania dostępu do witryny CANON iMAGE GATEWAY.
- Informacje o tym, w których krajach i regionach jest dostępny serwis CANON iMAGE GATEWAY, można znaleźć w witrynie firmy Canon w sieci Web (<http://www.canon.com/cig/>).
- Instrukcje do programu CANON iMAGE GATEWAY i wskazówki dotyczące konfigurowania znajdują się w informacjach dotyczących programu CANON iMAGE GATEWAY.
- Aby korzystać z innych usług sieci Web niż serwis CANON iMAGE GATEWAY, musisz mieć powiązane z nimi konto. Aby uzyskać więcej informacji, zapoznaj się z zawartością witryn sieci Web dla poszczególnych usług, w których chcesz się zarejestrować.
- Za połączenie z usługodawcą internetowym i korzystanie z punktów dostępu mogą być pobierane opłaty.

■ Rejestrowanie w serwisie CANON iIMAGE GATEWAY

Połącz aparat z serwisem CANON iIMAGE GATEWAY, dodając serwis CANON iIMAGE GATEWAY jako docelową usługę sieci Web dla aparatu. Podłącz urządzenia w pobliżu punktu dostępu, ponieważ konieczne jest naciśnięcie przycisku WPS.

Pamiętaj, że aby dokończyć wprowadzanie ustawień połączenia, musisz wpisać adres e-mail służący na komputerze lub smartfonie do otrzymywania powiadomień.

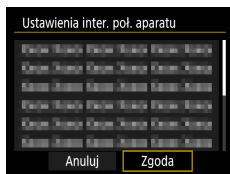
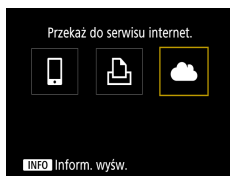

1 Naciśnij przycisk ((?)).

2 [☁]

3 Zaakceptuj warunki umowy, aby wprowadzić adres e-mail.

- Zapoznaj się z wyświetloną treścią umowy i wybierz opcję [Zgoda].

4 Nawiąż połączenie z punktem dostępu.

- [Podłącz przez WPS] → [WPS (tryb PBC)] → [OK]
- Naciśnij przycisk WPS w punkcie dostępu.
- Wybierz opcję [Nast. automatyczna] na ekranie [Nastawa adr. IP] aparatu.

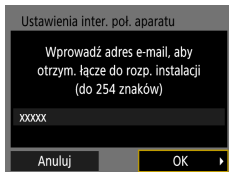

5 Wprowadź adres e-mail.

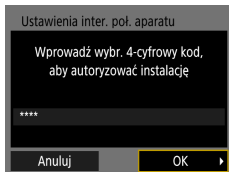

6 Wprowadź dowolnie wybrany czterocyfrowy numer.

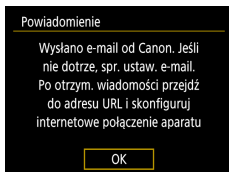

7 Sprawdź otrzymane powiadomienie.

- [OK]

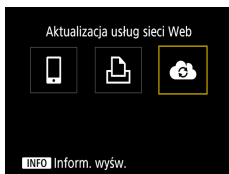

- Ikona [📱] zostanie zastąpiona ikoną [☁️+].



8 Wyświetl stronę wskazaną w powiadomieniu i dokończ wprowadzanie ustawień połączenia z aparatem.

- Postępuj zgodnie z wyświetlanymi instrukcjami, aby dokończyć konfigurację na stronie ustawień połączenia z aparatem.

9 Wybierz ikonę [📶].

- Pozycja CANON iMAGE GATEWAY została dodana jako miejsce docelowe usługi sieci Web.



■ Rejestrowanie innych usług sieci Web

Możesz również dodać do aparatu usługi sieci internetowej inne niż CANON iMAGE GATEWAY.



1 Załoguj się w serwisie CANON iMAGE GATEWAY i przejdź do strony ustawień połączenia z aparatem.

- <http://www.canon.com/cig/>

2 Postępuj zgodnie z instrukcjami wyświetlanymi na ekranie, aby dokończyć wprowadzanie ustawień usług sieci Web, z których chcesz korzystać.

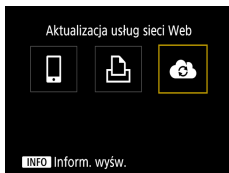

- 3** Naciśnij przycisk ((?)), aby wybrać [☁️].



Przesyłanie obrazów do usług sieci Web

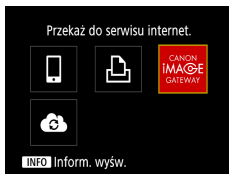

- 1** Naciśnij przycisk ((?)).

- 2** Wybierz miejsce docelowe.

- Wybierz ikonę usługi sieci Web.
- Jeśli usługa sieci Web zawiera wielu odbiorców lub wiele opcji udostępniania, wybierz element na wyświetlonym ekranie, aby wybrać odbiorców.



- 3** Wyślij zdjęcie.

- Wybierz opcje wysyłania i prześlij obraz.
- W przypadku przesyłania materiałów do serwisu YouTube zapoznaj się z warunkami świadczenia usługi i wybierz opcję [Zgoda].
- Po wysłaniu obrazu zostanie wyświetlony komunikat [OK]. Aby powrócić do ekranu odtwarzania, naciśnij przycisk ((SET)).



Ponowne łączenie przez Wi-Fi

Ponowne łączenie z urządzeniami lub usługami sieci Web przez Wi-Fi jest możliwe po zarejestrowaniu ustawień połączenia.

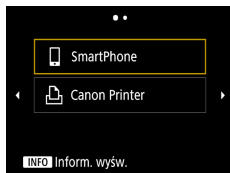

1 Naciśnij przycisk ((?)).

2 Wybierz miejsce docelowe z ostatnich połączeń.

- Jeśli miejsce docelowe jest niewidoczne, naciśnij przyciski ◀/▶, aby przełączyć się na inne ekrany.
- Nawiązywanie połączenia z usługami sieci Web zostało zakończone.

3 Przygotuj drugie urządzenie.

- Przygotuj drugie urządzenie zgodnie z wyświetlanymi instrukcjami.

Kończenie połączeń Wi-Fi

- 1 Naciśnij przycisk .
- 2 [Rozl., zak.] → [OK]

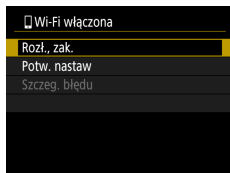

Usuwanie informacji o urządzeniach sparowanych poprzez Bluetooth

Przed sparowaniem aparatu z innym smartfonem należy usunąć informacje o wszystkich smartfonach, z którymi się łączył.



1 [Ustawienia komun. bezprzew.] → [Funkcja Bluetooth]

2 Wybierz opcję [Spr./kasuj inf. o połączeniu], a następnie naciśnij przycisk INFO.



3 Przygotuj smartfon.

- W ustawieniach Bluetooth w systemie usuń zarejestrowane informacje o aparacie.

Zmiana lub usuwanie ustawień połączenia

Ustawienia połączeń zapisane w aparacie można zmienić lub usunąć. Przed zmianą lub usunięciem ustawień połączenia zakończ połączenie Wi-Fi.

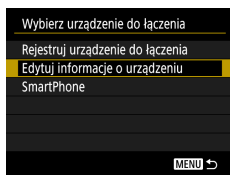
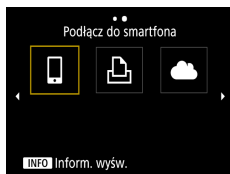
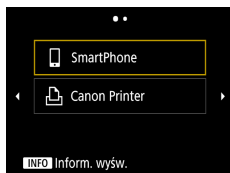

1 Naciśnij przycisk ((?)).

2 Wybierz jedną z pozycji.



- Na ekranie po lewej stronie można przełączać się na inne ekrany, naciskając przyciski ◀/▶.
- Na ekranie po lewej stronie wybierz element z ustawieniami połączenia, które należy usunąć lub zmienić.

3 Wybierz opcję [Edytuj informacje o urządzeniu].

- Na wyświetlonym ekranie wybierz urządzenie z ustawieniami połączenia, które należy zmienić, a następnie zmień nick lub inne ustawienia.

Ustawienia funkcji

Dostosuj podstawowe funkcje aparatu pod kątem łatwiejszej obsługi.

- Te ustawienia konfiguruje się na kartach  i  menu. Można dostosowywać najczęściej używane funkcje, aby zwiększyć wygodę obsługi.
- Te instrukcje dotyczą aparatu działającego w trybie **P**.



Wybieranie i tworzenie folderów

Możesz wybrać lub utworzyć foldery, w których będą zapisywane zdjęcia. Nowe foldery można tworzyć, wybierając opcję [Utwórz folder] na ekranie wyboru folderów.



1 [Wybierz folder]



2 Wprowadź ustawienia.

- Wybieranie folderów: po prostu wybierz folder
- Tworzenie folderów: [Utwórz folder] → [OK]



Zmianianie numeracji plików

Wykonywane zdjęcia są automatycznie numerowane kolejno (0001–9999) i zapisywane w folderach, które mieszczą po 9999 obrazów. Można zmieniać sposób przypisywania przez aparat numerów plików.

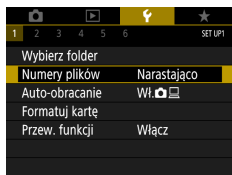

1 [Numery plików] → [Numeracja] lub [Ręczny reset]

Narastająco	Obrazy otrzymują kolejne numery (aż do 9999 wykonanego/zapisanego zdjęcia). Numeracja jest kontynuowana nawet po zmianie karty pamięci lub folderu.
Auto reset.	Numerowanie zdjęć resetowane do 0001 po wymianie karty pamięci lub po utworzeniu nowego folderu.
Ręczny reset	Tworzy nowy folder i rozpoczyna numerowanie zdjęć, zaczynając od 0001.



Konfigurowanie automatycznego obracania obrazów pionowych

Można zmienić ustawienie automatycznego obracania obrazów, które powoduje ustawianie w pionie obrazów wykonanych w orientacji pionowej podczas ich wyświetlania.

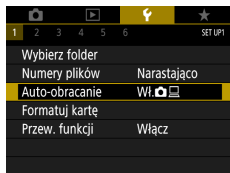

1 [Auto-obracanie]

Wł.	Automatyczne obracanie zdjęć podczas wyświetlania na ekranie aparatu lub komputerze.
Wł.	Automatyczne obracanie zdjęć podczas wyświetlania na komputerze.
Wył.	Wyłącz automatyczne obracanie zdjęć.

Formatowanie kart pamięci

Przed użyciem nowej karty pamięci lub karty sformatowanej w innym urządzeniu trzeba ją sformatować za pomocą tego aparatu.

Formatowanie pełne karty pamięci może być pomocne, jeśli aparat działa nieprawidłowo, odczytywanie/zapisywanie obrazów na karcie pamięci stało się wolniejsze, rejestrowanie serii zdjęć stało się wolniejsze lub nagrywanie filmu zostało nagle przerwane.

Zarówno formatowanie zwykłe, jak i pełne powoduje usunięcie wszystkich danych z karty pamięci bez możliwości ich odzyskania.

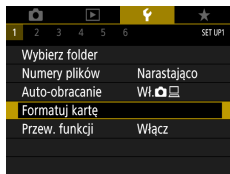

1 🛠️ [Formatuj kartę]

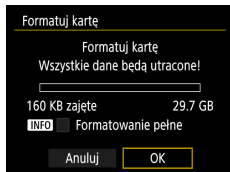

- Formatowanie: [OK]

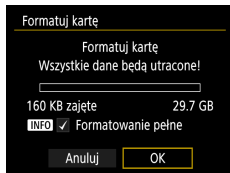

- Formatowanie pełne: Naciśnij przycisk **INFO**, aby wybrać opcję [✓] → [OK]



Konfigurowanie przewodnika funkcji

Określ, czy po wybraniu elementów na ekranie szybkich nastaw mają być wyświetlane wskazówki dotyczące funkcji.

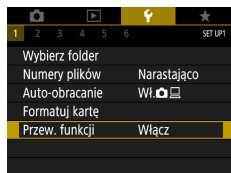

1 🛠️ [Przew. funkcji]

Korzystanie z trybu Eco

Ta funkcja umożliwia oszczędzanie baterii w trybach fotografowania. Kiedy aparat nie jest używany, ekran gaśnie, ograniczając zużycie baterii.

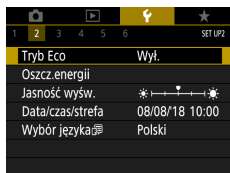

1 [Tryb Eco]

Wł.	<p>Ekran gaśnie, kiedy aparat nie jest używany przez około dwie sekundy. Około dziesięć sekund po wygaśnięciu ekran wyłącza się. Aparat wyłącza się automatycznie po około trzech minutach bezczynności.</p> <p>Aby uaktywnić ekran i przygotować aparat do fotografowania, gdy obiektyw jeszcze się nie cofnął, naciśnij spust migawki do połowy.</p>
Wył.	Nie należy używać trybu Eco.

Dostosowywanie funkcji oszczędzania energii

Można dostosować czas automatycznego wyłączenia aparatu, ekranu i wizjera przy użyciu opcji [Autom. wyłącz.], [Wyśw. wył.] i [Wizjer wyłącz.].

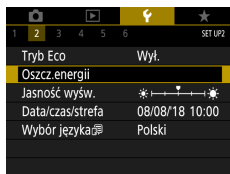

1 [Oszcz. energii]

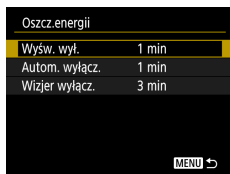

2 Wprowadź ustawienia.



Dostosowywanie jasności ekranu

Jasność wizjera i ekranu można regulować. Jasność wizjera można regulować, patrząc przez wizjer

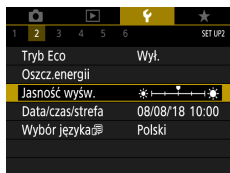

1 [Jasność wyśw.]

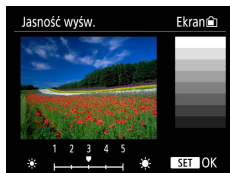

2 Wprowadź ustawienia.

- Przyciski ◀▶ → przycisk



Ustawianie daty, godziny i strefy czasowej

Ustaw datę i godzinę.

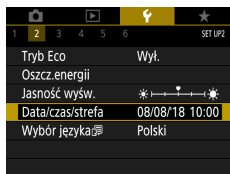

1 [Data/czas/strefa]

2 Wprowadź ustawienia.

- Dostosuj ustawienia, wykonując czynności opisane w punkcie 2–3 w części „Ustawianie daty, godziny, strefy czasowej i języka” (📖27).

Zmiana języka

Bieżący język wyświetlacza można zmieniać.

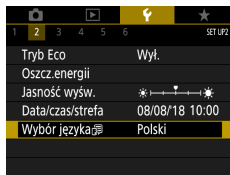

1 [Wybór języka

2 Wprowadź ustawienia.

- Przyciski ▲/▼/◀/▶, aby wybrać język → przycisk

Ustawianie standardu TV

Wybierz odpowiedni standard sygnału wizji w przypadku telewizora używanego do wyświetlania obrazu z aparatu. To ustawienie decyduje o jakości obrazu (prędkości nagrywania) dostępnej w przypadku filmów.

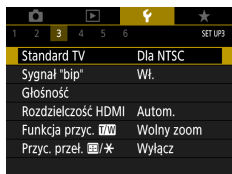

1 [Standard TV]

NTSC	Dla obszarów, gdzie stosowany jest standard TV NTSC, takich jak Ameryka Północna, Japonia, Korea Południowa i Meksyk.
PAL	Dla obszarów, gdzie stosowany jest standard TV PAL, takich jak Europa, Rosja, Chiny i Australia.

Dostosowywanie dźwięków

Określ, czy aparat ma odtwarzać dźwięki po naciśnięciu spustu migawki do połowy lub włączeniu samowyzwalacza.

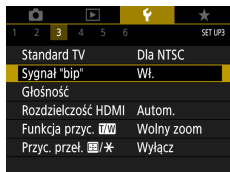

1 [Sygnał "bip"]

Regulacja głośności

Dostosuj głośność poszczególnych dźwięków aparatu.

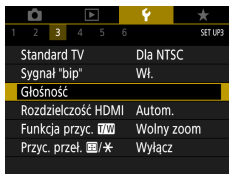

1 [Głośność]

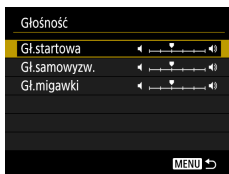

2 Wprowadź ustawienia.

- Przycisk → przyciski

Ustawianie rozdzielczości wyjściowej HDMI

Ustaw rozdzielczość wyjściową używaną do wyświetlania obrazów z aparatu po podłączeniu do telewizora lub zewnętrznego urządzenia nagrywającego przy użyciu przewodu HDMI.

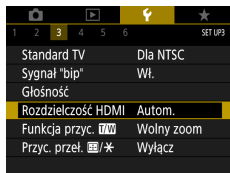

1 [Rozdzielczość HDMI]

Autom.	Obrazy są automatycznie wyświetlane w optymalnej rozdzielczości w przypadku podłączenia aparatu do telewizora.
1080p	Sygnal wyjściowy w rozdzielczości 1080p. Wybierz tę opcję, aby uniknąć problemów z wyświetlaniem lub opóźnieniem w przypadku zmiany rozdzielczości.

Dostosowywanie funkcji przycisku zoomu

Funkcje przycisku zoomu można dostosowywać.

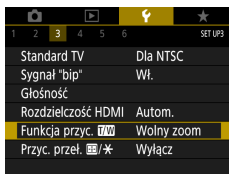

1 [Funkcja przyc. T/W]

Wolny zoom	Powiększanie z małą szybkością.
Szybki zoom	Powiększanie z dużą szybkością.
Ustaw odl. MF	Ustawianie pozycji ostrości podczas ręcznej regulacji ostrości.

Zmiana funkcji przycisków wybierania punktu AF i blokady AE

Funkcje przycisków i można zamienić.

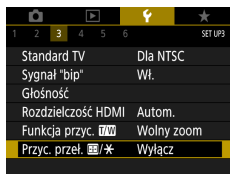

1 [Przyc. przeł. /] → [Włącz]

Konfigurowanie wyświetlanych informacji o fotografowaniu

Można dostosować szczegóły i ekrany informacji wyświetlane w aparacie lub w wizjerze podczas fotografowania. Można również dostosować typ histogramu i wyświetlanej siatki.

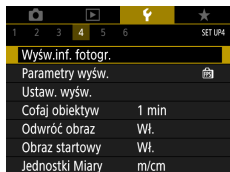

1 [Wyśw.inf. fotogr.] → [Ustawienia wyśw. inf. fotogr.]

2 Wybierz ekrany, naciskając przyciski ▲/▼.

- W przypadku ekranu, którego nie chcesz wyświetlać, naciśnij przycisk , aby usunąć z niego symbol [✓].
- Aby edytować ekran, naciśnij przycisk INFO.

3 Edytuj ekran.

- Użyj przycisków ▲/▼, aby przechodzić między elementami.
- Użyj przycisku , aby dodać symbol [✓] obok elementów, które mają być wyświetlane.
- Wybierz przycisk [OK], aby zastosować ustawienia.



Ustawianie priorytetu ekranu fotografowania przy użyciu parametrów wyświetlania

Można wybrać opcję parametrów wyświetlania, aby określić priorytet ekranu fotografowania.

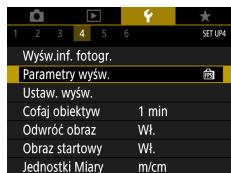

1 [Parametry wyświetl.]

Oszczędzanie energii	Ekran fotografowania zużywa mniej energii.
Płynny	Nawet szybko poruszające się obiekty są płynnie wyświetlane.

Ustawianie trybu wyświetlania

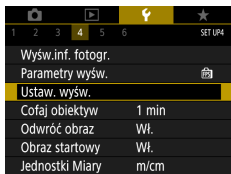

Można wybrać tryb wyświetlania ekranów fotografowania.







1 [Ustaw. wyśw.] → [Sposób wyśw.]

Auto	Normalnie do wyświetlania używany jest ekran, ale patrzenie przez wizjer powoduje przełączenie do niego.
Ręcznie	Opcja [Wyśw. ręczne] umożliwia ograniczenie wyświetlania do ekranu lub wizjera.

Czas cofania obiektywu

Ze względów bezpieczeństwa obiektyw chowa się po około 1 minucie od naciśnięcia przycisku  w trybach fotografowania. Aby obiektyw chował się natychmiast po naciśnięciu przycisku , wybierz dla czasu cofania ustawienie [0 sek.].

						
1	2	3	4	5	6	SET UP4
Wyśw.inf. fotogr.						
Parametry wyśw. 						
Ustaw. wyśw.						
Cofaj obiektyw		1 min				
Odwróć obraz		Wł.				
Obraz startowy		Wł.				
Jednostki Miary		m/cm				

1 [Cofaj obiektyw]

Ustawianie odwróconego obrazu

Określ, czy ma być wyświetlany obraz lustrzany podczas fotografowania z ekranem odwróconym w stronę przedniej ścianki aparatu.

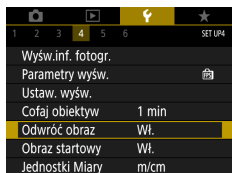

1 [Odwróć obraz]

Ustawianie wyświetlania ekranu startowego

Określ, czy po włączeniu aparatu ma być wyświetlany ekran startowy.

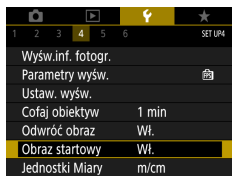

1 [Obraz startowy]

Wyświetlanie jednostek metrycznych/niemetrycznych

Jednostki miary wyświetlane na pasku powiększania (71), wskaźniku ręcznego ustawiania ostrości (80) i we wszystkich innych miejscach można zmienić z m/cm na stopy/cale.

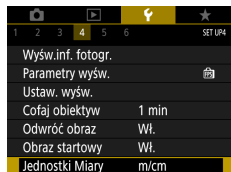

1 [Jednostki Miary]

Konfigurowanie funkcji indywidualnych

Skonfiguruj funkcje indywidualne w celu zaawansowanego dostosowania działania aparatu.

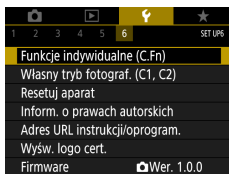

1 [Funkcje indywidualne (C.Fn)]

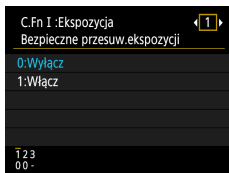

2 Wybierz jedną z pozycji.

- Przyciski → przycisk

3 Wprowadź ustawienia.

C.Fn I:Ekspozycja Bezpieczne przesuw.ekspozycji	Ustaw opcję [1:Włącz], aby wartości czasu naświetlania i przysłony były dostosowywane automatycznie w celu zbliżenia poziomu ekspozycji do ekspozycji standardowej, jeśli standardowa ekspozycja nie jest dostępna ze względu na wybrane wartości czasu naświetlania i przysłony w trybie Tv lub Av .
C.Fn II:Inne Kierunek pokręta w trybach Tv/Av	Istnieje możliwość zmiany kierunku pokręta używanego do ustawiania wartości czasu naświetlania lub przysłony.
C.Fn II:Inne Ustawienia własne	Dostosuj funkcje przycisków, takich jak spust migawki.



Dostosowywanie przycisków

Dostosuj funkcje przycisków, takich jak spust migawki.

Ustawienia [✳] (przycisk blokady AE) oraz [C.Fn] (przycisk Wspom. kadrowania — blokada) mają zastosowanie do trybów **P/Tv/Av/M/C1/C2**.

Ustawienia [👁] (naciśnięcie spustu migawki do połowy) i [C.Fn] (przycisk nagrywania filmu) mają zastosowanie do trybów **P/Tv/Av/M/C1/C2**.



1 [C.Fn II:Inne ustawienia własne]



2 Wybierz przycisk.

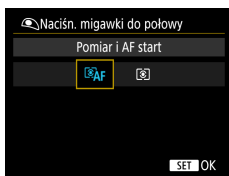

3 Wybierz funkcję.



Własne tryby fotografowania (C1/C2)

Można zapisywać najczęściej używane tryby fotografowania i wprowadzone ustawienia funkcji do późniejszego użytku. Aby później uzyskać dostęp do zapisanych ustawień, ustaw po prostu pokrętko wyboru trybów w pozycji **C1** lub **C2**. W ten sposób można przywołać nawet ustawienia, które są zwykle usuwane w wyniku przełączenia trybów fotografowania lub wyłączenia aparatu.

Ustawienia, które można zapisać

- Tryby fotografowania (**P/Tv/Av/M**)
- Funkcje ustawione w trybach **P/Tv/Av/M** (z pewnymi wyjątkami)
- Pozycje powiększenia
- Ręczne ustawienia ostrości (📖80)

1 Włącz tryb fotografowania zawierający ustawienia, które chcesz zapisać, i wprowadź odpowiednie zmiany w tych ustawieniach.

2 📷 [Własny tryb fotograf. (C1, C2)]

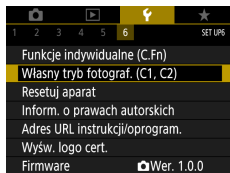

3 [Rejestrowanie]

- Wybierz własny tryb fotografowania, w którym mają zostać zapisane ustawienia.





Przywracanie ustawień domyślnych aparatu

Przywróć ustawienia domyślne aparatu w trybach **P/Tv/Av/M**

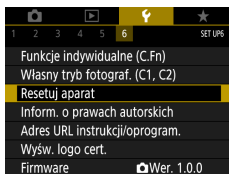

1 [Resetuj aparat]



- Kasowanie nastaw podstawowych: [Nastawy podst.] → [OK]



- Kasowanie innych nastaw: [Inne nastawy] → wybierz element → [OK]



Wprowadzanie informacji o prawach autorskich w celu ich zapisywania w danych obrazów

Określone nazwisko autora i informacje o prawach autorskich mogą być zapisywane na zdjęciach.

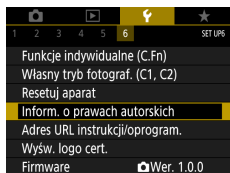

1 [Inform. o prawach autorskich] → [Nazwisko autora] lub [Szczegóły dot. praw autor.]

- Wprowadź nazwisko → przycisk **MENU** → [OK]

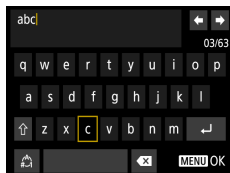

Pobieranie instrukcji/oprogramowania przy użyciu kodu QR

Kod QR można wyświetlić na ekranie aparatu, aby uzyskać dostęp do strony internetowej, z której można pobrać instrukcje i oprogramowanie.

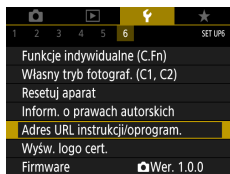

1 [Adres URL instrukcji/oprogram.]

Wyświetlanie logo certyfikatów

Na ekranie można wyświetlać niektóre logo certyfikatów poświadczających zgodność z wymaganiami aparatu.

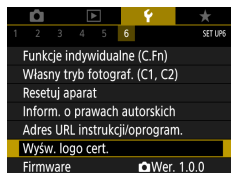

1 [Wyśw. logo cert.]

Zapisywanie najczęściej używanych elementów menu fotografowania (Moje menu)

Na karcie ★ można zapisać maksymalnie sześć najczęściej używanych elementów menu fotografowania. Dzięki dostosowaniu karty ★ można szybko uzyskiwać dostęp do tych elementów na jednym ekranie.

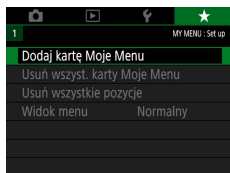

1 ★ [Dodaj kartę Moje Menu] → [OK]

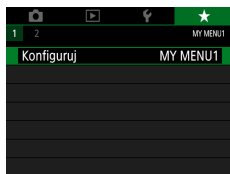

2 [Konfiguruj]

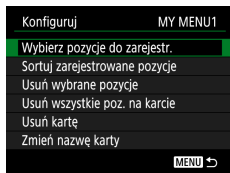

3 [Wybierz pozycje do zarejestr.]

- Wybierz jedną z pozycji → [OK]
- Wybrane pozycje zostaną dodane do karty Moje menu.

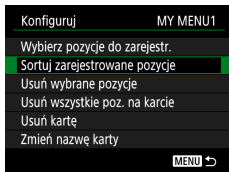

Aby zmienić rozmieszczenie pozycji

- [Sortuj zarejestrowane pozycje] → wybierz pozycję do przeniesienia → przenieś przy użyciu przycisków ▲/▼ → przycisk



Zmiana nazw kart Mojego menu

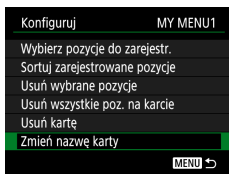

1 [Zmień nazwę karty]

2 Zmień nazwę karty.

- Wprowadź nazwę karty → przycisk **MENU** → [OK]

Usuwanie karty Mojego menu

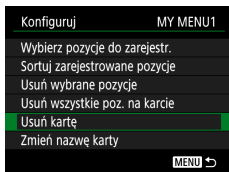

1 [Usuń kartę]

Usuwanie wszystkich kart Mojego menu

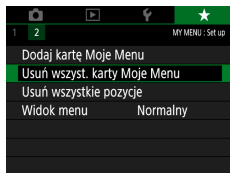

1 ★ [Usuń wszyst. karty Moje Menu]

Usuwanie wszystkich dodanych pozycji

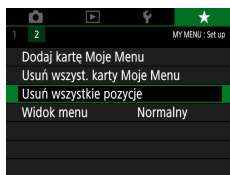

1 ★ [Usuń wszystkie pozycje]

● Dostosowywanie wyglądu Mojego menu

Można wybrać, który ekran ma być wyświetlany w trybach fotografowania po naciśnięciu przycisku **MENU**.

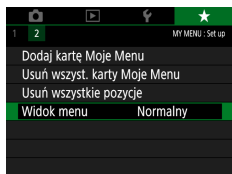

1 ★ [Widok menu]

Widok normalny	Wyświetlanie ostatniego menu widocznego podczas wykonywania poprzedniej czynności.
Wyświetl od karty Moje menu	Rozpocznij wyświetlanie od ekranów kart ★.
Wyświetl tylko kartę Moje menu	Ogranicz widok do ekranów kart ★.

Aksesoria

Radość odkrywania nowych zastosowań aparatu dzięki opcjonalnym akcesoriom firmy Canon i innym zgodnym akcesoriom sprzedawanym oddzielnie.

Zaleca się korzystanie z oryginalnych akcesoriów firmy Canon.

Aby w pełni korzystać z możliwości opisywanego produktu, należy używać go wraz z oryginalnymi akcesoriami firmy Canon.

Firma Canon nie będzie ponosić odpowiedzialności za żadne uszkodzenia produktu i (lub) wypadki, takie jak pożary, które zostaną spowodowane nieprawidłowym działaniem akcesoriów firm innych niż Canon (np. wyciekami elektrolitu lub wybuchem akumulatora). Należy pamiętać, że żadne naprawy produktu firmy Canon, które będą konieczne do przeprowadzenia w wyniku takiego nieprawidłowego działania, nie są objęte gwarancją i wymagają poniesienia kosztów przez użytkownika.

Aksesoria opcjonalne

Przedstawione poniżej akcesoria do aparatu są sprzedawane oddzielnie. Należy pamiętać, że ich dostępność zmienia się w zależności od regionu, a niektóre mogą być już całkowicie niedostępne.

Zasilanie

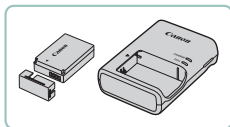

Akumulator LP-E12

- Bateria litowo-jonowa

Ładowarka z serii LC-E12

- Ładowarka do akumulatora LP-E12



Inne

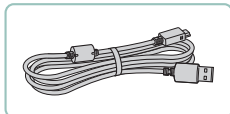

Kabel interfejsu IFC-600PCU

- Służy do podłączania aparatu do komputera lub drukarki.



Bezprzewodowy pilot zdalnego sterowania BR-E1

- Bezprzewodowy pilot zdalnego sterowania z obsługą połączeń Bluetooth

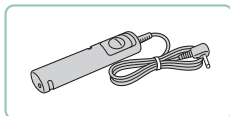

Elektroniczny wąż spustowy RS-60E3

- Umożliwia zdalną obsługę spustu migawki (naciskanie go do połowy lub do końca).





Osłona obiektywu LH-DC90

- Zapobiega wpadaniu do obiektywu światła spoza osi optycznej, powodującego refleksy lub poświaty, które pogarszają jakość obrazu.



Adapter filtra FA-DC67A

- Adapter niezbędny do zamocowania filtra 67 mm. Może być także używane do fotografowania w powiększeniu.

Filtr obiektywu marki Canon (średnica 67 mm)

- Chroni obiektyw i umożliwia wykonywanie zdjęć z użyciem rozmaitych efektów fotograficznych.



Drukarki

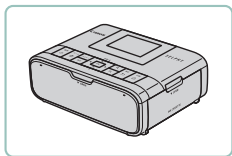

Drukarki Canon zgodne ze standardem PictBridge

- Zdjęcia można drukować nawet bez użycia komputera, podłączając aparat bezpośrednio do drukarki.

Korzystanie z akcesoriów opcjonalnych

● Odtwarzanie obrazów i filmów na ekranie telewizora

Zdjęcia można wyświetlać na ekranie telewizora o wysokiej rozdzielczości (HD) za pomocą dostępnego w sprzedaży przewodu HDMI (o długości nieprzekraczającej 2,5 m, z wtyczką typu D od strony aparatu). Można również fotografować, wyświetlając podgląd na dużym ekranie telewizora. Informacje dotyczące podłączania lub przełączania wejść znajdują się w instrukcji obsługi telewizora.

1 Upewnij się, że aparat i telewizor są wyłączone.

2 Podłącz aparat do telewizora.

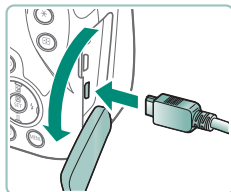
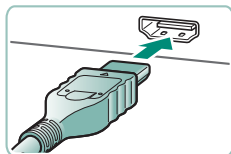

3 Włącz telewizor i przełącz go na wejście sygnału gniazda, do którego podłączony jest aparat.



4 Przełącz na odtwarzanie.

- Zdjęcia i filmy z aparatu są teraz wyświetlane na telewizorze. (Ekran aparatu jest natomiast wygaszony).



● Korzystanie z osłony obiektywu (sprzedawanej oddzielnie)

W przypadku zdjęć szerokokątnych wykonywanych pod światło bez użycia lampy błyskowej można zapobiec wnikaniu do wnętrza obiektywu światła spoza osi optycznej, zakładając opcjonalną osłonę obiektywu LH-DC90 (sprzedawaną oddzielnie).

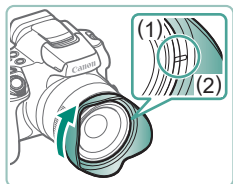

1 Zamocuj osłonę obiektywu.

- Upewnij się, że aparat jest wyłączony.
- Dopasuj oznaczenie na osłonie obiektywu (2) do oznaczenia na aparacie (1), a następnie dokręć osłonę obiektywu w kierunku wskazywanym przez strzałkę, aż zatrzaśnie się na swoim miejscu.
- Aby zdjąć osłonę obiektywu, obracaj ją w przeciwną stronę.

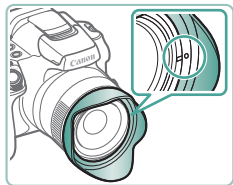

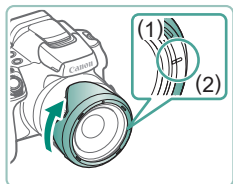

- Aby zamocować odwróconą osłonę obiektywu (zgodnie z ilustracją), gdy nie jest ona używana, dopasuj oznaczenie na osłonie (2) do oznaczenia na aparacie (1) i obracaj nią w kierunku wskazywanym przez strzałkę, aż zatrzaśnie się na swoim miejscu.



● Korzystanie z filtrów obiektywu (sprzedawanych oddzielnie)

Zamocowanie na aparacie filtra obiektywu chroni obiektyw i umożliwia fotografowanie z użyciem rozmaitych efektów. Do zamocowania filtra obiektywu niezbędny jest adapter filtra FA-DC67A (sprzedawany oddzielnie).

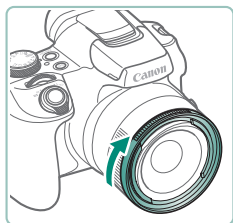

1 Zamocuj adapter filtra.

- Upewnij się, że aparat jest wyłączony.
- Dopasuj wycięcia na aparacie i na adapterze filtra, a następnie obracaj adapterem w kierunku wskazywanym przez strzałkę, aż zatrzaśnie się na swoim miejscu.
- Aby zdjąć adapter filtra, obracaj nim w przeciwną stronę.



2 Zamocuj filtr.

- Obracaj filtrem w kierunku wskazywanym przez strzałkę, aby zamocować go na aparacie.
- Uważaj, aby nie przykręcić filtra zbyt mocno. Mogłoby to uniemożliwić jego zdjęcie i spowodować usterkę aparatu.



Zdalna aktywacja migawki

Można fotografować za pomocą bezprzewodowego pilota zdalnego sterowania BR-E1 (sprzedawanego oddzielnie).
Dodatkowe informacje można znaleźć w instrukcji obsługi dostarczonej z bezprzewodowym pilotem zdalnego sterowania.

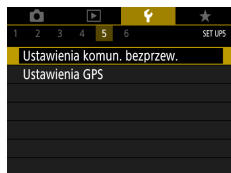

1 Sparuj urządzenia.

- [Ustawienia komun. bezprzew.] → [Funkcja Bluetooth] (dwukrotnie) → [Pilot] → [Parowanie]

2 Naciśnij przyciski W i T na pilocie BR-E1 i przytrzymaj je przez co najmniej trzy sekundy.

- Urządzenia zostały sparowane.

3 Skonfiguruj aparat do zdalnego fotografowania.

- Zdjęcia: Przycisk → →
- Filmy: Tryb → [Pilot] → [Włącz]



4 Zrób zdjęcie lub nagraj film.

- Aby rozpocząć nagrywanie filmu, ustaw tryb przy użyciu przełącznika trybów/ nagrywania filmów na pilocie i naciśnij spust migawki.



● Korzystanie z elektronicznego wężyka spustowego (sprzedawanego oddzielnie)

Korzystając z elektronicznego wężyka spustowego RS-60E3 (sprzedawanego oddzielnie), można uniknąć poruszenia aparatu, które może występować przy bezpośrednim naciskaniu spustu migawki. To opcjonalne akcesorium przydaje się do fotografowania z długimi czasami naświetlania.

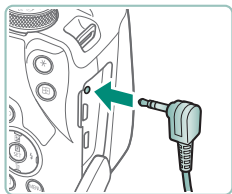

1 Podłącz elektroniczny wężyk spustowy.

- Upewnij się, że aparat jest wyłączony.
- Otwórz pokrywę złącza i podłącz wtyczkę elektronicznego wężyka spustowego.

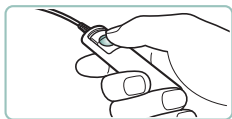

2 Zrób zdjęcie lub nagraj film.

- Aby zrobić zdjęcie, włącz aparat i naciśnij spust migawki na elektronicznym wężyku spustowym.

● Korzystanie z zewnętrznego mikrofonu

Aby nagrywać przy użyciu zewnętrznego mikrofonu (📖33), podłącz mikrofon zewnętrzny dostępny w sprzedaży przy użyciu wtyku typu mini (o średnicy 3,5 mm) do złącza wejściowego mikrofonu zewnętrznego. Należy pamiętać, że po podłączeniu zewnętrznego mikrofonu wbudowany mikrofon nie jest używany podczas nagrywania.

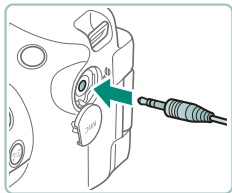

1 Otwórz pokrywę i podłącz zewnętrzny mikrofon.



Zapisywanie obrazów na dysku komputera

Za pomocą kabla interfejsu IFC-600PCU lub kabla USB (oba sprzedawane oddzielnie; wtyczka od strony aparatu: typu B mikro) możesz podłączać aparat do komputera, aby zapisywać na nim zdjęcia. Szczegółowe informacje na temat połączeń komputera można znaleźć w jego instrukcji obsługi.

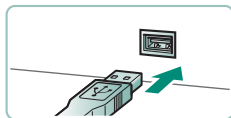
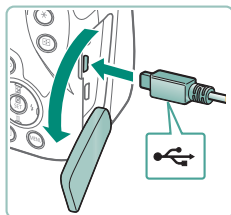

1 Upewnij się, że aparat jest wyłączony.

2 Podłącz aparat do komputera.

3 Włącz aparat.

4 Zapisz zdjęcia z aparatu na dysku komputera.

- Aby wyświetlać zdjęcia, użyj zainstalowanego fabrycznie lub powszechnie dostępnego oprogramowania.

Drukowanie obrazów

Wykonane zdjęcia możesz drukować po podłączeniu aparatu do drukarki zgodnej ze standardem PictBridge za pomocą kabla USB (sprzedawanego oddzielnie; wtyczka od strony aparatu: typu B mikro).

Na potrzeby ilustracji użyto drukarki Compact Photo Printer z serii Canon SELPHY CP. Zawartość ekranów i dostępne funkcje zmieniają się w zależności od modelu drukarki. Dodatkowe informacje można znaleźć także w instrukcji obsługi drukarki.

1 Upewnij się, że aparat i drukarka są wyłączone.

2 Podłącz aparat do drukarki.

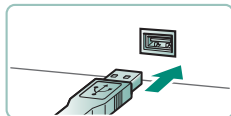
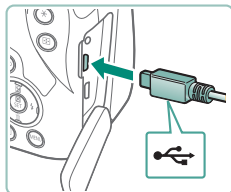

3 Włącz drukarkę.

4 Przełącz na odtwarzanie i wybierz obraz.

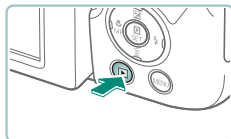



5 Przejdź do ekranu drukowania.

- Przycisk  → [Drukuj obraz]

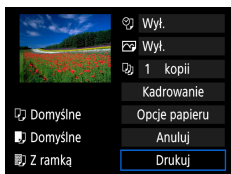

6 [Drukuj]

Dodatek

Uwagi dotyczące obsługi

- Aparat to precyzyjne urządzenie elektroniczne. Należy unikać upuszczania go i narażania na silne wstrząsy.
- Nie wolno umieszczać aparatu w pobliżu magnesów, silników ani innych urządzeń generujących silne pole elektromagnetyczne. Silne pola elektromagnetyczne mogą spowodować wadliwe działanie aparatu lub usunięcie danych obrazu.
- Jeśli na aparacie lub ekranie znajdują się krople wody lub kurz, należy przetrzeć te elementy suchą i miękką tkaniną, np. ściereczką do czyszczenia okularów. Nie należy ich mocno pocierać ani używać siły.
- Aparatu i ekranu nie wolno czyścić przy użyciu środków czyszczących zawierających rozpuszczalniki organiczne.
- Kurz należy usuwać z obiektywu za pomocą pędzelka z dmuchawą. Jeśli czyszczenie sprawia kłopoty, należy skontaktować się z punktem obsługi klienta.
- Nieużywany akumulator należy przechowywać w plastikowej torebce lub innym pojemniku. W przypadku niekorzystania z akumulatora przez dłuższy czas należy przed jego odłożeniem, około raz w roku, naładować go, a następnie całkowicie rozładować za pomocą aparatu.

Przygotowanie

Ładowanie akumulatora

- Akumulatora nie należy ładować dłużej niż 24 godziny, ponieważ grozi to jego uszkodzeniem lub pogorszeniem sprawności.
- Ładowarka może być użytkowana w regionach, gdzie stosowane jest zasilanie prądem zmiennym o napięciu 100–240 V (50/60 Hz). W przypadku gniazdek sieci elektrycznej o różnych kształtach należy używać dostępnego w sprzedaży adaptera wtyczki. Nie wolno nigdy korzystać z podróznego transformatora elektrycznego, gdyż może on uszkodzić akumulator.
- Naładowane akumulatory stopniowo się rozładowują, nawet gdy nie są użytkowane. Akumulator należy ładować w dniu, w którym będzie użytkowany (lub dzień wcześniej).



■ Wkładanie/wyjmowanie akumulatora i karty pamięci

- Akumulator włożony niewłaściwą stroną nie może się zablokować w odpowiednim położeniu. Przy wkładaniu akumulatora należy zawsze upewnić się, że jest odpowiednio ustawiony i zatrzaskuje się na swoim miejscu.
- Przed użyciem nowej karty pamięci lub karty sformatowanej w innym urządzeniu trzeba ją sformatować za pomocą tego aparatu.
- Nie można zapisywać danych na kartach pamięci z przełącznikiem ochrony przed zapisem ustawionym w pozycji blokady (dolnym). Przesuń przełącznik, aby odblokować kartę.

■ Ustawianie daty, godziny, strefy czasowej i języka

- Jeśli po włączeniu aparatu wyświetlany jest ekran [Data/czas/strefa], ustaw bieżącą datę, czas i strefę w podany niżej sposób. Informacje wprowadzone w ten sposób są zapisywane we właściwościach wykonywanych zdjęć i wykorzystywane do sortowania zdjęć według daty wykonania lub do druku zdjęć z widoczną datą.
- Aby ustawić czas letni (dodać 1 godzinę), dla opcji [☀️] wybierz ustawienie [☀️] na ekranie [Data/czas/strefa].
- Jeśli ustawienia daty/czasu/strefy zostały skasowane, należy je ponownie ustawić prawidłowo.

● Trzymanie aparatu

- Jeśli lampa błyskowa została uniesiona, nie opieraj na niej palców.

Wizjer

- Wyświetlacz wizjera i ekran aparatu nie mogą zostać aktywowane jednocześnie.
- Niektóre ustawienia formatu obrazu będą powodować wyświetlanie czarnych pasków na górze i na dole lub po lewej i po prawej stronie ekranu. Te obszary nie są rejestrowane.

Regulacja kąta nachylenia ekranu

- Aby chronić ekran, należy go zawsze ustawiać w pozycji zamkniętej w taki sposób, aby jego powierzchnia przylegała do tylnej ścianki aparatu, gdy aparat nie jest używany.
- Nie otwieraj ekranu zbyt szeroko, aby nie uszkodzić aparatu.

Konfigurowanie funkcji aparatu

Ekran szybkiego sterowania

- Opcje można również wybierać za pomocą pokrętła .
- Na ekranie Menu można również skonfigurować funkcje szybkiego sterowania.

Ramki na ekranie fotografowania

- Jeśli ramki nie są wyświetlane, są wyświetlane wokół niewłaściwych obiektów albo pojawiają się w tle bądź na podobnych do niego obszarach, spróbuj wykonać zdjęcia w trybie **P**.

● Opcje ekranu informacyjnego w trybie odtwarzania

- Prześwietlone, najjaśniejsze obszary migają na obrazie z wyświetlonymi informacjami po przejściu do ekranów zawierających szczegółowe informacje.
- Wykres nazywany histogramem jasności, który jest widoczny u góry ekranów ze szczegółowymi informacjami, przedstawia rozkład jasności na obrazach. Oś pozioma odnosi się do stopnia jasności, a oś pionowa wskazuje, jak duża część zdjęcia osiąga dany poziom jasności. Histogram ten umożliwia sprawdzanie ekspozycji.

Przełączanie histogramów

- Po wybraniu opcji wyświetlania wartości RGB na ekranie informacji szczegółowych wyświetli się histogram RGB, na którym będzie widoczny rozkład koloru czerwonego, zielonego i niebieskiego na obrazach. Oś pozioma odnosi się do jasności składowej R, G lub B, a oś pionowa wskazuje, jak duża część obrazu osiąga dany poziom jasności. Histogram ten umożliwia sprawdzanie charakterystyki kolorów obrazu.

Fotografowanie

Ta część zawiera informacje dotyczące rozmaitych trybów fotografowania i nagrywania filmów.

Fotografowanie przy użyciu ustawień dobieranych przez aparat (Tryb automatyczny/tryb hybrydowy automatyczny)

Zdjęcia

- Migająca ikona [📷] ostrzega przed możliwym rozmyciem obrazów w wyniku poruszenia aparatu. W takim przypadku zamocuj aparat na statywie lub unieruchom go w jakiś inny sposób.
- Jeśli zdjęcia są ciemne pomimo użycia lampy błyskowej, zbliż się do fotografowanego obiektu.
- Aby ułatwić ustawianie ostrości, lampa może się włączyć po naciśnięciu spustu migawki do połowy w słabych warunkach oświetleniowych.
- Można wykonać ponownie zdjęcie przed wyświetleniem ekranu fotografowania, jednak mogą zostać użyte ustawienia ostrości, jasności i kolorów, wybrane dla poprzedniego zdjęcia.

Filmy

- Czarne paski na górze i na dole ekranu nie są rejestrowane.
- Po zmianie kompozycji ujęcia nastąpi automatyczna regulacja ostrości, jasności i kolorów.
- Nagrywanie zatrzyma się automatycznie, gdy karta pamięci zapełni się lub długość pojedynczego nagrania osiągnie około 29 minut 59 sekund.
- Aparat może się rozgrzać w wyniku wielokrotnego nagrywania filmów przez dłuższy czas, nie jest to jednak problem.
- Podczas filmowania nie należy zasłaniać mikrofonu palcami. Mogłoby to uniemożliwić rejestrowanie dźwięku lub spowodować jego znaczne stłumienie.
- Dźwięk jest rejestrowany przez wbudowany mikrofon stereofoniczny.











- Podczas nagrywania filmu należy unikać dotykania innych elementów sterujących aparatu niż przycisk nagrywania filmu, ponieważ zostałyby zarejestrowane odgłosy pracy aparatu.
- Po rozpoczęciu nagrywania filmu obszar wyświetlania obrazu ulegnie zmianie, a fotografowane obiekty zostaną powiększone w kadrze, aby umożliwić korektę gwałtownego poruszenia aparatu. Aby rejestrować nagrania obiektów bez ich powiększania, należy odpowiednio zmodyfikować ustawienie stabilizacji obrazu.
- Podczas nagrywania filmu mogą też zostać zarejestrowane odgłosy towarzyszące pracy mechanizmu automatycznego ustawiania ostrości obiektywu. Jeśli nie chcesz nagrywać dźwięku, wybierz kolejno:  [Nagryw. dźwięku] → [Wył.].
- Poszczególne filmy zajmujące więcej niż 4 GB pamięci można podzielić na kilka plików. Automatyczne odtwarzanie po kolei poszczególnych plików jednego filmu nie jest obsługiwane. Każdy film należy odtwarzać osobno.

Ikony scenarii

- W trybach **AUTO**/ scenarii wykryte przez aparat są oznaczane ikoną na ekranie, a odpowiednie ustawienia są wybierane automatycznie pod kątem zapewnienia optymalnej ostrości, jasności fotografowanego obiektu i kolorów.
- Jeśli ikona sceny nie odpowiada rzeczywistym warunkom zdjęciowym lub niemożliwe jest uzyskanie oczekiwanych efektów, kolorów lub poziomów jasności, spróbuj wykonać zdjęcia w trybie **P**.



Ikony stabilizacji obrazu

- Ustawienie stabilizacji obrazu optymalne dla warunków zdjęciowych (Inteligentna stabilizacja obrazu) jest wprowadzane automatycznie. Ponadto pojawiają się poniższe ikony.

	Stabilizacja obrazu dla zdjęć (normalna)
	Stabilizacja obrazu dla zdjęć podczas panoramowania (pionowa)*
	Stabilizacja obrazu ograniczająca wpływ kątowych drgań aparatu i wstrząsów podczas wykonywania zdjęć w trybie makro (hybrydowa stabilizacja obrazu). W przypadku filmów pojawia się ikona  i stosowana jest dodatkowo stabilizacja obrazu  .
	Stabilizacja obrazu w przypadku filmów, ograniczająca wpływ silnych poruszeń aparatu, takich jak podczas nagrywania w trakcie chodzenia (tryb dynamiczny)
	Stabilizacja obrazu ogranicza wpływ niezbyt gwałtownych drgań aparatu, np. podczas nagrywania filmów przy maksymalnym zbliżeniu (wzmocnienie stabilizacji)
 	Brak stabilizacji obrazu ze względu na zamocowanie aparatu na statywie lub unieruchomienie go w inny sposób. Jednak podczas nagrywania filmu wyświetlana jest ikona  , a w użyciu znajduje się funkcja stabilizacji obrazu przeciwdziałająca niekorzystnemu wpływowi wiatru i innych źródeł drgań (stabilizacja ze statywem).

* Pojawia się przy panoramowaniu, czyli podążaniu aparatem za poruszającymi się obiektami. Przy podążaniu za obiektami poruszającymi się w poziomie stabilizacja obrazu przeciwdziała tylko poruszeniu aparatu w pionie, a stabilizacja w poziomie zostaje wyłączona. I analogicznie przy podążaniu za obiektami poruszającymi się pionowo stabilizacja obrazu przeciwdziała tylko poruszeniu aparatu w poziomie.

Fotografowanie w trybie hybrydowym automatycznym

- Aby utworzyć bardziej atrakcyjne przeglądy filmowe, skieruj aparat na obiekty około cztery sekundy przed wykonaniem zdjęć.
- Żywotność akumulatora jest w tym trybie mniejsza niż w trybie **AUTO** ze względu na nagrywanie przeglądu filmowego dla każdego wykonywanego zdjęcia.
- Przegląd filmowy może nie zostać nagrany, jeśli wykonujesz zdjęcia bezpośrednio po włączeniu aparatu, wybierasz tryb  lub używasz aparatu w inny sposób.
- W przeglądzie filmowym zostaną też zarejestrowane wszystkie dźwięki i wibracje towarzyszące pracy aparatu lub obiektywu.
- Jakość obrazu przeglądu filmowego to [E:FHD 29.97P] dla NTSC lub [E:FHD 25.00P] dla PAL. Zmienia się ona w zależności od ustawienia standardu TV.
- Aparat nie emituje dźwięków po naciśnięciu spustu migawki do połowy ani po uruchomieniu samowyzwalacza.
- Przeglądy filmowe są zapisywane w osobnych plikach, nawet jeśli zostały nagrane w trybie  tego samego dnia.
 - Jeśli rozmiar pliku przeglądu filmowego osiągnie około 4 GB lub łączny czas nagrywania zbliży się do około 29 minut i 59 sekund.
 - Przegląd filmowy jest chroniony.
 - Zostały zmienione ustawienia czasu letniego, standardu TV, strefy czasowej lub informacji o prawach autorskich.
- Nie można zmienić ani usunąć nagranych dźwięków migawki.

Fotografowanie panoram (tryb zdjęć panoramicznych)

- W przypadku niektórych scenerii oczekiwane obrazy mogą nie zostać zapisane lub zapisane obrazy mogą się różnić od oczekiwanych.
- Fotografowanie może zostać przerwane, jeśli poruszasz aparatem zbyt wolno lub zbyt szybko. Jednak panorama utworzona do momentu przerwania zostanie zapisana.
- Obrazy utworzone z ujęć w trybie  są duże. Użyj komputera lub innego urządzenia w celu zmniejszenia obrazów panoramicznych, jeśli drukujesz je przez włożenie karty pamięci do drukarki firmy Canon. Jeśli panoramy nie są zgodne z pewnym oprogramowaniem lub usługami sieci Web, spróbuj zmienić ich rozmiar na komputerze.

- Poniższe obiekty i scenerie mogą nie być poprawnie łączone.
 - Obiekty w ruchu
 - Obiekty położone zbyt blisko
 - Scenerie o dużych zmianach kontrastu
 - Scenerie z długimi obszarami o tym samym kolorze lub wzorze, np. morze lub niebo

● **Fotografowanie obiektów w ruchu (tryb Sport)**

- Na zdjęciach może być widoczna ziarnistość, ponieważ czułość ISO jest zwiększana w celu dostosowania do warunków zdjęciowych.
- Odzyskanie możliwości fotografowania po zarejestrowaniu serii zdjęć może chwilę potrwać.
- W zależności od warunków zdjęciowych, ustawień aparatu i współczynnika powiększenia fotografowanie może trwać dłużej.
- W trybie automatycznym [□] nie można wykonywać serii zdjęć.

● **Fotografowanie w szczególnych sceneriach (tryb specjalnego ujęcia)**

Tryb Autoportret

- Zależnie od warunków zdjęciowych mogą zostać też zmienione kolory inne niż odcień ludzkiej skóry.
- Ustawienia opcji [Efekt gładkiej cery] wybrane w trybie [👤] nie będą stosowane w trybie [👤].
- Dla opcji [Rozmycie tła] wybrano ustawienie [Wyłącz] i nie można go zmienić w trybie błysku [⚡] po uniesieniu lampy błyskowej.

Gładka cera

- Zależnie od warunków zdjęciowych mogą zostać też zmienione kolory inne niż odcień ludzkiej skóry.
- Szczegóły ustawienia w trybie [👤] nie zostaną zastosowane w trybie [👤].

Żywność

- Te tony kolorów mogą nie wydawać się odpowiednie w przypadku osób.
- Podczas fotografowania z lampą opcja [Ton koloru] przyjmuje ustawienie standardowe.









Zdjęcia nocne z ręki

- Szumy obrazu można ograniczyć przez połączenie kolejnych zdjęć w jedno.
- Podczas fotografowania w trybie ciągłym trzymaj aparat nieruchomo.
- Zanim ponownie uzyskasz możliwość fotografowania, upłynie chwila, w czasie której aparat będzie przetwarzał i łączył ze sobą zarejestrowane obrazy.
- Na zdjęciach może być widoczna ziarnistość, ponieważ czułość ISO jest zwiększana w celu dostosowania do warunków zdjęciowych.
- Nadmierne rozmycie spowodowane ruchem lub pewne warunki zdjęciowe mogą przeszkodzić w uzyskaniu oczekiwanych efektów.
- Podczas używania lampy błyskowej staraj się trzymać aparat nieruchomo, ponieważ czas naświetlania może być dłuższy.

Fajerwerki

- Zamocuj aparat na statywie lub unieruchom go w inny sposób, aby zapobiec drganiom. Ponadto przy korzystaniu ze statywu lub unieruchamianiu aparatu w inny sposób wybierz dla opcji [Stabilizacja] ustawienie [Wył.].
- Chociaż po naciśnięciu spustu migawki do połowy nie są wyświetlane żadne ramki, optymalna ostrość jest ustalana.

Nagrywanie różnych filmów (tryb filmu)

- W trybie  na górze i na dole ekranu wyświetlane są czarne paski. Czarne paski wskazują obszary obrazu, które nie będą rejestrowane.
- W trybie  obszar wyświetlania obrazu zwęża się, a obiekty zostają powiększone.
- Można wyregulować ekspozycję w trakcie nagrywania przez naciśnięcie przycisku , a następnie przycisków /.
- Aby przełączać się między nagrywaniem z automatycznym ustawianiem ostrości a nagrywaniem ze stałą ostrością, naciśnij przycisk  przed nagrywaniem lub podczas nagrywania. (Automatyczne ustawienie ostrości wskazuje zielony znak [o] w lewym górnym rogu ikony  [SERVO AF].) Pamiętaj, że ta ikona nie będzie wyświetlana, jeśli dla opcji  [Filmowy Serwo AF] wybrano ustawienie [Wyłącz].

■ Nagrywanie filmów z określonymi czasami naświetlania i wartościami przysłony (ręczna ekspozycja filmu)

- Niektóre czasy naświetlania mogą powodować migotanie obrazu na ekranie podczas nagrywania przy świetle jarzeniowym lub diodowym (LED). Efekt ten może zostać zarejestrowany na filmie.
- Po ustaleniu czułości ISO, naciskając spust migawki do połowy, można porównać określoną wartość (do której przesunie się wskaźnik poziomu ekspozycji) ze standardowym poziomem ekspozycji. Gdy różnica w stosunku do standardowej ekspozycji przekracza 3 stopnie, wskaźnik poziomu ekspozycji jest wyświetlany w postaci ikony [◀] lub [▶].
- W trybie [AUTO] czułość ISO można sprawdzić, naciskając spust migawki do połowy. Jeśli przy wyznaczonych wartościach czasu naświetlania i przysłony nie można uzyskać standardowej ekspozycji, wskaźnik poziomu ekspozycji porusza się, wskazując różnicę w stosunku do standardowej wartości ekspozycji. Gdy różnica w stosunku do standardowej ekspozycji przekracza 3 stopnie, wskaźnik poziomu ekspozycji jest wyświetlany w postaci ikony [◀] lub [▶].

● Fotografowanie w trybie Programowa AE (Tryb P)

- **P**: program AE; AE: automatyczne naświetlanie
- Jeśli po naciśnięciu spustu migawki do połowy nie można uzyskać standardowej ekspozycji, wartości czasu naświetlania i przysłony migają na białą. W takim przypadku spróbuj wyregulować czułość ISO lub włączyć lampę błyskową (jeśli obiekty są ciemne), aby uzyskać standardową ekspozycję.
- W trybie **P** można również nagrywać filmy, naciskając przycisk nagrywania filmu. Jednak niektóre elementy na ekranie szybkiego sterowania i ekranach menu mogą być automatycznie dostosowywane do nagrywania filmów.
- Po naciśnięciu spustu migawki do połowy można dostosować kombinację wartości przysłony i czasu naświetlania, obracając pokrętkę  (przełączanie programu).

● Fotografowanie przy określonych wartościach czasu naświetlania (Tryb Tv)

- **Tv**: wartość czasu (ang. Time value)
- Zalecamy wyłączenie stabilizacji obrazu podczas fotografowania z długimi czasami naświetlania na statywie.
- Po ustawieniu czasu naświetlania 1,3 sek. lub dłuższego czułość ISO przybiera wartość [100] i nie można jej zmienić.
- Miganie wartości przysłony po naciśnięciu spustu migawki do połowy oznacza, że nie została osiągnięta standardowa ekspozycja. W takiej sytuacji należy zmieniać czas naświetlania aż wartość przysłony będzie wyświetlana na białą.

● Fotografowanie przy określonych wartościach przysłony (Tryb Av)

- **Av**: wartość przysłony (ang. aperture value), która odnosi się do wielkości otworu przysłony wewnątrz obiektywu.
- Miganie wartości czasu naświetlania po naciśnięciu spustu migawki do połowy oznacza, że nie została osiągnięta standardowa ekspozycja. W takiej sytuacji należy zmieniać wartość przysłony aż czas naświetlania będzie wyświetlany na białą.

● Fotografowanie przy określonych wartościach czasu naświetlania i przysłony (Tryb M)

- **M**: Ręcznie
- Po ustaleniu czułości ISO, naciskając spust migawki do połowy, można porównać określoną wartość (do której przesunie się wskaźnik poziomu ekspozycji) ze standardowym poziomem ekspozycji. Gdy różnica w stosunku do standardowej ekspozycji przekracza 3 stopnie, wskaźnik poziomu ekspozycji jest wyświetlany w postaci ikony [◀] lub [▶].
- Po ustawieniu czasu naświetlania i wartości przysłony wskaźnik poziomu ekspozycji może ulec zmianie, jeśli użytkownik zmodyfikuje współczynnik powiększenia lub kompozycję ujęcia.

- Po ustaleniu czułości ISO jasność ekranu może się zmieniać w zależności od wprowadzonego przez użytkownika ustawienia czasu naświetlania i wartości przysłony. Jasność ekranu pozostanie jednak stała, gdy lampa błyskowa jest podniesiona, a aparat działa w trybie [⚡].
- Wartość ekspozycji może być inna od oczekiwanej, jeżeli czułość ISO jest ustawiona jako [AUTO], ponieważ jest ona ustawiana pod kątem zapewnienia standardowej wartości ekspozycji względem określonej czułości ISO i wartości przysłony.
- Automatyczny optymalizator jasności może wpływać na jasność obrazu. Aby w trybie **M** pozostawić automatyczny optymalizator jasności wyłączony, należy dodać symbol [✓] do opcji [Wył. podczas eksp. ręczn.] na ekranie ustawień Autom. optymalizator jakości.
- Standardowa ekspozycja jest obliczana odpowiednio do wybranej metody pomiaru światła.
- Aby ustawić ekspozycję po ustawieniu czułości ISO na [AUTO], należy wybrać poziom, naciskając przycisk ▲ na wskaźniku poziomym ekspozycji.
- Po ustawieniu czasu naświetlania 1,3 sek. lub dłuższego czułość ISO przybiera wartość [100] i nie można jej zmienić.

● Dalsze powiększanie obiektów (Powiększenie cyfrowe)

- Przesunięcie dźwigni powiększenia lub naciśnięcie przycisku zoomu spowoduje wyświetlenie aktualnej pozycji na pasku powiększenia. Pasek powiększenia zmienia kolor w zależności od zakresu zoomu.
 - Biały zakres: zakres powiększenia optycznego, w którym nie pojawia się ziarnistość obrazu.
 - Żółty zakres: zakres powiększenia cyfrowego, w którym ziarnistość obrazu jest niezauważalna (ZoomPlus).
 - Niebieski zakres: zakres powiększenia cyfrowego, w którym pojawia się ziarnistość obrazu.
- Zakres koloru niebieskiego nie jest wyświetlany przy pewnych ustawieniach liczby pikseli; maksymalne powiększenie można uzyskać podczas jednej operacji powiększenia.
- Aby wyłączyć funkcję powiększenia cyfrowego, wybierz  [Pow. cyfrowe] → [Wył.].

● Blokowanie jasności/ekspozycji obrazu (Blokada AE)

- AE: automatyczne naświetlanie

● Łatwe ponowne uchwycenie obiektów po ręcznym powiększeniu (pomoc w kadrowaniu — wyszukiwanie)

- Część informacji o fotografowaniu jest niewidoczna, gdy aparat wyświetla pomniejszony obraz.
- Biała ramka (która w przybliżeniu pokazuje obszar wyświetlony przed naciśnięciem przycisku \square) nie będzie wyświetlana, jeśli naciśniesz przycisk \square podczas nagrywania filmów. Należy również pamiętać, że zostaną zarejestrowane dźwięki pracy mechanizmu zoomu i związane z nim odgłosy pracy aparatu.
- Aby wykonać zdjęcie przy współczynniku wyświetlonym na ekranie ze wskazówką w białej ramce, naciśnij spust migawki do końca.
- Współczynnik powiększenia, który ma być przywracany przez aparat po zwolnieniu przycisku \square , można regulować za pomocą dźwigni powiększenia, przytrzymując naciśnięty przycisk \square w celu zmiany rozmiaru białej ramki.
- Po naciśnięciu spustu migawki do końca w trybie samowyzwalacza \square nie można zmieniać współczynnika powiększenia za pomocą przycisku.

● Automatyczne powiększanie w reakcji na ruch obiektu (Automatyczne powiększenie)





- Jeśli wybrano ustawienie [\square Auto: Wł.], niektóre informacje o obrazie nie są wyświetlane, a części ustawień fotografowania nie można skonfigurować.
- Twarz może nie być wyświetlana ze stałą wielkością w stosunku do rozmiarów ekranu, jeśli fotografowana osoba ma przechyloną głowę lub nie patrzy prosto w aparat.
- Aparat nadaje priorytet powiększaniu i pomniejszaniu w celu utrzymania obiektów na ekranie, dlatego utrzymanie stałego rozmiaru twarzy może nie być możliwe — zależy od ruchów obiektu i warunków fotografowania.





- Kiedy wykryty obiekt przesuwa się ku krawędzi kadru, aparat pomniejsza obraz, aby obiekt pozostał na ekranie.
- Jeśli nie wykryto twarzy, aparat powiększa lub pomniejsza do pewnego poziomu i przestaje to robić aż do momentu wykrycia twarzy.
- Podczas nagrywania filmu zostaną zarejestrowane dźwięki pracy mechanizmu zoomu i związane z nim odgłosy pracy aparatu.
- Automatyczne powiększanie w celu utrzymania kilku obiektów w kadrze nie jest przeprowadzane podczas nagrywania filmu, nawet w przypadku wykrycia twarzy.
- Automatyczne powiększanie nie jest przeprowadzane podczas wykonywania serii zdjęć.
- Po naciśnięciu spustu migawki do końca w trybie samowyzwalacza nie można zmieniać współczynnika powiększenia.

■ Dostosowanie stałego rozmiaru wyświetlanej twarzy



- Po wybraniu ustawienia [Twarz], [Gór. cz. ciała] lub [Całe ciało] można zmieniać powiększenie za pomocą dźwigni powiększenia lub przycisku zoomu, ale po upływie kilku sekund od zwolnienia dźwigni lub przycisku zostanie przywrócony oryginalny współczynnik powiększenia.
- Podczas filmowania można usunąć wybraną wielkość twarzy, naciskając przycisk .

● Zapobieganie utracie z oczu obiektów po powiększeniu (Wspomaganie kadrowania — blokada)

- Symbol  wyświetli się, gdy obiekt zostanie wykryty po naciśnięciu przycisku  i gdy symbol  wyświetla się na środku ekranu.
- W przypadku zmiany kompozycji ujęcia symbol  może się wyświetlać w kolorze szarym, jeśli stabilizacja obrazu będzie mniej skuteczna, a wycentrowanie obiektu nie będzie możliwe. W takim przypadku należy ponownie zmienić powiększenie, naciskając przycisk  i powtórzyć proces, wybierając obiekt pośrodku ekranu.
- Stabilizacja obrazu może zmienić kompozycję ujęć po rozpoczęciu nagrywania filmu.
- Pewne obiekty i warunki zdjęciowe mogą przeszkodzić w uzyskaniu oczekiwanych efektów.

- Po naciśnięciu przycisku  nie pojawi się żadna ikona stabilizacji obrazu.
- Aby stopniowo regulować rozmiar obiektów, poruszaj dźwignią powiększenia, gdy wyświetlany jest symbol .
- Naciśnięcie przycisku  nie odniesie żadnego skutku, jeśli dla opcji  [Wyzwalanie migawki] wybrano ustawienie [Szybkie serie zdjęć] lub [Wolne serie zdjęć] albo w przypadku połączenia przez Wi-Fi.

● Zdjęcia z małej odległości (Makro)

- Jeśli używana jest lampa błyskowa, może wystąpić efekt winietowania.
- Ikona , która jest wyświetlana w obszarze widocznym na żółtym pasku poniżej paska powiększenia, zmieni kolor na szary, a aparat nie ustawi ostrości.
- Aby zapobiegać drganiom aparatu, zamocuj go na statywie i wybierz opcje  [Wyzwalanie migawki] → .





● Fotografowanie w trybie ręcznej regulacji ostrości

- W celu dokładniejszego ustawienia ostrości zamocuj aparat na statywie, aby zwiększyć jego stabilność.
- Pozycję ostrości można też wyregulować za pomocą pokrętła .
- Można rozpocząć ręczne ustawianie ostrości na powiększonym obrazie (Lupa ostrości).
- Naciśnij spust migawki do połowy, aby aparat dokładnie ustawił ostrość (bezpieczny MF).



■ Ułatwiona identyfikacja obszaru regulacji ostrości (Wspomaganie MF)

- Kolory wyświetlane dla wyróżniania MF nie są zapisywane na zdjęciach.



● Zmiana jakości obrazu

- Ikony  i  oznaczają różne poziomy jakości obrazu zależne od stopnia kompresji. Ustawienie  zapewnia lepszą jakość obrazu przy tym samym rozmiarze (tej samej liczbie pikseli). Mimo że zdjęcia wykonywane z ustawieniem  mają nieco gorszą jakość, więcej ich mieści się na karcie pamięci.

■ Rejestrowanie obrazów w formacie RAW

- Rejestrowanie obrazów w formacie RAW jest dostępne tylko w trybach **P/Tv/Av/M/C1C2**.
- Opcja **[RAW]** pozwala uzyskać obrazy RAW o maksymalnej jakości. Opcja **[CRAW]** pozwala uzyskać obrazy RAW o mniejszym rozmiarze pliku.
- Danych obrazu RAW nie można wyświetlać w ich aktualnym stanie na komputerze ani drukować. Najpierw należy przekonwertować obrazy do zwykłego pliku JPEG lub TIFF za pomocą aplikacji Digital Photo Professional firmy Canon.
- W przypadku obrazów JPEG rozszerzenie pliku ma postać „.JPG”, a w przypadku obrazów RAW — „.CR3”. Nazwy plików jednocześnie zarejestrowanych obrazów JPEG i RAW zawierają ten sam numer obrazu.
- To ustawienie można również skonfigurować za pomocą opcji  [Jakość obrazu] Aby rejestrować obrazy równocześnie w formatach JPEG i RAW, wybierz opcję **[RAW]** lub **[CRAW]** w menu **[RAW]**.
- Rejestrowane będą tylko obrazy w formacie JPEG, gdy dla opcji **[RAW]** wybrano ustawienie **[-]** na ekranie  [Jakość obrazu]; jeśli dla opcji **[JPEG]** wybrano ustawienie **[-]**, rejestrowane będą tylko obrazy w formacie RAW.

● Zmiana trybu lampy błyskowej

- Jeśli używana jest lampa błyskowa, może wystąpić efekt winietowania.
- W trybie  należy zamocować aparat na statywie lub unieruchomić go w inny sposób, aby zapobiec drganiom. Ponadto przy korzystaniu ze statywu lub unieruchamianiu aparatu w inny sposób wybierz dla opcji **[Stabilizacja]** ustawienie **[Wył.]**.
- W trybie  nawet w przypadku uaktywnienia lampy błyskowej należy się upewnić, że główny obiekt nie poruszy się do czasu zakończenia emisji dźwięku migawki.

● Blokowanie jasności/ekspozycji na zdjęciach z lampą (Blokada ekspozycji lampy)

- FE: moc błysku (ang. Flash Exposure)

- Symbol [⚡] miga, jeśli nie można uzyskać standardowej ekspozycji pomimo naciśnięcia przycisku ✖ w celu użycia lampy błyskowej. Włącz blokadę ekspozycji lampy, naciskając przycisk ✖, gdy obiekty znajdują się w zasięgu błysku.

■ Konfigurowanie nastaw błysku

- Do ekranu [Nastawy błysku] można też przejść, naciskając najpierw przycisk ▶, po czym niezwłocznie naciskając przycisk **MENU**.

■ Zmiana synchronizacji błysku

- Opcja [z 1 zasł.] jest używana zawsze wtedy, gdy czas naświetlania wynosi 1/100 lub krócej, nawet w przypadku wybrania opcji [z 2 zasł.].

■ Konfigurowanie opcji Bezpieczna FE

- Zdjęcia można rejestrować przy użyciu ustawień o wartościach różniących się od wyświetlanych wartości po naciśnięciu spustu migawki do połowy.

■ Serie zdjęć

- W przypadku rejestrowania serii zdjęć w trybie **AUTO** ostrość jest zablokowana na wartościach ustalonych po naciśnięciu spustu migawki do połowy.
- W zależności od warunków zdjęciowych i ustawień aparatu wykonywanie zdjęć może zostać na chwilę przerwane lub szybkość rejestracji może ulec zmniejszeniu.
- Wraz ze zwiększaniem się liczby zarejestrowanych zdjęć szybkość ich wykonywania może ulec zmniejszeniu.
- Zanim ponownie uzyskasz możliwość fotografowania, może upłynąć chwila w zależności od warunków zdjęciowych, typu karty pamięci i liczby zdjęć wykonanych w serii.
- Jeśli używana jest lampa błyskowa, szybkość fotografowania może ulec zmniejszeniu.
- Elementy wyświetlane na ekranie w trybie serii zdjęć mogą się różnić od faktycznie zarejestrowanych obrazów i sprawiać wrażenie nieostrych.
- W niektórych warunkach fotografowania lub przy niektórych ustawieniach aparatu liczba dostępnych zdjęć w serii może być mniejsza.

● Korzystanie z samowyzwalacza

- Ustawiony samowyzwalacz nie uruchamia się, jeśli zostanie naciśnięty przycisk nagrywania filmu i rozpocznie się nagrywanie filmu.
- Jeśli ma być stosowana lampa błyskowa lub rejestrowana seria obejmująca wiele zdjęć, potrzeba więcej czasu między kolejnymi wyzwoleniami migawki. Fotografowanie zakończy się automatycznie po zapełnieniu karty pamięci.

● Dodawanie stempla daty

- Zdjęcia wykonane bez stempla daty można wydrukować ze stemplem w podany poniżej sposób.
Jednak dodanie w ten sposób stempla daty do zdjęć, na których jest on już umieszczony, może spowodować jego dwukrotne wydrukowanie.
 - Należy drukować przy użyciu funkcji dostępnych w drukarce
 - Podczas drukowania należy używać ustawień drukowania DPOF wprowadzonych w aparacie.

● Regulacja jasności obrazu (korygowanie ekspozycji)

■ Seria zdjęć z ustawieniami automatycznej ekspozycji (fotografowanie z użyciem sekwencji naświetlania)

- Aby skasować ustawienie sekwencji naświetlania, ustaw wartość sekwencji naświetlania wynoszącą 0, postępując zgodnie z procedurą konfiguracji.
- Fotografowanie z użyciem sekwencji naświetlania jest dostępne tylko w trybach **P/Tv/Av/M/C1/C2** bez korzystania z lampy błyskowej.
- Jeśli używana jest już kompensacja ekspozycji, ustawiona dla niej wartość jest traktowana jako poziom standardowej ekspozycji dla trybu sekwencji naświetlania.

Zmiana czułości ISO

- Mimo że wybieranie mniejszej czułości ISO może sprzyjać ograniczeniu ziarnistości obrazu, w niektórych warunkach powoduje zarazem wzrost ryzyka poruszenia aparatu i rozmycia fotografowanego obiektu.
- Podnoszenie czułości ISO powoduje skracanie czasu naświetlania, co może zmniejszyć ryzyko poruszenia aparatu i zapewnić dostateczne oświetlenie lampą błyskową obiektów znajdujących się dalej. Jednak może wówczas wzrosnąć ziarnistość zdjęć.

Automatyczne korygowanie jasności i kontrastu (Automatyczny optymalizator jasności)

- Ta funkcja może się przyczynić do zwiększenia szumów obrazu w niektórych warunkach fotografowania.
- Gdy efekt funkcji Automatyczny optymalizator jasności jest zbyt silny i obrazy są zbyt jasne, wybierz ustawienie [E₀||] lub [E₀OFF].
- Obrazy mogą wciąż być zbyt jasne lub efekt korekcji ekspozycji zbyt słaby po wybraniu ustawienia innego niż [E₀OFF], jeśli używane jest ciemniejsze ustawienie korekty ekspozycji lub korekty ekspozycji lampy. W przypadku zdjęć z poziomem jasności określonym przez użytkownika należy nadać tej opcji wartość [E₀OFF].
- Jeśli dla tej opcji wybrano ustawienie [E₀||], liczba dostępnych zdjęć w serii może być mniejsza.

Rejestrowanie naturalnych kolorów (Balans bieli)

- Skonfigurowany poziom korekty jest zachowywany nawet po zmianie ustawienia opcji balansu bieli.
- Na ekranie zaawansowanych ustawień korekcji B oznacza kolor niebieski (ang. blue), A — bursztynowy (ang. amber), M — purpurowy (ang. magenta), G — zielony (ang. green).
- Jeden poziom korekty kolorów niebieskiego/bursztynowego odpowiada 5 miredom filtra konwersji temperatury barwowej. (Mired: jednostka miary temperatury barwowej oznaczająca gęstość filtra konwersji temperatury barwowej).

■ Ręczny WB (wg wzorca bieli)

- Fotografowanie białego obiektu, który jest zbyt jasny lub zbyt ciemny, może uniemożliwić ustawienie prawidłowego balansu bieli.
- Należy wtedy wybrać opcję [Anuluj], aby wskazać inny obraz. Wybierając opcję [OK], można wykorzystać aktualny obraz do wczytania danych balansu bieli, jednak nie gwarantuje to uzyskania odpowiedniego balansu bieli.
- Zastosowanie szarej karty lub reflektora o 18% szarości (dostępne w sprzedaży) zamiast białego przedmiotu pozwala osiągnąć dokładniejsze ustawienie balansu bieli.
- Bieżący balans bieli i powiązane ustawienia nie są uwzględniane podczas wykonywania zdjęcia białego obiektu.

● Fotografowanie przy użyciu funkcji Servo AF





- Aparat może nie być w stanie wykonać zdjęcia podczas ustawiania ostrości, nawet jeśli naciśniesz spust migawki do końca. Podążając za obiektem, trzymaj naciśnięty spust migawki.
- W trybie Servo AF ekspozycja nie jest blokowana po naciśnięciu spustu migawki do połowy, ale ustalana w momencie wykonywania zdjęcia.
- Rejestrowanie serii zdjęć z automatycznym ustawianiem ostrości jest możliwe poprzez określenie trybu Servo AF. Należy pamiętać, że w takim przypadku seria zdjęć jest wykonywana wolniej.
- W zależności od odległości od obiektu i szybkości ruchu obiektu aparat może nie być w stanie osiągnąć poprawnej ostrości.

● Wybór metody AF



- Ustawianie ostrości może trwać dłużej lub być nieprawidłowe, gdy obiekty są ciemne, brakuje im kontrastu lub w warunkach dużej jasności.

👁️+Śledzenie

- Po skierowaniu aparatu na obiekt wokół twarzy głównego obiektu (ustalonego przez aparat) wyświetlana jest biała ramka.
- Jeśli twarze nie są wykrywane po skierowaniu aparatu w stronę fotografowanych osób, naciśnięcie spustu migawki do połowy powoduje wyświetlenie zielonych ramek wokół innych obszarów, na które jest ustawiona ostrość.

- Twarze mogą nie być wykrywane w przypadku poniższych obiektów.
 - Obiekty znajdujące się bardzo daleko lub bardzo blisko.
 - Obiekty są zbyt ciemne lub zbyt jasne.
 - Twarze są ustawione profilem do obiektywu lub pod kątem do niego albo są częściowo zasłonięte.
- W pewnych sytuacjach jako twarze mogą zostać mylnie rozpoznane inne obiekty.
- Naciśnięcie przycisku  powoduje wyświetlenie komunikatu [Wybieranie twarzy: Wł.], a wokół twarzy wykrytej jako główny obiekt pojawia się ramka twarzy . Ponowne naciśnięcie przycisku  przełącza ramkę  na inną wykrytą twarz. Po przełączeniu ramki na wszystkie wykryte twarze zostanie wyświetlony komunikat [Wybieranie twarzy: Wyl.], a funkcja wybierania twarzy zostanie anulowana.

Śledzenie AF

- Dla opcji [Działanie AF] wybrano ustawienie [SERVO] i nie można go zmienić.
- Śledzenie może być niemożliwe, gdy obiekty są zbyt małe lub poruszają się za szybko albo gdy kolor lub jasność obiektu są zbyt zbliżone do koloru lub jasności tła.
- Tryb  jest niedostępny.
- Aby zmienić ustawienie na [MF], naciśnij przycisk  i wybierz [MF].

Przemieszczanie punktu AF

- Aby przywrócić punkt AF do położenia wyjściowego na środku kadru, naciśnij przycisk .

Zmiana ustawień funkcji stabilizacji obrazu

- Ustawienie opcji [Stabilizacja] zmieni się na [Wł.] w przypadku nagrywania filmu, nawet jeśli ustawiono opcję [Przy zdjęciu].
- Jeśli stabilizacja obrazu nie może zapobiec poruszeniu zdjęcia, należy zamocować aparat na statywie lub unieruchomić go w jakiś inny sposób. Ponadto przy korzystaniu ze statywu lub unieruchamianiu aparatu w inny sposób wybierz dla opcji [Stabilizacja] ustawienie [Wyl.].



Używanie cyfrowego telekonwertera

- Czas naświetlania w przypadku maksymalnego zbliżenia (po przesunięciu dźwigni powiększenia lub przycisku zoomu do końca w stronę symbolu **T**) może być dostosowany do czasu używanego podczas przybliżania obiektów za pomocą powiększenia cyfrowego.

Zapisywanie wartości powiększenia lub pozycji MF

- Jeśli przed ręcznym ustawieniem ostrości wybierzesz opcję  [Przywołaj ust. powiék./MF] → [Pamięć MF] → [Wł.], możesz zachować stan ręcznego ustawienia ostrości do kolejnego włączenia aparatu.
- W trybie **C1/C2** aparat powraca do pozycji zoomu, przy której zapisano ustawienia.
- Funkcja przywracania pozycji zoomu jest dostępna tylko w trybach **P/Tv/Av/M**.
- Jeśli wybrano ustawienie [□ Auto: Wł.], aparat nie zapisze pozycji zoomu użytej podczas automatycznego ustawiania ostrości po naciśnięciu przycisku □.

Zmiana wielkości podczas nagrywania filmu

- Opcje [4K 29.97P] i [4K 25.00P] są dostępne tylko w trybie .
- Po wybraniu opcji [4K 29.97P] lub [4K 25.00P] obiekty wydają się powiększone w porównaniu z innymi wielkościami nagrywanego filmu.
- Jeśli aparat chwilowo się przegrzeje podczas długotrwałego nagrywania 4K, na ekranie pojawi się  i nagrywanie zostanie zatrzymane. W tym czasie nagrywanie filmu będzie niedostępne, nawet po naciśnięciu przycisku nagrywania filmu. Zgodnie z wyświetlanymi instrukcjami wybierz rozmiar nagrywania filmu inny niż [4K 29.97P] lub [4K 25.00P] lub wyłącz aparat, aby go schłodzić przed wznowieniem nagrywania.

● Konfiguracja ustawień nagrywania dźwięku

■ Regulowanie głośności rejestrowanego dźwięku

- Aby przywrócić pierwotną głośność rejestrowanego dźwięku, wybierz ustawienie [Auto] na ekranie nagrywania.





● Konfigurowanie opcji Filmowy Serwo AF

- Aby utrzymać konkretne ustawienie ostrości albo uniknąć nagrywania dźwięków pracy mechanizmów obiektywu, jeśli nie chcesz ich słyszeć na nagraniu, możesz chwilowo zatrzymać działanie opcji Filmowy Serwo AF, naciskając przycisk ►.

● Używanie funkcji Automatyczna wolna migawka

- Wybierz ustawienie [Wyłącz] podczas fotografowania poruszających się obiektów przy słabym oświetleniu lub w przypadku, gdy mogą pojawić się powidoki, na przykład w postaci smug.

● Efekt miniatury w filmach (Film z efektem miniatury)

- Punkt AF można też zmienić za pomocą pokrętła .
- Dźwięk nie jest rejestrowany.
- Aby sprawić, że filmowane osoby i przedmioty będą poruszać się szybko w trakcie odtwarzania, przed rozpoczęciem nagrywania filmu wybierz ustawienie [5x], [10x] lub [20x]. Scena będzie przypominać miniaturowy model.
- Szacunkowa szybkość i czas odtwarzania filmu nagrywanego przez jedną minutę są następujące.

Szybkość	Czas wyświetlania
5x	Okolo 12 sek.
10x	Okolo 6 sek.
20x	Okolo 3 sek.

Rejestrowanie migawek wideo

- Migawki wideo są nagrywane w nowym albumie po przekroczeniu 5 minut czasu nagrywania w bieżącym albumie.
- Wskazywany czas odtwarzania dla migawki wideo jest jedynie szacunkowy.
- Ustaw wielkość nagrywanego filmu na [EFD 29.97P] lub [EFD 25.00P].
- Migawki wideo, których nagrywanie zostanie przerwane ręcznie, są zapisywane jako normalne filmy.
- Po ustawieniu opcji [Efekt odtwarzania] na [2x prędkość] lub [1/2x prędkość] dźwięk nie jest rejestrowany.



Nagrywanie filmów poklatkowo

- Podczas konfigurowania elementów wyświetlany jest wymagany czas [P] i czas odtwarzania filmu [▶].
- Ustaw opcję [Auto-wył. ekranu] na [Wyłącz], aby utrzymać włączony ekran przez 30 minut po rozpoczęciu fotografowania. Ustaw ją na [Włącz], aby wyłączyć ekran po ok. 10 sekundach od zarejestrowania pierwszej klatki.
- Nie należy manipulować aparatem podczas nagrywania.
- Aby anulować nagrywanie, ponownie naciśnij przycisk nagrywania filmu.
- Szybko poruszające się obiekty mogą być zniekształcone na filmach.
- Dźwięk nie jest rejestrowany.

Odtwarzanie

Ta część zawiera informacje dotyczące przeglądania zdjęć i filmów w aparacie.

Wyświetlanie

- Naciśnięcie przycisku , gdy aparat jest wyłączony, uruchamia odtwarzanie; ponowne naciśnięcie tego przycisku wyłącza aparat.
- Obiektyw cofa się po około minucie podczas odtwarzania. Gdy obiektyw jest cofnięty, można wyłączyć aparat, naciskając przycisk .
- Aby przełączyć aparat w tryb fotografowania podczas pracy w trybie odtwarzania, naciśnij spust migawki do połowy, naciśnij przycisk nagrywania filmu lub obróć pokrętko wyboru trybów.
- Wyświetlanie i edycja obrazów, których nazwy zostały zmienione za pomocą komputera lub które były już modyfikowane przy jego użyciu, mogą okazać się niemożliwe.
- Aby wstrzymać lub wznowić odtwarzanie filmów, naciśnij przycisk .
- Podczas wyświetlania obrazów RAW widoczne są linie wskazujące proporcje obrazu. Linie te znajdują się na górze i dole obrazów zarejestrowanych z ustawieniem proporcji [3:2] lub [16:9] oraz po lewej i prawej stronie obrazów zarejestrowanych z ustawieniem proporcji [1:1].

Powiększanie zdjęć







- Podczas wyświetlania powiększonego obrazu można się przełączyć na inne obrazy z zachowaniem powiększonego widoku przez obrócenie pokrętki .









Wyświetlanie przeglądów filmowych

- Po chwili ikona [SET 



Edytowanie filmów

Usuwanie początku/końca filmów







- Gdy zaznaczasz fragmenty do wycięcia, przeniesienie znacznika  w położenie nieoznaczone ikoną  spowoduje wycięcie fragmentu od początku do najbliższego znacznika  po lewej stronie (w przypadku opcji ) lub od najbliższego znacznika  po prawej stronie do końca (w przypadku opcji ).
- Aby usunąć i zastąpić oryginalny film filmem edytowanym, wybierz opcję [Zastąp] na ekranie zapisu edytowanych filmów.
- Jeśli brakuje wolnego miejsca na karcie pamięci, dostępna będzie tylko opcja [Zastąp].
- Filmy mogą nie zostać zapisane, jeśli w trakcie zapisywania wyczerpie się akumulator.
- W związku z tym zaleca się, aby podczas edycji filmów korzystać z całkowicie naładowanego akumulatora.
- Jakość obrazu po kompresji, jeśli wybrano opcję [Zapisz w wersji skompr.], jest następująca.

Przed kompresją	Po kompresji
	
	
	
	





Edytowanie przeglądów filmowych

- Kiedy wyświetli się monit [Usunąć ten klip?], rozdział zostanie usunięty, a przegląd filmowy zostanie nadpisany, gdy wybierzesz [OK] i naciśniesz przycisk .
- Albumy utworzone podczas nagrywania migawek wideo również można edytować. Nie można edytować albumów utworzonych z użyciem opcji  [Utwórz album].

Ochrona obrazów

- Chronione obrazy na karcie pamięci zostaną usunięte w przypadku jej sformatowania.
- Chronionych zdjęć nie można usuwać za pomocą dostępnej w aparacie funkcji kasowania. Aby usuwać je w ten sposób, należy najpierw anulować ochronę.
- Ustawienie [Wszystkie znalezione obrazy] lub [Usuń ochr.wsz.znal.] można wybrać za pomocą opcji  [Ochrona obrazów] lub przez naciśnięcie przycisku  →  → INFO, gdy wyświetlone są rezultaty wyszukiwania obrazów według określonych kryteriów.
 - Wybierz opcję [Wszystkie znalezione obrazy], aby chronić wszystkie znalezione obrazy.
 - Wybierz opcję [Usuń ochr.wsz.znal.], aby wyłączyć ochronę wszystkich znalezionych obrazów.
- Aby anulować ochronę i usunąć symbol , ponownie naciśnij przycisk , gdy ikona  wyświetla się na ekranie po wybraniu opcji  [Ochrona obrazów] → [Wybierz obrazy].

Usuwanie obrazów

- Chronionych obrazów nie można usuwać.
- Podczas wyświetlania obrazów zarejestrowanych w formacie RAW oraz JPEG naciśnięcie przycisku ▼ spowoduje wyświetlenie opcji [Usuń RAW], [Usuń JPEG] oraz [Usuń RAW+JPEG]. Wybierz opcję usunięcia obrazu.
- Ustawienie [Wszystkie znalezione obrazy] można wybrać za pomocą opcji  [Usuwanie obr.], gdy wyświetlone są rezultaty wyszukiwania obrazów według określonych kryteriów.
 - Wybierz opcję [Wszystkie znalezione obrazy], aby usunąć wszystkie znalezione obrazy.
- Aby anulować wybór i usunąć symbol , ponownie naciśnij przycisk , gdy ikona  wyświetla się na ekranie po wybraniu opcji  [Usuwanie obr.] → [Wybierz obrazy].

Usuwanie wielu obrazów naraz

- Wybranie obrazu zarejestrowanego zarówno w formacie RAW, jak i w formacie JPEG spowoduje usunięcie obu wersji.

● Dodawanie obrazów do zleceń wydruku obrazów (DPOF)

- Obrazów RAW ani filmów nie można wybrać.
- W niektórych przypadkach nie wszystkie wprowadzone przez użytkownika ustawienia DPOF zostaną zastosowane przez drukarkę lub pracownię fotograficzną.
- Po wybraniu dla opcji [Data] ustawienia [Wł.] niektóre drukarki mogą drukować datę dwukrotnie.



● Dodawanie zdjęć do fotoksiążki

- Obrazów RAW ani filmów nie można wybrać.

● Korekta czerwonych oczu

- Po skorygowaniu efektu czerwonych oczu wokół zmodyfikowanych obszarów obrazu pojawią się ramki.
- Niektórych zdjęć nie można dokładnie skorygować.



● Kadrowanie

- Nie można edytować obrazów RAW.
- Przyciętych obrazów nie można ponownie przycinać.
- Nie można zmieniać rozmiaru przyciętych obrazów.
- Przycięte obrazy będą mieć mniejszą liczbę pikseli niż obrazy wyjściowe.
- Podczas wyświetlania przyciętego obrazu można zmieniać wielkość, położenie i proporcje ramki przycinania.
- Wielkość, położenie, orientację i proporcje ramki przycinania można określić przez wybranie opcji  [Kadrowanie], a następnie wybranie obrazu i naciśnięcie przycisku .





● Zmiana rozmiaru obrazów

- Nie można edytować obrazów RAW.

Ocenianie obrazów

- Wyświetlając tylko obrazy z określoną oceną, można ograniczyć następujące operacje do wszystkich obrazów z tą oceną.
 - Wyświetlanie, ochrona, usuwanie lub dodawanie obrazów do listy drukowania lub fotoksiążki, wyświetlanie pokazów przezroczy
- Aby usunąć oceny, naciśnij przycisk , wybierz opcję [OFF] w ustawieniu [★], a następnie naciśnij przycisk .
- Podczas oceniania obrazów przy użyciu opcji  [Ocena] możesz ocenić wszystkie obrazy w folderze.

Wyświetlanie pokazów przezroczy

- Pokaz przezroczy rozpocznie się kilka sekund po uruchomieniu odtwarzania i wyświetleniu komunikatu [Pobieranie obrazu].
- Naciśnięcie przycisku **MENU** powoduje zatrzymanie pokazu przezroczy.
- Podczas pokazu przezroczy funkcje oszczędzania energii w aparacie są wyłączone.
- Aby wstrzymać lub wznowić pokaz przezroczy, naciśnij przycisk .
- Podczas odtwarzania można przełączać obrazy za pomocą przycisków /. Aby skorzystać z szybkiego przewijania do przodu lub do tyłu, naciśnij i przytrzymaj przyciski /.
- Na ekranie uruchamiania pokazu przezroczy możesz wybrać opcję [Nastawy], aby skonfigurować powtarzanie pokazu slajdów, czas wyświetlania każdego obrazu i efekt przejścia między obrazami.

Znajdowanie obrazów spełniających warunki filtra

- Możesz chronić lub ocenić wyłącznie znalezione obrazy otoczone żółtymi ramkami, naciskając przycisk .
- Jeśli poddasz zdjęcia edycji i zapiszesz je jako nowe, zostanie wyświetlony odpowiedni komunikat i znalezione zdjęcia nie będą już wyświetlane.





Łączenie migawek wideo

- Nie można edytować albumów utworzonych z użyciem opcji  [Utwórz album].

Funkcje bezprzewodowe

Ta część zawiera informacje dotyczące funkcji bezprzewodowych aparatu.

● Zapisywanie obrazów z aparatu na smartfonie





- Po wyjęciu akumulatora z aparatu wszelkie aktywne połączenia Bluetooth zostaną utracone. Połączenie zostanie ponownie nawiązane po włożeniu akumulatora i włączeniu aparatu.
- W trakcie korzystania z aparatu po jego sparowaniu ze smartfonem czas pracy baterii może ulec skróceniu, ponieważ aparat czerpie z niej energię nawet po jego wyłączeniu.
- Przed wniesieniem aparatu do miejsc, gdzie korzystanie z urządzeń elektronicznych jest objęte ograniczeniami, wyłącz aktywną komunikację Bluetooth (która jest używana nawet przy wyłączonym telefonie), wybierając opcję  [Ustawienia komun. bezprzew.] → [Funkcja Bluetooth] (dwa razy) → [Wyłącz].
- Aby wyłączyć transmisję sygnału Wi-Fi, wybierz opcję  [Ustawienia komun. bezprzew.] → [Ustawienia Wi-Fi] → [Wi-Fi] → [Wyłącz].
- Nick aparatu można zmienić, wybierając opcję  [Ustawienia komun. bezprzew.] → [Nick].
- Możesz wysłać obrazy do smartfonu połączonego przez Wi-Fi lub sparowanego przez Bluetooth (tylko urządzenia z systemem Android), wybierając obrazy z ekranu odtwarzania aparatu. Naciśnij przycisk  i wybierz .

■ Ograniczanie wyświetlania obrazów

- Zdalne fotografowanie na żywo z użyciem aplikacji Camera Connect nie jest możliwe, jeśli opcja [Wyśw. obrazy] jest ustawiona na [Wszystkie obrazy].

Funkcje używane ze smartfonami

Fotografowanie zdalne podczas wyświetlania obrazu na żywo z aparatu w smartfonie

- Jeśli aparat chwilowo się przegrzeje podczas długotrwałego nagrywania w rozdzielczości 4K lub Full HD z dużą szybkością klatek, pojawi się  i nagrywanie zostanie zatrzymane. W tym czasie nagrywanie filmu będzie niedostępne, nawet po naciśnięciu przycisku nagrywania filmu. Zgodnie z wyświetlanymi instrukcjami wybierz wielkość nagrywanego filmu inną niż , ,  lub  albo wyłącz aparat, aby go schłodzić przed wznowieniem nagrywania.

Dodawanie do obrazów znaczników geograficznych podczas fotografowania

- Informacje o lokalizacji dodawane do filmów są pobierane tylko raz, przy rozpoczęciu nagrywania.
- Znaczniki geograficzne nie muszą być dodawane do zdjęć natychmiast po włączeniu aparatu.
- Można zostać zlokalizowanym lub zidentyfikowanym przez innych użytkowników na podstawie informacji o położeniu zawartych w zdjęciach lub filmach, w których zostały umieszczone znaczniki geograficzne. Należy zachować ostrożność przy udostępnianiu online takich zdjęć i filmów w witrynach, w których może je wyświetlać wielu innych użytkowników.
- Po wyświetleniu ekranów odtwarzania ze szczegółowymi informacjami można sprawdzić informacje o lokalizacji dodane do zdjęć. Długość geograficzna, szerokość geograficzna, wysokość nad poziomem morza i czas UTC (data i godzina rejestracji) są wyświetlane kolejno od góry.
- UTC: skoordynowany czas uniwersalny (ang. Coordinated Universal Time), który jest zasadniczo odpowiednikiem czasu Greenwich.
- W przypadku elementów niedostępnych w smartfonie lub zapisanych nieprawidłowo zamiast wartości numerycznych wyświetlane są znaki [---].

Łączenie z drukarkami za pomocą Wi-Fi

Nawiązywanie połączenia z punktem dostępu

- W punkcie dostępu należy ustawić kod PIN wyświetlony po wybraniu ustawienia [WPS (tryb PIN)] w opcji [Podłącz przez WPS]. Wybierz urządzenie na ekranie [Wybierz urządzenie do łączenia]. Więcej informacji na ten temat można znaleźć w instrukcji obsługi dostarczonej z punktem dostępu.

Automatyczne wysyłanie obrazów do komputera

Automatyczne wysyłanie obrazów

- Podczas korzystania z automatycznego przesyłania obrazów należy się upewnić, że akumulator jest wystarczająco naładowany. Oszczędzanie energii w aparacie jest wyłączone.
- Obrazy zarejestrowane po automatycznym przesyłaniu nie są wówczas wysyłane do komputera. Są one wysyłane automatycznie po ponownym uruchomieniu aparatu.
- Jeśli automatyczne przesyłanie obrazów do komputera nie rozpoczyna się samoczynnie, należy ponownie uruchomić aparat.
- Aby zatrzymać automatyczne przesyłanie obrazów, wybierz kolejno opcje [Aut. wysył. obr. do komputera] → [Autom. wysyłanie] → [Wyłącz].

Przesyłanie obrazów do usług sieci Web

Rejestrowanie w serwisie CANON iIMAGE GATEWAY

- Upewnij się wcześniej, że w aplikacji pocztowej na komputerze lub smartfonie nie jest skonfigurowane blokowanie wiadomości e-mail z pokrewnych domen, ponieważ mogłoby to przeszkodzić Ci w otrzymywaniu powiadomień.

Rejestrowanie innych usług sieci Web

- Jeśli skonfigurowane ustawienia zostaną zmienione, zarejestruj odpowiednie usługi sieci Web w aparacie, aby zaktualizować jego ustawienia.

■ Przesyłanie obrazów do usług sieci Web

- Aby wyświetlać na smartfonie zdjęcia przesłane do serwisu CANON iIMAGE GATEWAY, spróbuj użyć przeznaczonej do tego celu aplikacji Canon Online Photo Album. Pobierz aplikację Canon Online Photo Album i zainstaluj ją w wersji do urządzeń iPhone lub iPad ze sklepu App Store, a w wersji do urządzeń z systemem Android — z serwisu Google Play.



Ustawienia funkcji

Ta część zawiera informacje dotyczące konfigurowania podstawowych funkcji aparatu.

Wybieranie i tworzenie folderów

- Nadawane folderom nazwy składają się z pięciu liter lub liczb poprzedzonych trzycyfrowym numerem folderu, np. 100CANON.
- Można tworzyć foldery z numerami z zakresu 100–999.

Zmianie numeracji plików

- Niezależnie od wybranego ustawienia zdjęcia mogą być numerowane kolejno od ostatniego numeru zdjęcia znajdującego się na włożonej karcie pamięci. Aby rozpocząć numerowanie zdjęć od 0001, należy użyć pustej lub sformatowanej karty pamięci.

Formatowanie kart pamięci

- Operacje formatowania i usuwania danych z karty pamięci powodują jedynie zmianę zapisanych na karcie informacji o strukturze plików i nie zapewniają całkowitego usunięcia danych. Wyrzucając lub oddając karty pamięci, należy w razie potrzeby podjąć odpowiednie czynności w celu ochrony informacji osobistych, np. mechanicznie uszkodzić kartę.
- Całkowita pojemność karty pamięci wyświetlana na ekranie formatowania może być mniejsza niż pojemność podawana na karcie.
- Formatowanie pełne może potrwać dłużej niż pierwsze formatowanie, ponieważ dane są usuwane ze wszystkich komórek karty pamięci.
- Trwającą operację formatowania pełnego można anulować, wybierając opcję [Anuluj]. W takim przypadku wszystkie dane zostaną usunięte, jednak nadal będzie można korzystać z karty pamięci w zwykły sposób.

























● Dostosowywanie funkcji oszczędzania energii

- W celu oszczędzania energii należy zwykle wybierać ustawienie  [Oszcz. energii] → [Wyśw. wył.] i [Autom. wyłącz.] → [1 min.] lub jeszcze krótszy czas.
- Ustawienie opcji [Wyśw. wył.] jest stosowane nawet po wybraniu dla opcji [Autom. wyłącz.] ustawienia [Wył.].
- Opcje [Wyśw. wył.] i [Autom. wyłącz.] nie są dostępne, jeśli dla opcji Tryb Eco wybrano ustawienie [Wł.].

● Dostosowywanie jasności ekranu

- W celu ustawienia maksymalnej jasności (bez względu na ustawienie opcji  [Jasność wyśw.]) naciśnij i przytrzymaj przycisk **INFO** przez co najmniej sekundę od wyświetlenia ekranu fotografowania lub podczas wyświetlania pojedynczych obrazów. Aby przywrócić pierwotną jasność, ponownie naciśnij przycisk **INFO** i przytrzymaj go przez co najmniej sekundę lub wyłącz i włącz aparat.



● Konfigurowanie wyświetlanych informacji o fotografowaniu

- Aby uzyskać mniejszą siatkę, wybierz opcję  [Wyśw.inf. fotogr.] → [Wyświetl. siatki].
- Aby przełączać między wyświetlaniem histogramu jasności oraz histogramu RGB lub dostosować wyświetlany rozmiar, wybierz opcję  [Wyśw.inf. fotogr.] → [Histogram].
- Poziomica elektroniczna nie jest wyświetlana, jeśli dla opcji  [Metoda AF] wybrano ustawienie [AF                     

■ Dostosowywanie przycisków

- Aby przywrócić domyślne ustawienia opcji [Ustawienia własne], wybierz  [Resetuj aparat] → [Inne ustawienia] → [Ustawienia własne] → [OK].



● Własne tryby fotografowania (C1/C2)

- Aby edytować zapisane ustawienia (oprócz trybu fotografowania), wybierz ikonę **C1** lub **C2**, zmień ustawienia, a następnie ponownie wybierz  [Własny tryb fotograf. (C1, C2)] → [Rejestrowanie]. Szczegóły tych ustawień nie zostaną zastosowane w innych trybach fotografowania.
- Aby zresetować zapisane ustawienia do wartości domyślnych, wybierz opcję  [Własny tryb fotograf. (C1, C2)] → [Kasuj nastawy], a następnie wybierz własny tryb fotografowania.
- Aby w zapisanych ustawieniach zostały uwzględnione zmiany ustawień wprowadzane podczas fotografowania w trybie **C1/C2**, wybierz opcję  [Własny tryb fotograf. (C1, C2)] → [Autom. akt.nastaw] → [Włącz].

● Przywracanie ustawień domyślnych aparatu

- W przypadku podstawowych ustawień, takich jak [Wybór języka ] i [Data/czas/strefa], nie zostaną przywrócone wartości domyślne.

● Wprowadzanie informacji o prawach autorskich w celu ich zapisywania w danych obrazów

- Aby sprawdzić wprowadzone informacje, wybierz opcję  [Inform. o prawach autorskich] → [Wyśw.inf.o prawach autor.]
- Nazwisko zarejestrowanego autora i szczegółowe informacje o prawach autorskich można usunąć naraz, wybierając opcję  [Inform. o prawach autorskich] → [Usuń inf. o prawach autor.], ale informacje o prawach autorskich zapisane w obrazach nie zostaną usunięte.

● Zapisywanie najczęściej używanych elementów menu fotografowania (Moje menu)

- Można dodać maksymalnie [★5] kart Moje menu.
- Elementy wyszarzone również można wybrać do dodania do kart Moje menu, ale w niektórych trybach fotografowania mogą one być niedostępne.
- Wybranie opcji [Konfiguruj] → [Usuń wszystkie poz. na karcie] → [OK] na dodanej karcie Moje menu spowoduje usunięcie wszystkich pozycji dodanych do karty.

Akcesoria

Ta część zawiera informacje dotyczące akcesoriów.

Akcesoria opcjonalne

Zasilanie

- Ładowarka może być użytkowana w regionach, w których jest używane zasilanie prądem zmiennym o napięciu 100–240 V (50/60 Hz).
- W przypadku gniazdek sieci elektrycznej o różnych kształtach należy używać dostępnego w sprzedaży adaptera wtyczki. Nie wolno nigdy korzystać z podróznego transformatora elektrycznego, gdyż może on uszkodzić akumulator.

Inne

- Dołączonej przykrywki obiektywu nie można mocować, gdy zamocowany jest filtr obiektywu.

Korzystanie z akcesoriów opcjonalnych

Odtwarzanie obrazów i filmów na ekranie telewizora

- Niektóre informacje nie są wyświetlane podczas wyświetlania obrazów na ekranie telewizora.
- Podczas wyświetlania przez kabel HDMI przejście do następnego zdjęcia może zająć trochę czasu, jeśli odbywa się przełączanie między filmami w rozdzielczości 4K lub HD lub różnej jakości obrazu.

Korzystanie z osłony obiektywu (sprzedawanej oddzielnie)

- Jeśli podczas fotografowania z lampą błyskową zamocowana jest osłona obiektywu, na zdjęciach może wystąpić efekt winietowania.
- Osłony obiektywu nie można mocować równocześnie z adapterem filtra.

■ Korzystanie z filtrów obiektywu (sprzedawanych oddzielnie)

- Zaleca się korzystanie z oryginalnych filtrów firmy Canon (o średnicy 67 mm).
- Filtru obiektywu nie można mocować bezpośrednio na obiektywie. Do zamocowania wymagany jest adapter filtra.
- Jeśli podczas fotografowania nie korzysta się z automatycznego ustawiania ostrości, należy dla opcji ręcznego ustawiania ostrości [Bezpieczny MF] wybrać ustawienie [Wł.].
- W przypadku korzystania z lampy błyskowej i zamocowanego adaptera filtra część obrazu może wyglądać na ciemniejszą niż reszta.
- Przy korzystaniu z adaptera filtra należy mocować tylko jeden filtr naraz. Zamocowanie kilku filtrów mogłoby spowodować ich odpadnięcie oraz uszkodzenie aparatu lub adaptera filtra.
- Nie należy mocno ścisnąć adaptera filtra.
- Jeśli nie stosuje się żadnego filtra, należy zdjąć adapter filtra.
- Osłony obiektywu nie można mocować równocześnie z adapterem filtra.

■ Zdalna aktywacja migawki

- Automatyczne wyłączenie jest inicjowane w ciągu około dwóch minut, nawet jeśli jest ustawione na jedną minutę.
- Aby usunąć dane dotyczące sparowania, wybierz opcję  [Ustawienia komun. bezprzew.] → [Funkcja Bluetooth] → [Spr./kasuj inf. o połączeniu] i naciśnij przycisk **INFO**.

■ Korzystanie z zewnętrznego mikrofonu

- Wszelkie wprowadzone ustawienia tłumika mają też zastosowanie przy nagrywaniu z użyciem zewnętrznego mikrofonu.
- Podłączenie zewnętrznego mikrofonu powoduje anulowanie opcji [Filtr wiatru].

Rozwiązywanie problemów

W przypadku podejrzenia, że występuje jakiś problem z aparatem, należy najpierw sprawdzić poniższe zagadnienia. Jeśli problem nie znika, należy skontaktować się z punktem obsługi klienta.

Zasilanie

Po naciśnięciu przycisku ON/OFF nic się nie dzieje.

- Zabrudzenie styków baterii powoduje zmniejszenie jej wydajności. Spróbuj oczyścić styki za pomocą bawełnianej szmatki oraz kilkakrotnie włożyć i wyjąć akumulator.

Akumulator szybko się wyczerpuje.

- Wydajność baterii zmniejsza się w niskich temperaturach. Spróbuj nieco ogrzać akumulator, np. wkładając go do kieszeni, dbając przy tym, aby jego styki nie zetknęły się z żadnymi metalowymi przedmiotami.
- Zabrudzenie styków baterii powoduje zmniejszenie jej wydajności. Spróbuj oczyścić styki za pomocą bawełnianej szmatki oraz kilkakrotnie włożyć i wyjąć akumulator.
- Jeśli te czynności nie przynoszą efektu, gdyż akumulator nadal szybko się wyczerpuje po naładowaniu, oznacza to, że zakończył się okres jego żywotności. W takim przypadku należy kupić nowy akumulator.

Akumulator pęcznieje.

- Pęcznienie baterii jest normalnym zjawiskiem i nie powoduje żadnych zagrożeń dla bezpieczeństwa. Jeśli jednak pęcznienie uniemożliwia włożenie akumulatora do aparatu, należy skontaktować się z punktem obsługi klienta.

Fotografowanie

Nie można fotografować.

- W czasie odtwarzania naciśnij spust migawki do połowy.



Dziwne widoki na ekranie podczas fotografowania.

- Należy pamiętać, że poniższe zjawiska związane z wyświetlaniem obrazu nie zostaną zarejestrowane na zdjęciach, ale zostaną utwalone na filmach.
 - Podczas fotografowania przy świetle jarzeniowym lub diodowym ekran może migotać oraz mogą pojawiać się poziome pasma o jednolitej barwie.

Nagrywanie lub odtwarzanie filmu zostanie natychmiast przerwane.

- Aby korzystać z funkcji [4K 29.97P] lub [4K 25.00P], należy użyć karty pamięci UHS-I o klasie szybkości UHS 3.

Pojawi się ikona [🔥], a aparat wyłączy się automatycznie.

- Po długim okresie fotografowania lub podczas fotografowania przy wysokiej temperaturze powietrza jest wyświetlana ikona [🔥], która oznacza, że aparat zostanie wkrótce automatycznie wyłączony. W takim przypadku należy wyłączyć aparat, aby go schłodzić.

Fotografowanie w trybie serii zdjęć przebiega znacznie wolniej.

- Przy wysokiej temperaturze powietrza fotografowanie w trybie serii zdjęć może przebiegać znacznie wolniej. W takim przypadku należy wyłączyć aparat, aby go schłodzić.

Zdjęcia są nieostre.

- Sprawdź, czy są wyłączone zbędne funkcje, np. makro.
- Spróbuj wykonać zdjęcia przy użyciu funkcji blokowania AF.

Po naciśnięciu spustu migawki do połowy nie pojawiają się żadne punkty AF i aparat nie ustawia ostrości.

- Aby pojawiały się punkty AF, a aparat prawidłowo ustawiał ostrość, spróbuj przed naciśnięciem (lub kilkukrotnym naciśnięciem) spustu migawki do połowy skomponować kadr, w którego środkowej części znajdują się obiekty o większym poziomie kontrastu.

Obiekty na zdjęciach wyglądają na zbyt ciemne.

- Skoryguj jasność z użyciem korygowania ekspozycji.
- Skorzystaj z funkcji blokady AE lub pomiaru punktowego.

Obiekty na zdjęciach są zbyt jasne, a najjaśniejsze obszary prześwietlone.

- Skoryguj jasność z użyciem korygowania ekspozycji.
- Skorzystaj z funkcji blokady AE lub pomiaru punktowego.
- Zmniejsz ilość światła padającego na fotografowane obiekty.

Zdjęcia są zbyt ciemne pomimo użycia lampy błyskowej.

- Skoryguj jasność poprzez zmianę poziomu ilości światła lub korektę ekspozycji lampy.
- Zwiększ czułość ISO.

Obiekty na zdjęciach wykonywanych z użyciem lampy błyskowej są zbyt jasne, a najjaśniejsze obszary prześwietlone.

- Skoryguj jasność poprzez zmianę poziomu ilości światła lub korektę ekspozycji lampy.

Nagrywanie filmów

Filmowane obiekty wyglądają na zniekształcone.

- Filmowane obiekty mogą wyglądać na zniekształcone, jeśli podczas nagrywania szybko przemieszczają się przez kadr.

Wi-Fi

Nie można uzyskać dostępu do menu Wi-Fi za pomocą przycisku (¶).

- Menu Wi-Fi jest niedostępne, gdy aparat jest podłączony do drukarki lub komputera za pomocą kabla. Odłącz kabel.

Nie można nawiązać połączenia z punktem dostępu.

- Upewnij się, że w punkcie dostępu wybrany jest kanał komunikacyjny obsługiwany przez aparat. Zalecane jest ręczne wskazanie obsługiwanego kanału zamiast automatycznego przypisywania kanału. Szczegółowe informacje na temat obsługiwanych kanałów można znaleźć w witrynie firmy Canon.

Wysyłanie obrazów trwa długo lub połączenie bezprzewodowe zostało przerwane.

- Należy unikać korzystania z aparatu w pobliżu źródeł zakłóceń sygnału Wi-Fi, takich jak kuchenki mikrofalowe lub inne urządzenia działające w pasmie 2,4 GHz.
- Umieść aparat bliżej urządzenia, z którym próbujesz nawiązać połączenie (np. punktu dostępu), i upewnij się, że między urządzeniami nie znajdują się żadne przedmioty.

Nie można sparować aparatu ze smartfonem przy użyciu połączenia Bluetooth.

- Parowanie ze smartfonem przy użyciu połączenia Bluetooth jest niemożliwe, jeśli po wybraniu opcji [Funkcja Bluetooth] → [Funkcja Bluetooth] → [Pilot] używany jest bezprzewodowy pilot zdalnego sterowania BR-E1.

Kody błędów

Zostaną wyświetlone kody błędów (Errxx) i zalecane działania.



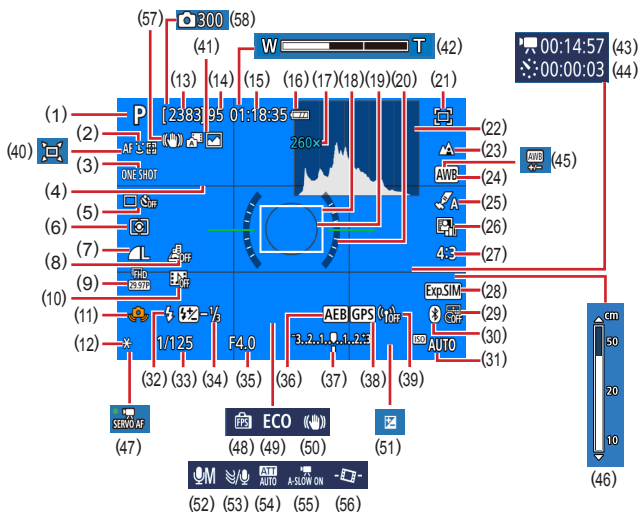

- Kody błędów są wyświetlane w przypadku wystąpienia problemów z aparatem. Jeśli problem nie ustępuje, należy zanotować kod błędu (Errxx) i skontaktować się z punktem obsługi klienta.
- Numery błędów komunikacji bezprzewodowej (Errxx) są wyświetlane w prawej górnej części ekranu i dostępne przy użyciu opcji  [Ustawienia komun. bezprzew.] → [Funkcja Wi-Fi]. Aby wyświetlić szczegółowe informacje o błędzie na ekranie informacji, naciśnij przycisk **INFO**.

Informacje wyświetlane na ekranie

Podczas fotografowania



- | | |
|--|---------------------------------------|
| (1) Ikona trybu fotografowania, sceny | (8) Film z efekt. miniatury |
| (2) Metoda AF | (9) Wielkość nagrywanego filmu |
| (3) Działanie AF | (10) Migawka wideo |
| (4) Linie siatki | (11) Ostrzeżenie o poruszeniu aparatu |
| (5) Wyzwalanie migawki/
samowyzwalacz | (12) Blokowanie AE |
| (6) Tryb pomiaru | (13) Liczba zdjęć do zapisania |
| (7) Jakość obrazu | (14) Maksymalna liczba zdjęć w serii |
| | (15) Dostępny czas nagrywania filmów |

- (16) Poziom naładowania akumulatora
- (17) Powiększenie, cyfrowy telekonwerter
- (18) Punkt AF
- (19) Ramka punktu pomiaru
- (20) Poziomica elektr.
- (21) Wspom. kadrowania — blokada
- (22) Histogram
- (23) Zakres ostrości
- (24) Balans bieli
- (25) Ustawienia stylu
- (26) Autom. optymalizator jasności
- (27) Współ. prop. obrazu
- (28) Symulacja ekspozycji
- (29) Stempel daty
- (30) Stan połączenia Bluetooth
- (31) Czulość ISO
- (32) Tryb błysku
- (33) Czas naświetlania
- (34) Korekta ekspozycji z lampą/
poziom ilości światła
- (35) Wartość przysłony
- (36) Sekw.naświetl.
- (37) Wskaźnik poziomu ekspozycji
- (38) Stan połączenia przez Bluetooth
ze smartfonem i pobierania
informacji GPS
- (39) Siła sygnału Wi-Fi
- (40)  Auto
- (41) Tryb hybrydowy automatyczny/
typ przeglądu
- (42) Pasek powiększenia
- (43)  Wymagany czas
- (44)  Interwał
- (45) Korekta balansu bieli
- (46) Wskaźnik MF
- (47) Filmowy Serwo AF
- (48) Parametry wyświetlania
- (49) Tryb Eco
- (50) Stabilizacja obrazu
- (51) Korygowanie ekspozycji
- (52) Tryb rejestrowania dźwięku
- (53) Usuwanie wiatru
- (54) Tłumik
- (55)  Autom. wolna migawka
- (56) Autom. poz.
- (57) Inteligentna stabilizacja obrazu
- (58)  Liczba zdjęć

Podczas wyświetlania

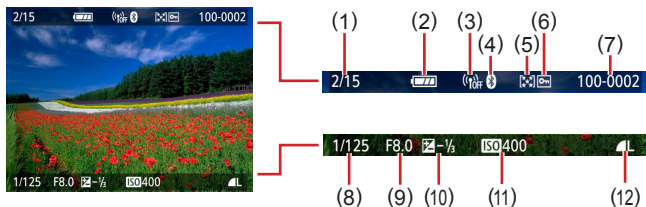

- | | |
|--|------------------------------------|
| (1) Bieżący obraz/całkowita liczba obrazów | (7) Numer folderu — numer pliku |
| (2) Poziom naładowania akumulatora | (8) Czas naświetlania |
| (3) Siła sygnału Wi-Fi | (9) Wartość przysłony |
| (4) Stan połączenia Bluetooth | (10) Poziom korygowania ekspozycji |
| (5) Ocena | (11) Czulość ISO |
| (6) Ochrona | (12) Jakość obrazu* |

* Obrazy, do których zastosowano zmianę wielkości, kadrowanie lub korektę czerwonych oczu, są oznaczone ikoną [📐]. Skadrowane zdjęcia są oznaczone ikoną [📏].

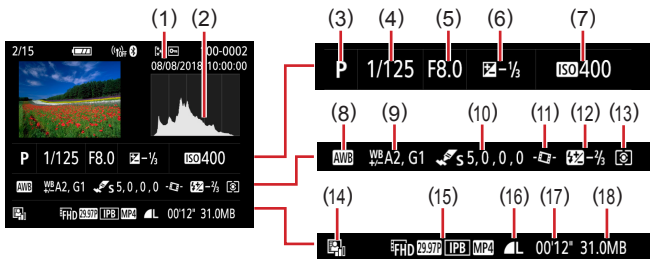

- | | |
|-----------------------------------|------------------------------------|
| (1) Data/godzina fotografowania | (10) Szczegóły ustawień stylu |
| (2) Histogram | (11) Autom. poz. |
| (3) Tryb fotografowania | (12) Korekta ekspozycji z lampą |
| (4) Czas naświetlania | (13) Tryb pomiaru |
| (5) Wartość przysłony | (14) Autom. optymalizator jasności |
| (6) Poziom korygowania ekspozycji | (15) Wielkość nagrywanego filmu |
| (7) Czulość ISO | (16) Jakość obrazu* |
| (8) Balans bieli | (17) Czas nagrywania filmów |
| (9) Korekta balansu bieli | (18) Rozmiar pliku |

* Obrazy, do których zastosowano zmianę wielkości, kadrowanie lub korektę czerwonych oczu, są oznaczone ikoną [📐]. Skadrowane zdjęcia są oznaczone ikoną [📏].

Zalecenia dotyczące funkcji bezprzewodowych

- Przed wyeksportowaniem (czyli m.in. przed wywiezieniem poza granice Japonii lub prezentowaniem osobom niebędącym obywatelami tego kraju) zawartych w niniejszym aparacie podzespołów lub technologii, które podlegają przepisom dotyczącym wymiany i handlu międzynarodowego, niezbędne może być uzyskanie od rządu Japonii zezwolenia na eksport lub transakcje serwisowe.
- W tym produkcie wykorzystano amerykańskie algorytmy szyfrowania, które podlegają przepisom eksportowym U.S. Export Administration Regulations i nie mogą być eksportowane lub przekazywane do kraju objętego embargiem handlowym Stanów Zjednoczonych.
- Należy zanotować ustawienia używanej sieci Wi-Fi. Ustawienia komunikacji bezprzewodowej zapisane w tym produkcie mogą zostać zmienione lub usunięte na skutek nieprawidłowego korzystania z tego produktu, oddziaływania fal radiowych lub ładunków elektrostatycznych albo wypadku bądź wadliwego działania. Firma Canon nie ponosi odpowiedzialności za szkody pośrednie lub bezpośrednie ani za straty przychodów wynikające z pogorszenia lub zniknięcia zawartości.
- Przed przekazaniem prawa własności do tego produktu innej osobie, wyrzuceniem go lub wysłaniem do naprawy należy przywrócić w nim domyślne ustawienia komunikacji bezprzewodowej, usuwając wszystkie wprowadzone przez siebie ustawienia.
- Firma Canon nie oferuje rekompensaty za szkody wynikające z utraty lub kradzieży tego produktu.

Firma Canon nie ponosi odpowiedzialności za straty ani szkody wynikające z nieupoważnionego dostępu do zarejestrowanych urządzeń docelowych za pomocą tego produktu w przypadku jego utraty lub kradzieży.

- Należy korzystać z produktu zgodnie z zaleceniami zamieszczonymi w tym przewodniku.

Z funkcji bezprzewodowych tego produktu należy korzystać zgodnie z zaleceniami zamieszczonymi w niniejszej instrukcji. Firma Canon nie ponosi odpowiedzialności za szkody lub straty wynikłe z użytkowania funkcji i produktu niezgodnie z zaleceniami zamieszczonymi w niniejszym podręczniku.



Zalecenia dotyczące bezpieczeństwa

Z uwagi na to, że sieć Wi-Fi przesyła sygnały za pośrednictwem fal radiowych, należy stosować bardziej rygorystyczne zabezpieczenia niż w przypadku przewodowej sieci LAN.

Podczas korzystania z sieci Wi-Fi należy uwzględnić następujące zalecenia:

- Należy korzystać z sieci tylko zgodnie z otrzymanym upoważnieniem. Ten produkt wyszukuje sieci Wi-Fi w otoczeniu i wyświetla na ekranie wynik poszukiwań. Na liście mogą pojawiać się również sieci, do korzystania z których użytkownik nie ma upoważnienia (nieznane sieci). Jednak próba nawiązania połączenia z takimi sieciami lub korzystania z nich może zostać uznana za nieupoważniony dostęp. Należy korzystać z sieci wyłącznie zgodnie z posiadaną autoryzacją i nie nawiązywać połączenia z nieznanymi sieciami.

Jeżeli ustawienia zabezpieczeń nie zostały prawidłowo skonfigurowane, mogą występować następujące problemy.

- Monitorowanie transmisji
Nieupoważnione osoby trzecie mogą monitorować transmisję Wi-Fi i przechwytywać wysyłane dane.
- Nieupoważniony dostęp do sieci
Osoby trzecie mające złowrogie zamiary mogą uzyskać nieupoważniony dostęp do sieci użytkownika w celu kradzieży, modyfikacji lub niszczenia zawartych w niej informacji. Ponadto użytkownik może być narażony na inne rodzaje nieupoważnionego dostępu, np. kradzież tożsamości (podawanie się za inną osobę w celu uzyskania nieupoważnionego dostępu do informacji) lub ataki polegające na korzystaniu z nieupoważnionego dostępu do sieci użytkownika w celu infiltrowania innych systemów.

Aby zapobiec występowaniu tego typu problemów, należy skutecznie zabezpieczyć swoją sieć Wi-Fi.

Z funkcji Wi-Fi tego aparatu można korzystać tylko po zapoznaniu się z zabezpieczeniami Wi-Fi oraz rozważeniu potencjalnych zagrożeń i korzyści wynikających z modyfikacji ustawień zabezpieczeń.

Oprogramowanie innych firm

- AES-128 Library
Copyright (c) 1998-2008, Brian Gladman, Worcester, UK.
All rights reserved.

LICENSE TERMS

The redistribution and use of this software (with or without changes) is allowed without the payment of fees or royalties provided that:

1. source code distributions include the above copyright notice, this list of conditions and the following disclaimer;
2. binary distributions include the above copyright notice, this list of conditions and the following disclaimer in their documentation;
3. the name of the copyright holder is not used to endorse products built using this software without specific written permission.

DISCLAIMER

This software is provided 'as is' with no explicit or implied warranties in respect of its properties, including, but not limited to, correctness and/or fitness for purpose.



- CMSIS Core header files
Copyright (C) 2009-2015 ARM Limited.
All rights reserved.

Redistribution and use in source and binary forms, with or without modification, are permitted provided that the following conditions are met:

- Redistributions of source code must retain the above copyright notice, this list of conditions and the following disclaimer.
- Redistributions in binary form must reproduce the above copyright notice, this list of conditions and the following disclaimer in the documentation and/or other materials provided with the distribution.
- Neither the name of ARM nor the names of its contributors may be used to endorse or promote products derived from this software without specific prior written permission.

THIS SOFTWARE IS PROVIDED BY THE COPYRIGHT HOLDERS AND CONTRIBUTORS "AS IS" AND ANY EXPRESS OR IMPLIED WARRANTIES, INCLUDING, BUT NOT LIMITED TO, THE IMPLIED WARRANTIES OF MERCHANTABILITY AND FITNESS FOR A PARTICULAR PURPOSE ARE DISCLAIMED. IN NO EVENT SHALL COPYRIGHT HOLDERS AND CONTRIBUTORS BE LIABLE FOR ANY DIRECT, INDIRECT, INCIDENTAL, SPECIAL, EXEMPLARY, OR CONSEQUENTIAL DAMAGES (INCLUDING, BUT NOT LIMITED TO, PROCUREMENT OF SUBSTITUTE GOODS OR SERVICES; LOSS OF USE, DATA, OR PROFITS; OR BUSINESS INTERRUPTION) HOWEVER CAUSED AND ON ANY THEORY OF LIABILITY, WHETHER IN CONTRACT, STRICT LIABILITY, OR TORT (INCLUDING NEGLIGENCE OR OTHERWISE) ARISING IN ANY WAY OUT OF THE USE OF THIS SOFTWARE, EVEN IF ADVISED OF THE POSSIBILITY OF SUCH DAMAGE.

- KSDK Peripheral Drivers, Flash / NVM, KSDK H/W Abstraction Layer (HAL)

(c) Copyright 2010-2015 Freescale Semiconductor, Inc.

ALL RIGHTS RESERVED.

Redistribution and use in source and binary forms, with or without modification, are permitted provided that the following conditions are met:

- * Redistributions of source code must retain the above copyright notice, this list of conditions and the following disclaimer.
- * Redistributions in binary form must reproduce the above copyright notice, this list of conditions and the following disclaimer in the documentation and/or other materials provided with the distribution.
- * Neither the name of the <organization> nor the names of its contributors may be used to endorse or promote products derived from this software without specific prior written permission.

THIS SOFTWARE IS PROVIDED BY THE COPYRIGHT HOLDERS AND CONTRIBUTORS "AS IS" AND ANY EXPRESS OR IMPLIED WARRANTIES, INCLUDING, BUT NOT LIMITED TO, THE IMPLIED WARRANTIES OF MERCHANTABILITY AND FITNESS FOR A PARTICULAR PURPOSE ARE DISCLAIMED. IN NO EVENT SHALL <COPYRIGHT HOLDER> BE LIABLE FOR ANY DIRECT, INDIRECT, INCIDENTAL, SPECIAL, EXEMPLARY, OR CONSEQUENTIAL DAMAGES (INCLUDING, BUT NOT LIMITED TO, PROCUREMENT OF SUBSTITUTE GOODS OR SERVICES; LOSS OF USE, DATA, OR PROFITS; OR BUSINESS INTERRUPTION) HOWEVER CAUSED AND ON ANY THEORY OF LIABILITY, WHETHER IN CONTRACT, STRICT LIABILITY, OR TORT (INCLUDING NEGLIGENCE OR OTHERWISE) ARISING IN ANY WAY OUT OF THE USE OF THIS SOFTWARE, EVEN IF ADVISED OF THE POSSIBILITY OF SUCH DAMAGE.



Zalecenia dotyczące danych osobowych i bezpieczeństwa

Jeśli zapisano w aparacie dane osobowe i/lub ustawienia zabezpieczeń sieci Wi-Fi, np. hasła itd., należy pamiętać, że dane takie i ustawienia mogą nadal w nim pozostawać.

Przed przekazaniem prawa własności do tego aparatu innej osobie, wyrzuceniem go lub wysłaniem do naprawy należy wykonać poniższe czynności, aby zapobiec ujawnieniu wspomnianych danych i ustawień.

- Usuń zarejestrowane w aparacie informacje o zabezpieczeniach sieci Wi-Fi, wybierając w menu Ustawienia Wi-Fi opcję [Kasuj nastawy].



Znaki towarowe i licencjonowanie

- Microsoft i Windows są znakami towarowymi lub zastrzeżonymi znakami towarowymi firmy Microsoft Corporation w Stanach Zjednoczonych i (lub) innych krajach.
- Macintosh i Mac OS są znakami towarowymi firmy Apple Inc., zastrzeżonymi w Stanach Zjednoczonych oraz innych krajach.
- App Store, iPhone oraz iPad są znakami towarowymi firmy Apple Inc.
- Logo SDXC jest znakiem towarowym firmy SD-3C LLC.
- HDMI, logo HDMI oraz High-Definition Multimedia Interface są znakami towarowymi lub zastrzeżonymi znakami towarowymi firmy HDMI Licensing LLC.
- Wi-Fi®, Wi-Fi Alliance®, WPA™, WPA2™ i Wi-Fi Protected Setup™ są znakami towarowymi lub zastrzeżonymi znakami towarowymi stowarzyszenia Wi-Fi Alliance.
- Słowo i logo Bluetooth® są zastrzeżonymi znakami towarowymi firmy Bluetooth SIG, Inc., których firma Canon Inc. używa w ramach uzyskanej licencji. Pozostałe znaki towarowe i ich nazwy handlowe należą do odpowiednich właścicieli.
- Pozostałe znaki towarowe należą do odpowiednich właścicieli.
- W tym urządzeniu zastosowano technologię exFAT licencjonowaną przez firmę Microsoft.
- This product is licensed under AT&T patents for the MPEG-4 standard and may be used for encoding MPEG-4 compliant video and/or decoding MPEG-4 compliant video that was encoded only (1) for a personal and non-commercial purpose or (2) by a video provider licensed under the AT&T patents to provide MPEG-4 compliant video. No license is granted or implied for any other use for MPEG-4 standard.
* Uwaga wyświetlana w języku angielskim według wymagań.
- THIS PRODUCT IS LICENSED UNDER THE AVC PATENT PORTFOLIO LICENSE FOR THE PERSONAL USE OF A CONSUMER OR OTHER USES IN WHICH IT DOES NOT RECEIVE REMUNERATION TO (i) ENCODE VIDEO IN COMPLIANCE WITH THE AVC STANDARD ("AVC VIDEO") AND/OR (ii) DECODE AVC VIDEO THAT WAS ENCODED BY A CONSUMER ENGAGED IN A PERSONAL ACTIVITY AND/OR WAS OBTAINED FROM A VIDEO PROVIDER LICENSED TO PROVIDE AVC VIDEO. NO LICENSE IS GRANTED OR SHALL BE IMPLIED FOR ANY OTHER USE. ADDITIONAL INFORMATION MAY BE OBTAINED FROM MPEG LA, L.L.C. SEE [HTTP://WWW.MPEGLA.COM](http://www.mpegla.com)

Zastrzeżenie prawne

- Nieupoważnione powielanie niniejszej instrukcji jest zabronione.
- Wszystkie pomiary wykonano zgodnie ze standardami firmy Canon dotyczącymi testowania.
- Informacje ulegają zmianom bez powiadamiania w odniesieniu do specyfikacji produktu i wyglądu.
- Ilustracje i zrzuty ekranów użyte w niniejszej instrukcji mogą się nieznacznie różnić od faktycznego wyglądu urządzenia.
- Niezależnie od powyższych postanowień firma Canon nie ponosi odpowiedzialności za żadne straty wynikające z użytkowania tego produktu.



Skorowidz

Liczby

1-punktowy AF 107

A

AF punktowy 107

Akcesoria 219, 268

Akumulator

Ładowanie 23, 230

Oszcz.energii 190, 265

Tryb Eco 189

Aparat

Resetowanie 210, 266

Autom. optymalizator jasności 249

Autom. poz. 113

Automatyczny optymalizator
jasności 99

Autoportret

(tryb fotografowania) 58, 60, 238

Av (tryb fotografowania) 69, 241

B

Balans bieli (kolor) 103, 249

Balans bieli według wzorca 104, 250

Blokowanie AE 72, 243

Blokowanie AF 82

Blokowanie FE 87, 246

Bluetooth 156, 181, 260

Błysk wyłączony 86

C

C1/C2 (tryb fotografowania) 209, 266

Camera Connect 156, 260

CANON iMAGE GATEWAY 174, 262

Cyfrowy telekonwerter 114, 252

Czułość ISO 98, 249

D

Data/czas/strefa

Ustawienia 27, 231

Zmiana 192

Dodawanie do zdjęć znaczników
geograficznych 166, 261

DPOF 141, 258

Drukowanie 141, 167, 227, 258, 262

E

Edytowanie

Kadrowanie 145, 258

Korekta czerwonych
oczu 144, 258

Zmiana wielkości zdjęć 147, 258

Efekt akwareli

(tryb fotografowania) 63

Efekt aparatu zabawki

(tryb fotografowania) 63

Efekt pogrubienia artystycznego
(tryb fotografowania) 62

Efekt miniatURY

(tryb fotografowania) 63, 64

Efekt rybiego oka

(tryb fotografowania) 62

Ekran

Ikony 274, 276

Język wyświetlacza 27, 193, 231

Ekran przeskoku 151

Ekran szybkich nastaw 42

Podstawowa obsługa 39, 232



Ekspozycja

Blokowanie AE 72, 243

Blokowanie FE 87, 246

Kompensacja 95, 248

F

Fajerwerki

(tryb fotografowania) 59, 239

Film poklatkowy

(tryb filmowania) 124, 254

Film z efektem miniatURY 121, 253

Filmowy Serwo AF 119, 253

Filmy

Edytowanie 132, 256

Utwórz album 152, 259

Wielkość nagrania 116, 252

Filtry kreatywne

(tryb fotografowania) 61

Fotografowanie

Informacje o obrazie 274

Fotografowanie z użyciem sekwencji
naświetlania 96, 248

Funkcje

beprzewodowe 155, 260, 278

Funkcje

indywidualne (C.Fn) 207, 265

Funkcje Wi-Fi 155, 260

G

Gładka cera

(tryb fotografowania) 58, 238

Gniazdo 221, 226, 227

I

Ikony 274, 276

J

Jakość obrazu 83, 245

Język wyświetlacza

Ustawienia 27, 231

Zmiana 193

K

Kadrowanie 145, 258

Karty pamięci 24, 231

Kolor (balans bieli) 103, 249

Kompensacja mocy błysku 88

Kompresja 83, 245

Komunikaty o błędach 270

Korekta czerwonych oczu 144, 258

L

Lampa błyskowa

Błysk wyłączony 86

Błysk+dł.czas 86

Kompensacja mocy błysku 88

Synchronizacja błysku 90, 247

Tryb 86, 246

Lampka 111

Liczba pikseli

(rozmiar obrazu) 83, 245

Linie siatki 200, 265

Ł

Ładowanie 23, 230

Ładowarka 219, 268

M

M (tryb fotografowania) 70, 241

Makro (zakres ostrości) 79, 245

Metoda AF 107, 250

Metoda pomiaru 100

MF (ręczna regulacja
ostrości) 80, 245



Miękka ostrość

(tryb fotografowania) 62

Migawka wideo 122, 254

Mikrofon zewnętrzny 225, 269

Moje menu 214, 267

N

Numery plików 185, 264

O

Obracanie 138

Ocenianie 148, 259

Ochrona 136, 257

Ochrona obrazów 136, 257

Opcje fotoksiążki 143, 258

Oprogramowanie

Automatyczne wysyłanie obrazów

do komputera 171, 262

Oszcz.energii 190, 265

P

P (tryb fotografowania) 67, 240

Panoramy

(tryb fotografowania) 55, 237

Pasek 22

PictBridge 167, 220, 227

Pokaz przezroczy 149, 259

Pomoc w kadrowaniu

Blokada 77, 244

Wyszukiwanie 73, 243

Portret (tryb fotografowania) 58

Powiększenie 30, 52, 71, 129,

242, 255

Powiększenie cyfrowe 71, 242

Program AE 67, 240

Proporcje obrazu 84

Przewód HDMI 221, 268

Punkty AF 107, 250

R

RAW 83, 246

Resetowanie 210, 266

Ręczna ekspozycja filmu

(tryb fotografowania) 65, 240

Ręczne ustawianie ostrości

(zakres ostrości) 80, 245

Rozwiązywanie problemów 270

S

Samowyzwalacz 93, 248

Serie zdjęć 92, 247

Servo AF 106, 250

Sport (tryb fotografowania) 56, 238

Stabilizacja obrazu 112, 251

Standard TV 194

Sygnał „bip” 195

Ś

Śledzenie AF 108, 251

T

Temperatura barwowa 249

Tłumik 118

Tryb automatyczny

(tryb fotografowania) 52, 234

Tryb Eco 189

Tryb hybrydowy automatyczny

(tryb fotografowania) 54, 237

Tv (tryb fotografowania) 68, 241

Twarz+Śledzenie 107, 250

U

Ustawianie ostrości

Blokowanie AF 82

Punkty AF 107, 250

Servo AF 106, 250

Wspomaganie MF 81, 245



Ustawienia stylu 105
Usuwanie 139, 257
Usuwanie wiatru 118

W

Widok miniatur 131
Wskaźnik 37
Wspom. AF 111
Wspomaganie MF 81, 245
Wysyłanie zdjęć 174, 262
Wysyłanie zdjęć
do smartfona 158, 165, 260, 261
Wysyłanie zdjęć do usług
sieci Web 174, 262
Wyszukiwanie 150, 259
Wyświetlania
Podstawowa obsługa 40
Tabela 43
Wyświetlanie 32, 128, 255
Ekran przeskoku 151
Pokaz przezroczy 149, 259
Powiększenie 129, 255
Przeglądy filmowe 130, 255
Widok miniatur 131
Wyszukiwanie obrazów 150, 259
Wyświetlanie na
telewizorze 221, 268
Wyświetlanie pojedynczych
zdjęć 128
Wyświetlanie na telewizorze 221, 268

Z

Zakres ostrości
Makro 79, 245
Ręczne ustawianie
ostrości 80, 245
Zapisywanie zdjęć na
komputerze 226

Zasilanie 219, 268
Zdjęcia
Czas wyświetlania 85
Ochrona 136, 257
Usuwanie 139, 257
Zdjęcia nocne z ręki
(tryb fotografowania) 59, 239
Ziarnisty Cz/B
(tryb fotografowania) 62
Zmiana lub usuwanie informacji
dotyczących połączeń 182
Zmiana wielkości zdjęć 147, 258
Zoom punktu AF 80, 245

Ż

Żywność
(tryb fotografowania) 58, 238

