

nstrukcje +Uproszczone instrukcje obsługi.



JBL TUNE 560BT Bezprzewodowe słuchawki nauszne Skrócona instrukcja obsługi

🕒 2 marca 2023 r.

[Strona Główna](#) » [JBL](#) » **JBL TUNE 560BT Bezprzewodowe słuchawki nauszne Skrócona instrukcja obsługi**

Spis treści [ukryć](#)

- 1 [JBL TUNE 560BT Bezprzewodowe słuchawki nauszne](#)
- 2 [Co jest w pudełku](#)
- 3 [Przegląd](#)
- 4 [Ładowanie](#)
- 5 [Połączenia Bluetooth](#)
- 6 [Sterowanie muzyką](#)
- 7 [Rozmowa telefoniczna](#)
- 8 [Voice Assistant](#)
- 9 [Bezproblemowe przełączanie się między urządzeniami](#)
- 10 [Zachowanie diody LED](#)
- 11 [Specyfikacja](#)
- 12 [FAQ](#)
- 13 [Podobne posty](#)



JBL TUNE 560BT Bezprzewodowe słuchawki nauszne



Co jest w pudełku



Charging cable



Warranty Card, Warning Card, Safety sheet and QSG



Inne najlepsze instrukcje JBL Tune:

- Instrukcja obsługi bezprzewodowych słuchawek nausznych JBL Tune 510BT
- Instrukcja obsługi słuchawek JBL Tune 125BT
- Instrukcja obsługi słuchawek JBL Tune 115 TWS

Przegląd

1. Przyciski i diody LED

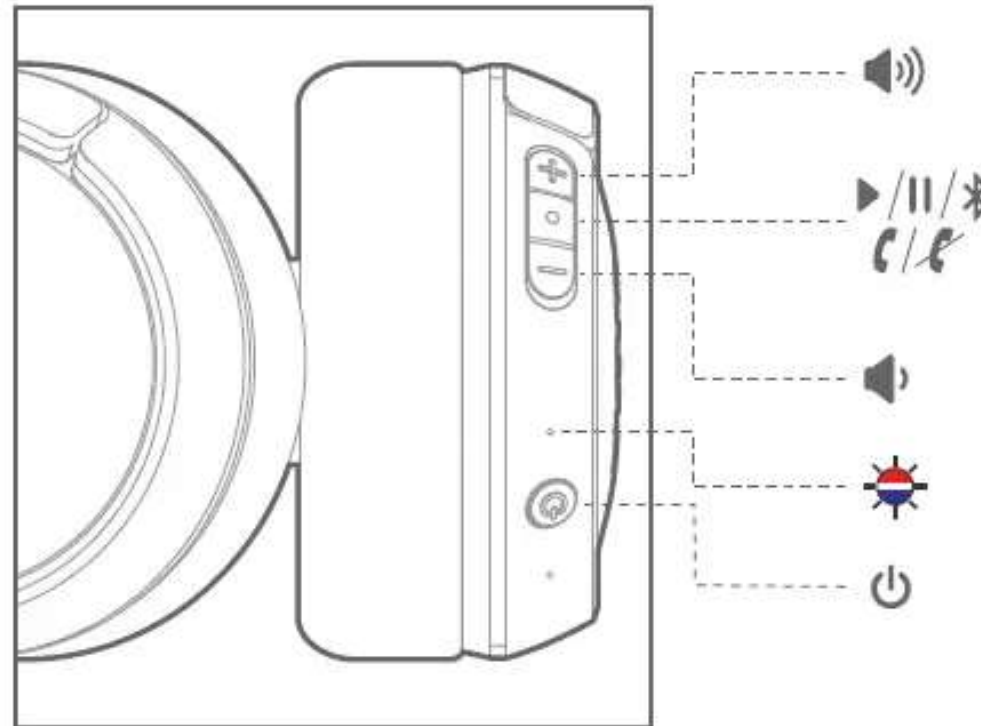

Ładowanie

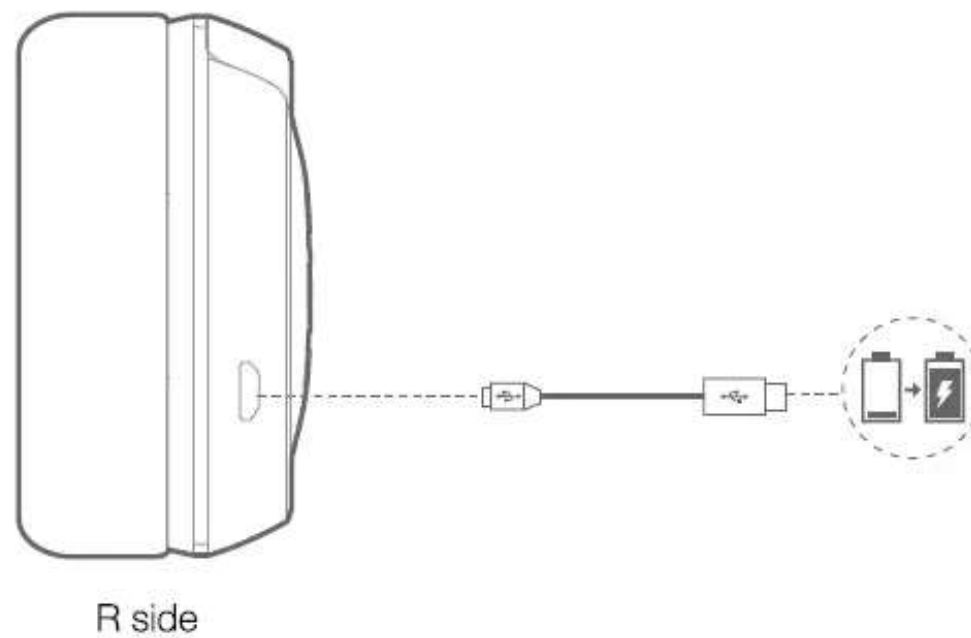

Połączenia Bluetooth

1. Włącz / wyłącz słuchawki

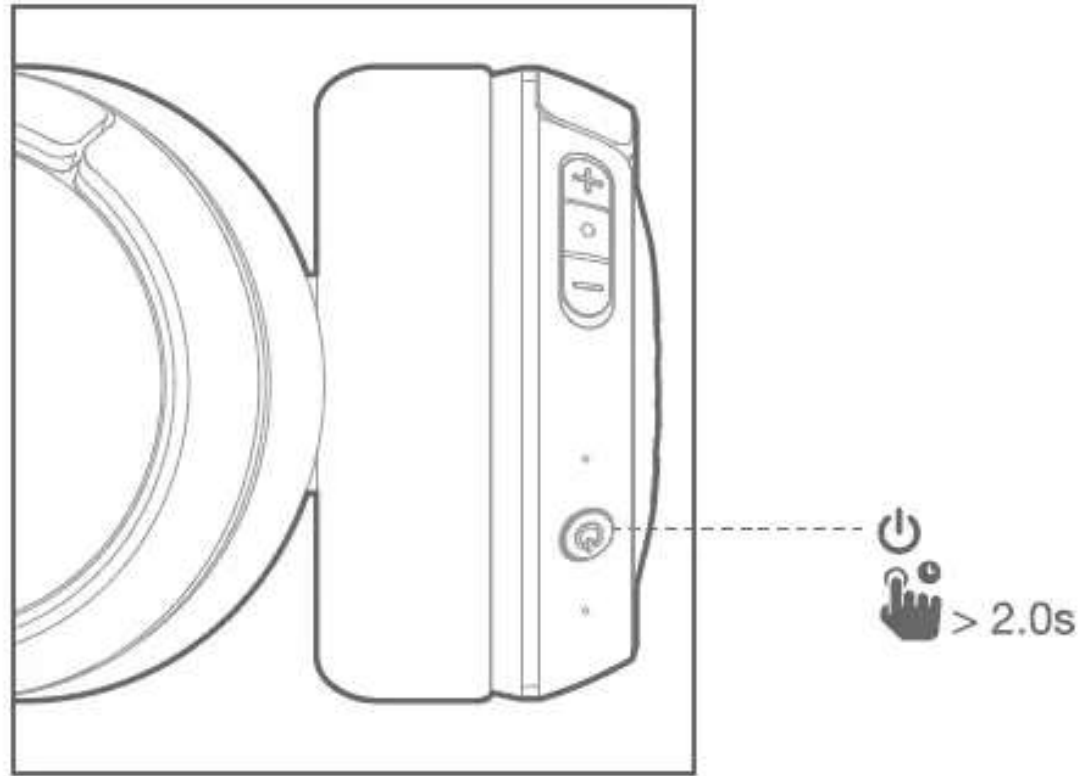

2. Jeśli łączysz się po raz pierwszy, słuchawki automatycznie przejdą w tryb parowania po włączeniu.
3. Połącz się z urządzeniem Bluetooth



Choose "JBL TUNE500BT" to connect

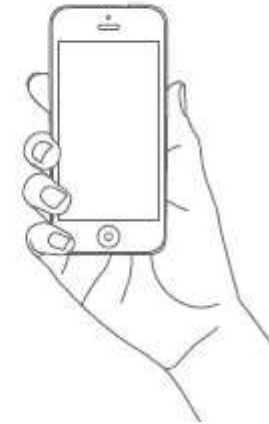

Sterowanie muzyką

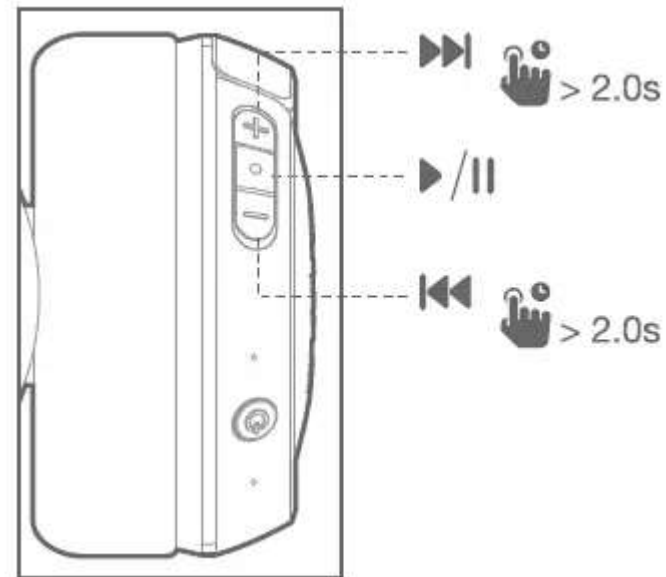
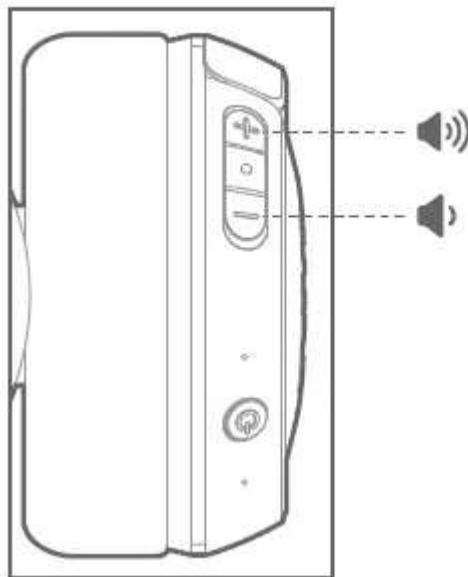

Rozmowa telefoniczna

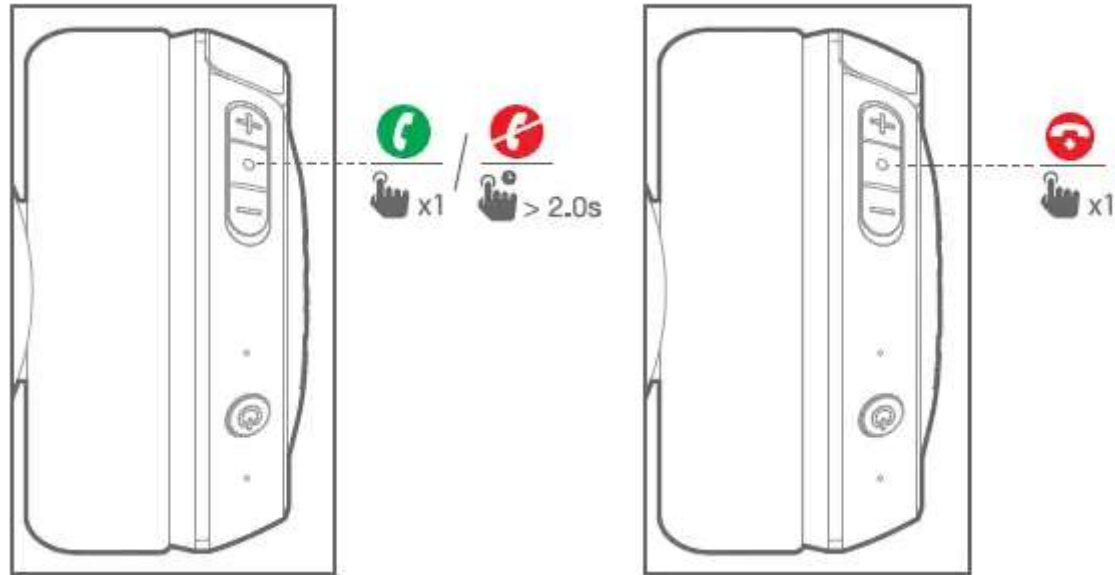

Voice Assistant

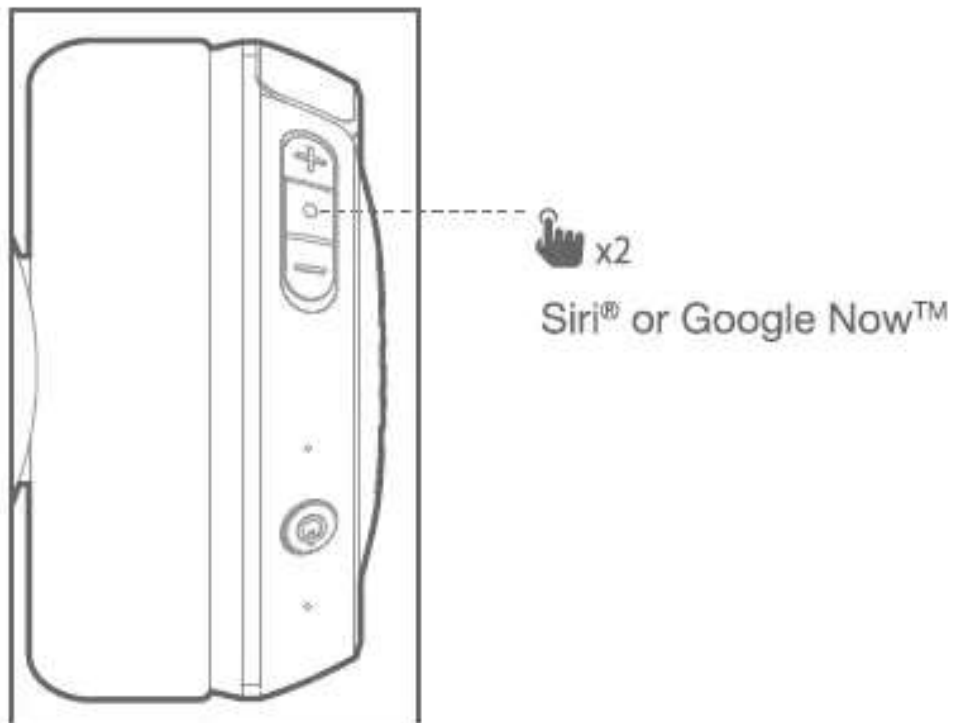

Bezproblemowe przełączanie się między urządzeniami

1. Per i podłącz słuchawki do pierwszego urządzenia. (patrz Rozdział 1 Połączenie Bluetooth)
2. Połącz słuchawki z urządzeniem Bluetooth 211

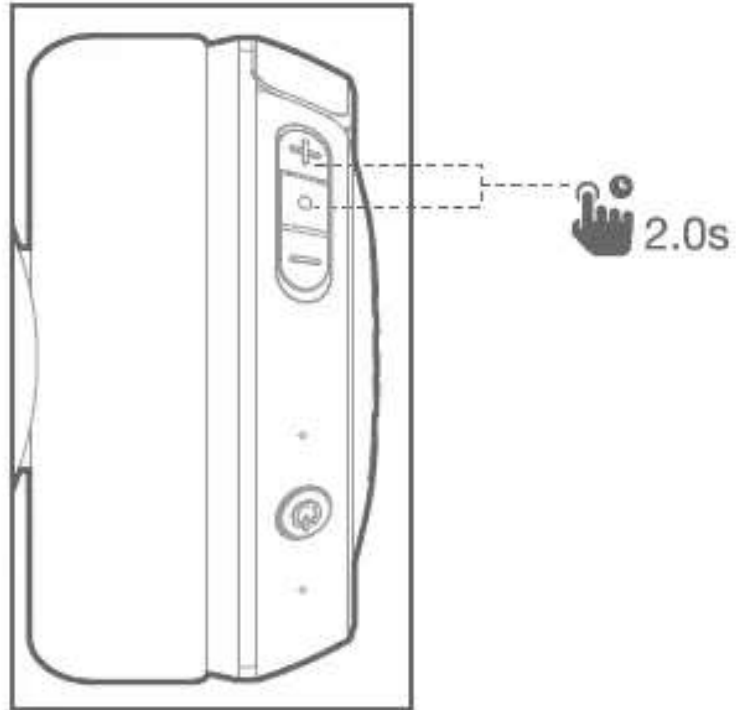

3. Połącz się z urządzeniem Bluetooth

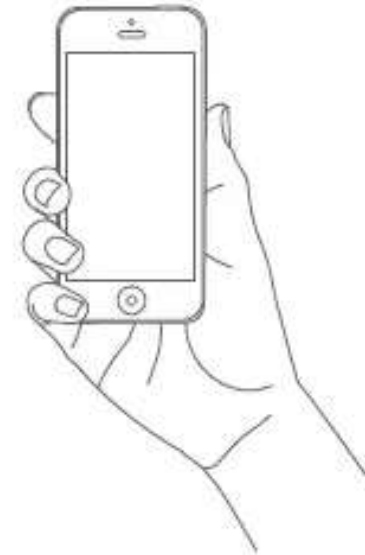

Choose "JBL TUNE500BT" to connect











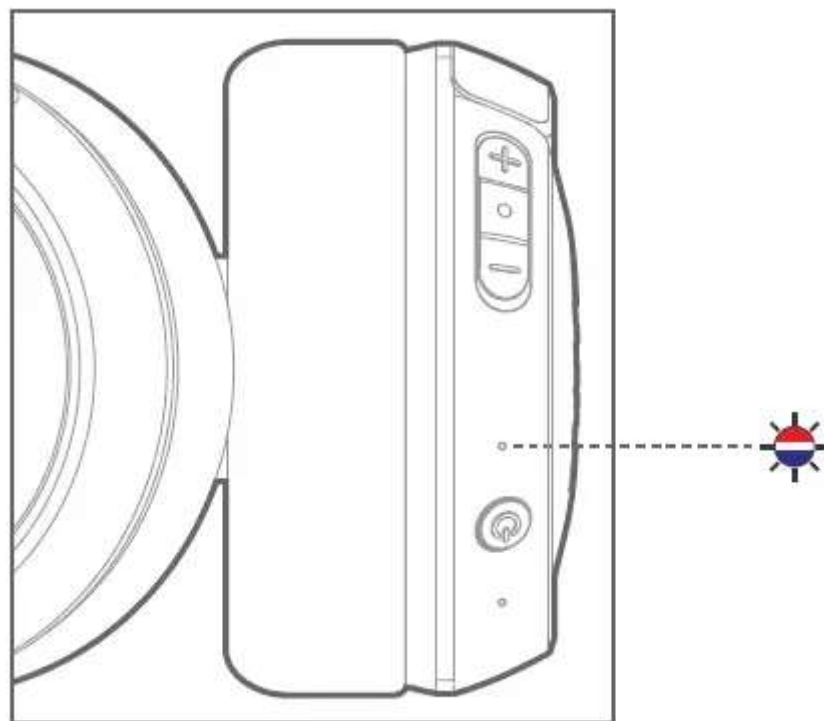





Elementy do zapamiętania:

- **a.** Jednocześnie można podłączyć maksymalnie 2 urządzenia

- **b.** Aby przełączyć źródło muzyki, wstrzymaj odtwarzanie muzyki na bieżącym urządzeniu i wybierz odtwarzanie na urządzeniu 2rc.
- **c.** Połączenia telefoniczne zawsze będą miały pierwszeństwo.
- **d.** Jeśli jedno urządzenie znajdzie się poza zasięgiem Bluetooth lub wyłączy się, może być konieczne ręczne ponowne podłączenie drugiego urządzenia. Patrz Rozdział 7 Krok 3.

Zachowanie diody LED



LED Status	Headphone mode
 On	 Power on
 On	 Power off
 Fast	 BT Pairing
 On	 BT Connected
 Slow	 Low Battery
 On	 Charging in Progress
 Off	 Charging Complete

Specyfikacja

- **Rozmiar sterownika:** 32mm
- **Pasmo przenoszenia:** 20 Hz — 20 kHz
- **Moc nadajnika Bluetooth:** <4dBm
- **Modulacja nadajnika Bluetooth:** GFSK, o/4 DQPSK, 8DPSK

- **Częstotliwość Bluetooth:** 2.402 — 2.480 GHz
- **Bluetooth Profile:** BT 4.1, A2DP wersja 1.2, AVRCP wersja 1.5, HFP wersja 1.6, HSP wersja 1.2
- **Typ Baterii:** Polimer litowo-jonowy (3.7 V, 300 mAH)
- **Czas ładowania:** godz 2
- **Czas odtwarzania muzyki z włączonym BT** godz 16
- **Waga:** 0.155 kg