

HYUNDAI

TRC 533 AU3BS, TRC 533 AU3BR, TRC 533 AU3WBL



NÁVOD K POUŽITÍ / NÁVOD NA POUŽITIE
INSTRUKCJA OBSŁUGI / INSTRUCTION MANUAL
HASZNÁLATÍ ÚTMUTATÓ



GENUINE PRODUCT OF
HYUNDAI CORPORATION

WAŻNE: przed rozpoczęciem użytkowania należy przeczytać instrukcję i zachować ją do późniejszego użytku.

WAŻNE INFORMACJE

WPROWADZENIE

- Dziękujemy za zakup naszego urządzenia.
- Przed rozpoczęciem użytkowania należy uważnie przeczytać niniejszą instrukcję, co pozwoli na jego prawidłową obsługę. Po przeczytaniu instrukcji, należy odłożyć ją w bezpieczne miejsce, tak by móc po nią sięgać w przyszłości.

OSTRZEŻENIE

Aby zapobiec wystąpieniu ryzyka pożaru lub porażenia elektrycznego, nie wystawiać urządzenia na działanie deszczu i wilgoci. Aby uniknąć porażenia elektrycznego, nie otwierać samodzielnie obudowy urządzenia – może to robić wyłącznie wykwalifikowany pracownik serwisu.

UWAGA

Korzystanie z elementów sterujących lub regulujących w sposób inny niż opisany w instrukcji, a także użytkowanie urządzenia na inne niż zawarte w instrukcji sposoby, może doprowadzić do wystawienia użytkownika na niebezpieczne promieniowanie.

NIEBEZPIECZEŃSTWO

Przy otwarciu urządzenia i nieprawidłowym działaniu lub uszkodzeniu wewnętrznej blokady może wystąpić niewidoczne promieniowanie laserowe. Należy unikać wystawiania się na promieniowanie.



Urządzenie zawiera część laserową (Klasa 1 - lasery które są bezpieczne w racjonalnych warunkach pracy). Etykieta THE CLASS 1 LASER PRODUCT znajduje się z tyłu obudowy.

UWAGA: Producent nie ponosi odpowiedzialności za zakłócenia odbiorników radiowych i TV, spowodowane nieuprawnionymi modyfikacjami. Modyfikacje takie mogą uniemożliwić użytkownikowi korzystanie z urządzenia.

- Należy unikać ustawiania i instalacji urządzenia w następujących warunkach:
 1. Miejsca wystawione na bezpośrednie oddziaływanie promieni słonecznych lub w pobliżu urządzeń emitujących ciepło, takich jak grzejniki elektryczne. Nie ustawiać urządzenia również na innych urządzeniach, które emitują ciepło.
 2. Miejsca słabo wentylowane i zapyłone.
 3. Miejsca, w których stale pojawiają się drgania i wibracje.
 4. Miejsca wilgotne i mokre.
- Wszelkie przełączniki i przyciski muszą być używane zgodnie z instrukcją.
- Przed pierwszym włączeniem zasilania urządzenia, należy sprawdzić czy przewód zasilający został prawidłowo podłączony.
- Urządzenie powinno znajdować się w chłodnym miejscu, co pozwoli ochronić je przed uszkodzeniem przez ciepło.

UWAGA: Aby uniknąć ryzyka porażenia elektrycznego, nie należy zdejmować pokrywy ani tylnej obudowy urządzenia. W urządzeniu nie ma żadnych części, które mogłyby być naprawione lub wymienione przez użytkownika. W celu naprawy zawsze należy zwracać się do serwisu.

Ostrzeżenie: Wyczerpane baterie należy wyjąć z urządzenia. Baterie należy wyjąć również wówczas, gdy nie będą używane przez dłuższy czas. Nieprawidłowe korzystanie z baterii może spowodować wyciek elektrolitu i korozję komory baterii lub doprowadzenie do rozerwania baterii, dlatego nie należy:

- Mieszać baterii różnych typów – na przykład alkalicznych i węglowo-cynkowych
- Mieszać ze sobą baterii starych i nowych – należy dokonywać wymiany wszystkich baterii.

WYGLĄD URZĄDZENIA

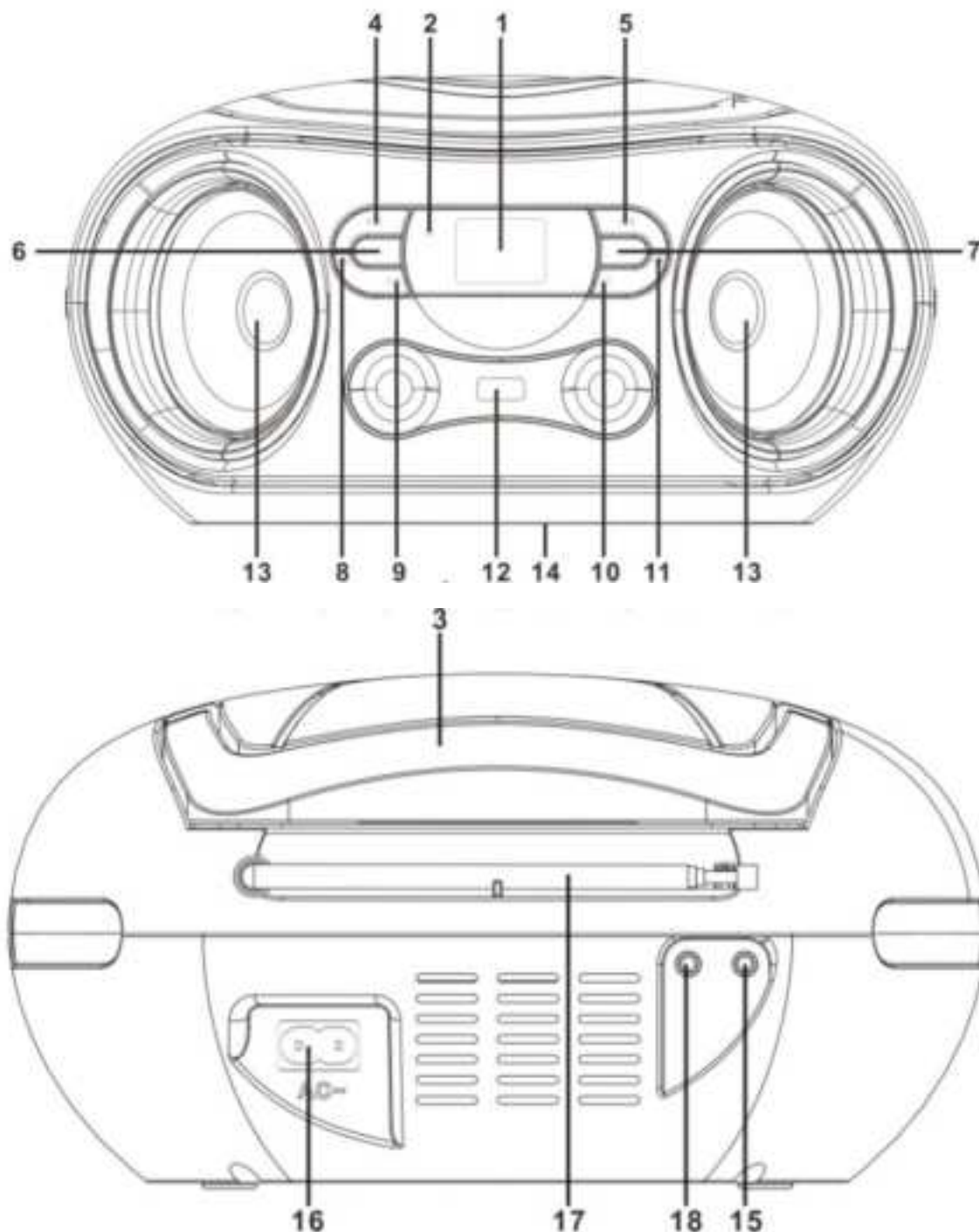

ELEMENTY STERUJĄCE

- | | |
|------------------------------------|------------------------------------|
| 1. Wyświetlacz LCD | 10. Przycisk STOP/+10/MEM.+ |
| 2. Wskaźnik trybu czuwania | 11. Przycisk ZWIĘKSZANIA GŁOŚNOŚCI |
| 3. Uchwyt | 12. Złącze USB |
| 4. Przycisk ◀◀/PREV/TUN-/FOLD.- | 13. Głośniki |
| 5. Przycisk ▶▶/NEXT/TUN+/FOLD.+ | 14. Komora baterii |
| 6. Przycisk STANDBY/FUNCTION | 15. Złącze AUX 3,5mm |
| 7. Przycisk PROG./MEM./P-MODE | 16. Złącze zasilania AC |
| 8. Przycisk ZMNIEJSZANIA GŁOŚNOŚCI | 17. Antena FM |
| 9. Przycisk PLAY/PAUSE/-10/MEM.- | 18. Złącze słuchawkowe |

ŹRÓDŁO ZASILANIA

Urządzenie może pracować przy zasilaniu AC/DC.

Zasilanie AC

Podłączyć mniejszą końcówkę przewodu AC do złącza AC, zaś większą wtyczkę włożyć do ściennego gniazdka prądu przemiennego. Baterie zostaną automatycznie odłączone.

Zasilanie DC

Otworzyć klapkę komory baterii. Włożyć 6 baterii UM-2/C (nie załączone) do komory. Należy zwrócić uwagę na prawidłowe (zgodne z oznaczeniami biegunowości) włożenie baterii.

Uwaga:

- Wyczerpane baterie należy wyjąć z urządzenia. Wyjąć baterie, jeśli urządzenie nie będzie użytkowane przez dłuższy czas.
- Baterie zawierają substancje chemiczne, należy je wyrzucać zgodnie z obowiązującymi przepisami.

PODSTAWOWE FUNKCJE

WŁĄCZANIE I WYŁĄCZANIE URZĄDZENIA

Nacisnąć i przytrzymać przycisk , żeby włączyć lub wyłączyć urządzenie.

Uwaga: W trybach CD/USB/MP3/AUX, jeśli urządzenie nie będzie odtwarzać przez okres dłuższy niż 15 minut, automatycznie wyłączy się. Aby ponownie włączyć urządzenie, należy nacisnąć i przytrzymać przycisk .

Należy zwrócić uwagę, że zbyt niskie ustawienia poziomu natężenia dźwięku w zewnętrznym źródle audio może zostać odebrane jako „brak sygnału audio”, co będzie miało wpływ na wykrywanie sygnału przez urządzenie i może też skutkować automatycznym przejściem w tryb czuwania. Jeśli tak się stanie, należy wznowić transmisję sygnału audio lub zwiększyć natężenie dźwięku w zewnętrznym źródle audio, żeby wznowić odtwarzanie.

Wyładowania elektrostatyczne – Jeśli urządzenie nie działa poprawnie lub resetuje się w wyniku wyładowań elektrostatycznych, należy je wyłączyć i włączyć ponownie.

WYBÓR TRYBU DZIAŁANIA

Można wybrać jeden z 3 trybów; nacisnąć przycisk , żeby przełączać się pomiędzy trybami. Można wybrać:



- TUNER: słuchanie radia FM.
- CD: odtwarzanie płyt (CD-audio lub CD-MP3).
- USB: odtwarzanie plików MP3 z pamięci USB.
- AUX IN

Aktualnie wybrana funkcja będzie widoczna na wyświetlaczu włączonego urządzenia.

REGULACJA GŁOŚNOŚCI

Naciskać przyciski VOL.+/-, żeby zwiększać lub zmniejszać natężenie dźwięku.

KORZYSTANIE Z RADIA

- 1) Naciskać przycisk , żeby wybrać tryb FM (urządzenie obsługuje tylko zakres FM).
- 2) Aby wybrać żądaną stację naciskać przycisk /TUN-/FOLD.- lub /TUN.+ na urządzeniu, będzie pojawiać się częstotliwość stacji. Na przykład: FM 97,10 MHz.



- 3) Rozciągnąć antenę teleskopową na pełną długość. Delikatnie przesuwając i obracając antenę, żeby uzyskać jak najlepszy odbiór programów FM, można też ustawić urządzenie na otwartej przestrzeni.
- 4) Naciskać przycisk , żeby wybrać inny tryb lub wyłączyć urządzenie.

AUTOMATYCZNE WYSZUKIWANIE STACJI RADIOWYCH

Nacisnąć i przytrzymać przycisk  / **M-/10** na urządzeniu, radio będzie automatycznie skanować zakres częstotliwości, aż do momentu odnalezienia stacji z wystarczająco silnym sygnałem. Po zakończeniu wyszukiwania, urządzenie rozpocznie odtwarzanie od stacji P01.

ZAPAMIĘTYWANIE STACJI RADIOWYCH

W pamięci urządzenia można zapisać do 30 wybranych stacji (FM), tak żeby łatwo było je wybrać, bez konieczności każdorazowego wyszukiwania stacji.



- 1) Naciskać przycisk **TUNING**, żeby wyszukać pierwszą żądaną stację. Nacisnąć przycisk **PROG./MEM/P-MODE** na urządzeniu, na wyświetlaczu pojawi się komunikat "P01".
- 2) Przy pomocy przycisku  / **M-/10** przejść do pamięci "P", żeby wybrać żądaną sekwencję, którą chcemy zapisać, następnie nacisnąć przycisk **PROG./MEM/P-MODE** na urządzeniu, żeby zatwierdzić.
- 3) Wyszukać kolejną stację, powtarzać kroki (1) oraz (2) aż zostaną zapisane wszystkie wybrane stacje. Można w ten sposób zapisać do 30 stacji radiowych.
- 4) Naciskać przycisk  / **M-/10** lub  / **M.+/+10** żeby przechodzić kolejno do zapisanych stacji.

OBSŁUGA CD/MP3

OBSŁUGIWANE PŁYTY

Urządzenie obsługuje (odtwarza) wszystkie cyfrowe płyty CD, MP3, WMA, zakończone płyty CD (CD-R), zakończone płyty wielokrotnego nagrywania CD (CD-RW) oraz płyty w formatach CD-DA i CD / CD-R / CD-RW.



WKŁADANIE PŁYTY

- 1) Naciskać przycisk , na urządzeniu, żeby wybrać tryb „CD”.
- 2) Naciskać przycisk **PUSH**, żeby otworzyć klapy kieszeni CD, na wyświetlaczu pojawi się komunikat "OP".
- 3) Umieścić płytę audio CD w kieszeni CD, stroną zadrukowaną w górę.
- 4) Zamknąć klapy kieszeni CD. Na wyświetlaczu pojawi się i zacznie migać komunikat " - - -", następnie pojawi się liczba wszystkich utworów na płycie, a urządzenie rozpocznie odtwarzanie.
- 5) Aby wyjąć płytę CD, nacisnąć przycisk  / **M.+/+10**, żeby wyłączyć urządzenie. Nacisnąć przycisk, żeby otworzyć klapy kieszeni CD na wyświetlaczu pojawi się komunikat "OP". Ostrożnie chwycić płytę za jej krawędzie i ostrożnie wyjąć ją z urządzenia.

Informacja:

- 1) Przed otwarciem kieszeni CD należy sprawdzić, czy płyta się zatrzymała.
- 2) Jeśli w urządzeniu nie ma płyty, lub urządzenie nie może jej odczytać, na wyświetlaczu pojawi się komunikat NOd.

ODTWARZANIE PŁYT

- 1) Po włożeniu płyty i odczytaniu jej, urządzenie automatycznie rozpocznie odtwarzanie od pierwszego utworu. Na wyświetlaczu pojawi się wskaźnik " ▶ „. Aby przerwać odtwarzanie, nacisnąć przycisk  / **-10/M.-**. Na wyświetlaczu pojawi się migający wskaźnik " ▶ „, i numer aktualnego utworu. Aby wznowić odtwarzanie, nacisnąć ponownie przycisk  / **-10/M.-**.
- 2) Aby zakończyć odtwarzanie, nacisnąć przycisk  / **M.+/+10**, na wyświetlaczu pojawi się łączna liczba utworów na płycie.

WYBIERANIE KONKRETNEGO UTWORU / MIEJSCA NA PŁYCCIE

Aby wybrać konkretny utwór

- W trybie stop lub podczas odtwarzania, naciskać raz po raz przycisk **■/TUN.+/FOLD.+** lub **■/TUN.-/FOLD.-** aż na wyświetlaczu pojawi się numerżądanego utworu.
- Nacisnąć przycisk **■/10/M.-** żeby rozpocząć odtwarzanie.

Wyszukiwanie konkretnego miejsca podczas odtwarzania

Nacisnąć i przytrzymać przycisk **■/TUN.+/FOLD.+** lub **■/TUN.-/FOLD.-**, żeby przeszukiwać przy zwiększonej prędkości aktualnie odtwarzany utwór do momentu przejścia dożądanego fragmentu (miejsca), a następnie zwolnić przycisk, żeby rozpoczęło się odtwarzanie z normalną prędkością. Odtwarzanie rozpocznie się od wskazanego punktu.

Aby wybrać utwór z numerem wyższym niż 10

Aby wybrać piosenkę / utwór z pozycji wyższej niż 10, naciskać przycisk **■/+10/M.+** lub **10/FOLD./M.-**. Każde naciśnięcie powoduje przeskoczenie o 10 utworów w przód lub w tył. Następnie naciskać przycisk **■/TUN.+** lub **■/TUN.-**, żeby wybrać żądany utwór. Przykład: aby wybrać utwór nr 17, nacisnąć przycisk **■/+10/M.+**, a następnie od razu 6 razy nacisnąć przycisk **■/TUN.+**.

Aby wybrać żądany folder (tylko przy płytach MP3)

(jeśli płyta MP3 zawiera więcej niż jeden folder)

Aby podczas odtwarzania przejść dożądanego folderu, należy nacisnąć i przytrzymać przycisk **■/+10/M.+** lub **■/10/M.-** przez około 2 sekundy, żeby przeskakiwać odpowiednio do następnego lub poprzedniego folderu.

PROGRAMOWANIE LISTY ODTWARZANIA

Programowanie listy utworów do odtwarzania jest możliwe w trybie stop. Można zaprogramować listę 20 utworów z płyty CD, ułożonych w dowolnej kolejności.

- 1) W trybie STOP, nacisnąć przycisk **PROG./M./P-MODE.**, na wyświetlaczu pojawi się i zacznie migać komunikat **“PROG”** oraz włączy się komunikat **P01**.
- 2) Naciskać przycisk CD **■/TUN.+/FOLD.+** lub **■/TUN.-/FOLD.-**, żeby wybrać pierwszy z utworów do wstawienia na listę.
- 3) Nacisnąć przycisk **PROG./P-MODE**, żeby zatwierdzić. Na wyświetlaczu pojawi się komunikat **P02**.
- 4) Powtarzać kroki 2 oraz 3, żeby zapisywać na liście wszystkie żądane utwory.
- 5) Nacisnąć przycisk **■/10/M.-**, żeby rozpocząć odtwarzanie od pierwszego z utworów dodanych do listy.
- 6) Nacisnąć przycisk **■/+10/M.+**, żeby zakończyć odtwarzanie z listy.

Aby wyczyścić listę utworów należy:

Są dwa sposoby wyczyszczenia zaprogramowanej listy:

- 1) Nacisnąć przycisk **■/+10/M.+** po zatrzymaniu odtwarzania lub
- 2) Otworzyć szufladę CD, co wykasuje ustawienia listy.

POWTARZANIE

Powtarzanie pojedynczego utworu

- 1) Podczas odtwarzania nacisnąć jeden raz przycisk **PROG./M./P-MODE.**, komunikat „REPEAT“ będzie migał na wyświetlaczu. Aktualnie odtwarzany utwór będzie powtarzany raz za razem, do momentu naciśnięcia przycisku **■/+10/M.+**.
- 2) Aby anulować powtarzanie, naciskać przycisk **PROG./M./P-MODE.** i przytrzymać, aż komunikat „REPEAT“ zniknie z wyświetlacza.

Powtarzanie wszystkich utworów

- 1) Podczas odtwarzania 2x naciskać przycisk **PROG./M./P-MODE**, aż na wyświetlaczu pojawi się komunikat „REPEAT”, urządzenie będzie odtwarzać w pętli wszystkie utwory z płyty, do momentu naciśnięcia przycisku **■/+10/M.+**.
- 2) Aby anulować powtarzanie, naciskać przycisk **PROG./M./P-MODE**, i przytrzymać, aż komunikat „REPEAT” zniknie z wyświetlacza.

Powtarzanie utworów z jednego folderu (przy płytach MP3, mających ponad jeden folder)

- 1) Podczas odtwarzania naciskać przycisk **PROG./M./P-MODE**, aż na wyświetlaczu pojawi się komunikat „REPEAT FOLDER” urządzenie będzie odtwarzać w pętli wszystkie utwory z bieżącego folderu, do momentu naciśnięcia przycisku **■/+10/M.+**.
- 2) Aby anulować powtarzanie, naciskać przycisk **PROG./M./P-MODE**, i przytrzymać, aż komunikat „REPEAT FOLDER” zniknie z wyświetlacza.

ODTWARZANIE W KOLEJNOŚCI LOSOWEJ

Naciskać przycisk **PROG./MEM./P-MODE** na urządzeniu, aż na wyświetlaczu pojawi się komunikat „RAN”, odtwarzanie w kolejności losowej rozpocznie się automatycznie od kolejnego utworu (można też przejść do kolejnego utworu za pomocą przycisku **▶/NEXT/TUN+/FOLD.+**) i będzie trwało do momentu odtworzenia wszystkich utworów, a następnie zatrzyma się. Nacisnąć jeden raz przycisk **PROG./MEM./P-MODE**, żeby anulować ten tryb odtwarzania.

OBSŁUGA USB

- 1) Naciskać przycisk **⏏/FUNC.**, żeby wybrać tryb USB.
- 2) Podłączyć pamięć USB do wejścia USB. Na wyświetlaczu LCD pojawi się łączna liczba wszystkich utworów oraz folderów zapisanych w pamięci USB. Po odczytaniu pamięci USB, odtwarzanie rozpocznie się automatycznie.
- 3) Naciskać przycisk **⏏/-10/M.-** żeby zatrzymać i wznowiać odtwarzanie.
- 4) Operacje takie jak odtwarzanie w pętli (powtarzanie 1 – powtarzanie folderu – powtarzanie wszystkich) / odtwarzanie zaprogramowanej listy / odtwarzanie wstępów oraz operacje przechodzenia w przód i w tył odbywają się identycznie jak w przypadku odtwarzania z płyty CD / MP3 (patrz wyżej, w sekcji „Obsługa CD/MP3”).

UWAGA:

Nie używać żadnych kabli przedłużających USB do podłączenia urządzeń – może to spowodować zakłócenia w odtwarzaniu.

OBSŁUGA AUX

Urządzenie posiada złącze AUX, przez które można do niego podłączać zewnętrzne źródła sygnału audio, co pozwoli na wzmocnienie ich.

- 1) Naciskać przycisk **⏏/FUNC.**, żeby wybrać tryb AUX.
- 2) Podłączyć kabel AUX do złącza AUX IN (3,5mm) w odtwarzaczu, a jego drugi koniec do wyjścia audio w urządzeniu zewnętrznym. Urządzenie automatycznie zmieni źródło odtwarzania na AUX.
- 3) Wyregulować w urządzeniu głośność do pożądanego poziomu.
- 4) Nacisnąć przycisk **PLAY** na podłączonym zewnętrznym urządzeniu (np. na odtwarzaczu MP3 player), żeby rozpocząć odtwarzanie.

POSTĘPOWANIE Z PŁYTAMI CD

- 1) Używać wyłącznie płyt oznakowanych jak wskazano na rysunku obok.



- 2) Informacje na temat obchodzenia się z płytami.
Wyjmując płytę z pudełka i wkładając ją do urządzenia:
- Nie dotykać strony płyty, która zawiera nagranie.
 - Na nagranej powierzchni nie wolno niczego przyklejać ani pisać.
 - Nie dopuszczać do wygięcia się płyty.
- 3) Przechowywanie
- Płyty zawsze przechowywać w przeznaczonych dla nich pudełkach.
 - Nie narażać płyt na kontakt z bezpośrednim oddziaływaniem promieni słonecznych, wysokiej temperatury czy wilgotności, nie przechowywać w miejscach zapyłonych.
- 4) Czyszczenie płyty
- Zabrudzenia, kurz i odciski palców z płyty należy usuwać za pomocą miękkiej ściereczki.
 - Płytę należy czyścić, wykonując ruchy od jej środka do zewnętrznych krawędzi.

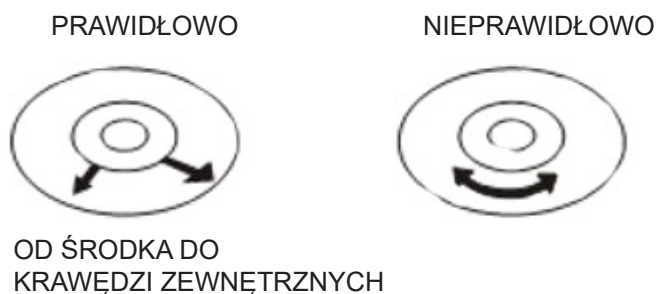

- Do czyszczenia płyty nigdy nie używać benzenu, rozcieńczalników, płynu do czyszczenia płyt gramofonowych, czy sprejów antystatycznych.
- Należy pamiętać, żeby zawsze zamykać pokrywę kieszeni CD, tak aby kurz nie dostawał się do soczewki lasera.
- Nie dotykać soczewki lasera.

SPECYFIKACJE

SPECYFIKACJE OGÓLNE

Zasilanie	AC 100 – 240 V, 50/60 Hz DC 9 V, UM-2/C 1,5 V x 6 szt.
Pobór mocy	13 W
Pobór mocy w trybie czuwania	< 0,5W
Masa	1,4 kg
Wymiary	240 (D) x 225 (G) x 126 (W) mm
Zakres temperatur	+ 5 °C - + 35 °C

RADIO

Pasma:	FM ST
Zakres częstotliwości:	FM: 87,5 - 108 MHz
Antena:	antena teleskopowa FM

ODTWARZACZ PŁYT CD

Część optyczna:	Laser 3-wiązkowy
Charakterystyka częstotliwościowa:	100 Hz – 16 kHz

AUDIO

Moc wyjściowa:	maksymalnie MAX. 2 x 1,2 W
Złącze AUX	3,5 mm
Wyjście słuchawkowe	3,5 mm JACK

AKCESORIA

Instrukcja obsługi:	1
Przewód zasilający AC	1

ZMIANA SPECYFIKACJI TECHNICZNEJ PRODUKTU ZASTRZEŻONA PRZEZ PRODUCENTA.

Więcej informacji dotyczących urządzenia oraz serwisu znajduje się na naszej stronie internetowej www.hyundai-electronics.pl



OSTRZEŻENIE: ABY UNIKNĄĆ NIEBEZPIECZEŃSTWA POŻARU LUB PORAŻENIA PRĄDEM ELEKTRYCZNYM, NIE WOLNO WYSTAWIAĆ SPRZĘTU NA DZIAŁANIE DESZCZU BĄDŹ WILGOCI. URZĄDZENIE ODBIORCZE ZAWSZE WYŁĄCZYĆ Z GNIAZDKA, KIEDY NIE JEST UŻYWANE LUB PRZED NAPRAWĄ. W URZĄDZENIU NIE MA ŻADNYCH CZĘŚCI, KTÓRE BY MÓGŁ ODBIORCASAMODZIELNIE NAPRAWIAĆ. NAPRAWĘ SPRZĘTU NALEŻY ZLECIĆ ODPOWIEDNIO PRZYGOTOWANEMU SERWISU AUTORYZACYJNEMU. URZĄDZENIE ZNAJDUJE SIĘ POD NIEBEZPIECZNYM NAPIĘCIEM.



NIEBEZPIECZEŃSTWO UDUSZENIA. TOREBKĘ Z PE POŁOŻYĆ W MIEJSCU BĘDĄCYM POZA ZASIĘGIEM DZIECI. TOREBKA NIE SŁUŻY DO ZABAWY! TEGO WORKA NIE NALEŻY UŻYWAĆ W KOŁYSKACH, ŁÓŻECZKACH, WÓZKACH LUB KOJCACH DZIECIĘCYCH.

Utylizacja zużytego sprzętu(stosowane w krajach Unii Europejskiej i w pozostałych krajach europejskich stosujących systemy zbiórki).

Ten symbol na produkcie lub jego opakowaniu oznacza, że produkt nie może być traktowany jako odpad komunalny, lecz powinno się go dostarczyć do odpowiedniego punktu zbiórki sprzętu elektrycznego i elektronicznego, w celu recyklingu. Odpowiednie zadysponowanie zużytego produktu zapobiega potencjalnym negatywnym wpływom na środowisko oraz zdrowie ludzi, jakie mogłyby wystąpić w przypadku niewłaściwego zagospodarowania odpadów. Recykling materiałów pomaga chronić środowisko naturalne. W celu uzyskania bardziej szczegółowych informacji na temat recyklingu tego produktu, należy skontaktować się z lokalną jednostką samorządu terytorialnego, ze służbami zagospodarowywania odpadów lub ze sklepem, w którym zakupiony został ten produkt.

Niniejszym ETA a.s. oświadcza, że sprzęt radiowy typu TRC533AU3 spełnia wymagania dyrektywy 2014/53/EU. Pełny tekst deklaracji zgodności jest dostępny pod poniższym adresem internetowym: http://www.hyundai-electronics.cz/declaration_of_conformity

HYUNDAI

Licensed by Hyundai Corporation Holdings, Korea
Imported by ETA a.s., námestí Práce 2523, 760 01 Zlín, CZ



GENUINE PRODUCT OF
HYUNDAI CORPORATION