

# FUJIFILM instax WIDE 300

## INSTANT CAMERA

### APPAREIL PHOTO INSTANTANÉ

Instrukcja obsługi  
User's Guide  
Bedienungsanleitung  
Guide d'utilisation  
Manual de instrucciones  
Návod na obsluhu  
Návod na obsluhu

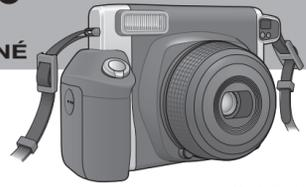

CPL58097-100

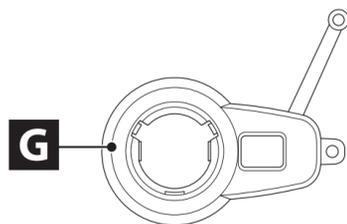
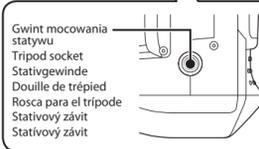
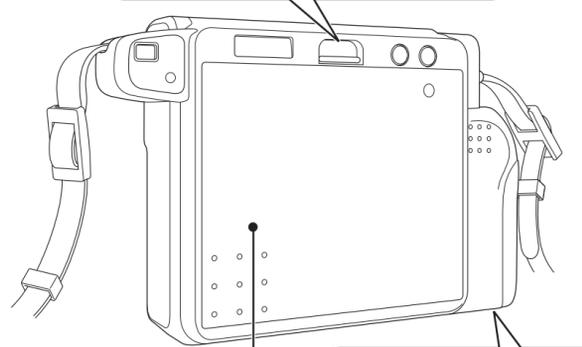
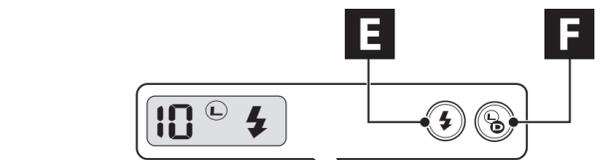
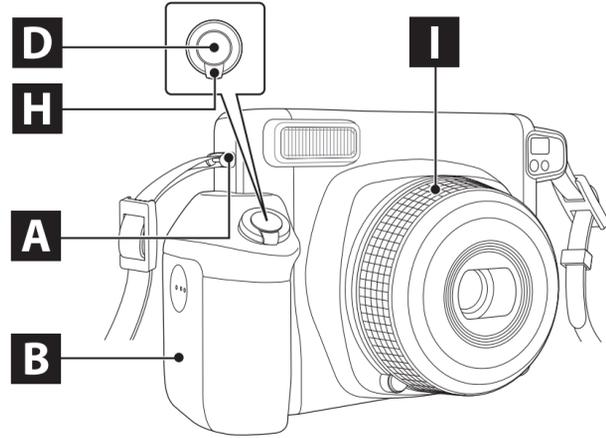

#### UWAGA/CAUTION/VORSICHT/RECOMMANDATION/PRECAUCIÓN/POZOR/POZOR

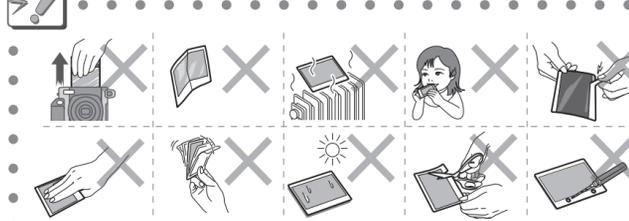

## A Dołączanie paska do aparatu/Attaching the Strap/Anbringen der Trageschleife/Fixation de la courroie/Fijación de la correa/Uchycení popruhu/Uchytenie popruhu

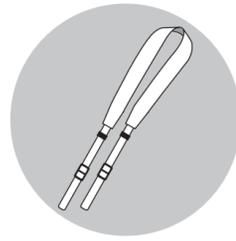

Z paska można korzystać, by zawiesić aparat na szyi. Nie należy owijać paska wokół szyi. Uważaj, by pasek nie zasłaniał miejsca wysuwu filmu

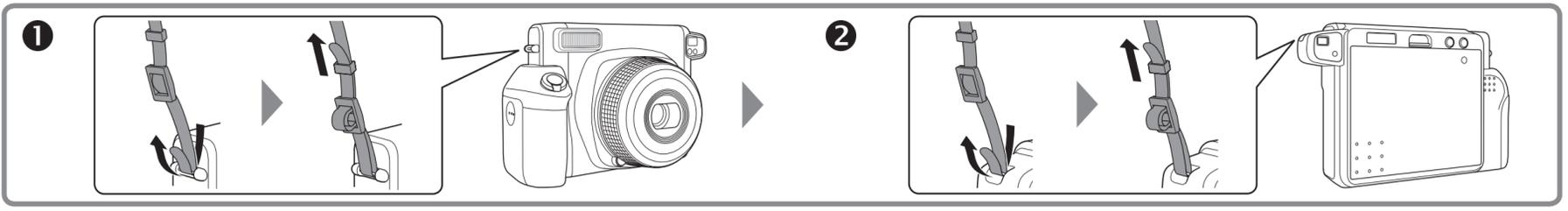

Use the strap as a shoulder strap. Do not put the strap around your neck. Be careful so that the strap does not obstruct the film exit.

Verwenden Sie die Trageschleife als Schultergurt. Hängen Sie die Trageschleife nicht um den Hals. Achten Sie darauf, dass die Trageschleife nicht den Filmaustritt behindert.

Utilisez la courroie comme une bandoulière. Ne passez pas la courroie autour de votre cou. Faites attention que la courroie ne gêne pas la sortie du film.

Utilice la correa como correa para el hombro. No se ponga la correa alrededor del cuello. Asegúrese de que la correa no obstruya la salida de la película.

Používajte popruh na pověšení aparátu přes rameno, ne okolo krku. Dbajte o to, aby popruh nebránil filmu při vysouvání z fotoaparátu.

Používajte popruh na prevesenie aparátu cez rameno, nie okolo krku. Dbajte o to, aby popruh nebránil filmu pri vysúvaní z fotoaparátu.

## B Umieszczanie baterii/Inserting Batteries/Einsetzen von Batterien/Mise en place des piles/Inserción de las pilas/Vložení baterií/Vloženie baterií

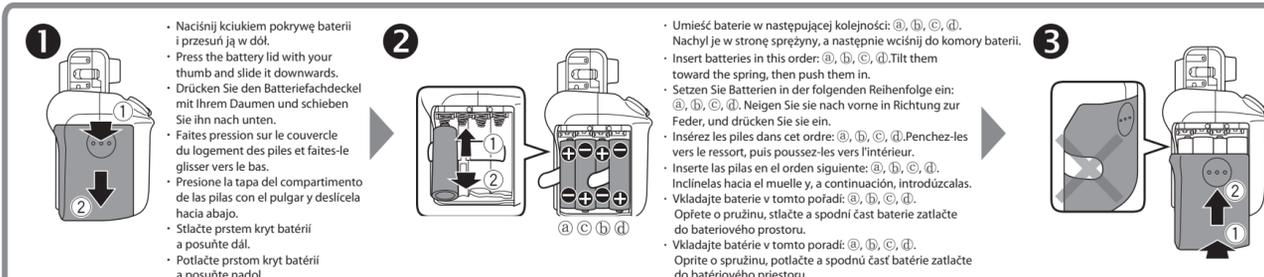

\* Skorzystaj z czterech baterii alkalicznych AA 1.5 V (LR6) (Wszystkie baterie muszą być nowe i muszą to być ognia tego samego typu i rozmiaru.)  
\* Baterie należy umieścić przed załadowaniem kasetki z filmem.

\* Use four size AA 1.5 V alkaline batteries (LR6) (All the batteries must be new and be the same type and size.)  
\* Insert the batteries before you load the film pack.

\* Vier 1,5-V-Alkalibatterien des Typs LR6 (AA) (Alle Batterien müssen neu und vom gleichen Typ und der gleichen Größe sein.)  
\* Legen Sie die Kamera vor der Filmkassette ein.

\* Quatre piles alcalines de 1,5 V et de format AA (LR6) (Toutes les piles doivent être neuves, du même type et de même format.)  
\* Insérez les piles avant d'installer le pack de film.

\* Cuatro pilas alcalinas tamaño AA de 1,5 V (LR6) (Las pilas deben ser todas nuevas y del mismo tipo y tamaño.)  
\* Introduzca las pilas antes de cargar el cartucho de película.

\* Používajte 4 tužkové alkalicke baterie AA 1.5 V (LR6) (Všetchny baterie musí byť stejného typu a rozmeru.)  
\* Baterie vložte před založením kasety s filmem.

\* Používajte 4 tužkové alkalicke baterie AA 1.5 V (LR6) (Všetky batérie musia byť rovnakého typu a rozmeru.)  
\* Batérie vložte skôr ako založíte kasetu s filmom.

### Wymywanie baterii/Removing batteries/Entnehmen von Batterien/Retrait des piles/Extracción de las pilas/Vyndání baterií/Vyberanie baterií

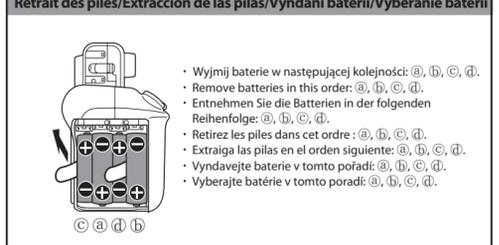

\* Wymij baterie w następującej kolejności: ③, ②, ①, ④.  
\* Remove batteries in this order: ③, ②, ①, ④.  
\* Entnehmen Sie die Batterien in der folgenden Reihenfolge: ③, ②, ①, ④.  
\* Retirez les piles dans cet ordre: ③, ②, ①, ④.  
\* Extraiga las pilas en el orden siguiente: ③, ②, ①, ④.  
\* Vyndávajte batérie v tomto poradí: ③, ②, ①, ④.  
\* Vyberajte batérie v tomto poradí: ③, ②, ①, ④.

## C Umieszczanie kasetki z filmem>Loading a Film Pack/Einlegen einer Filmkassette/Chargement de la cassette film/Carga del cartucho de película/Vložení kazety s filmem/Založení kazety s filmem

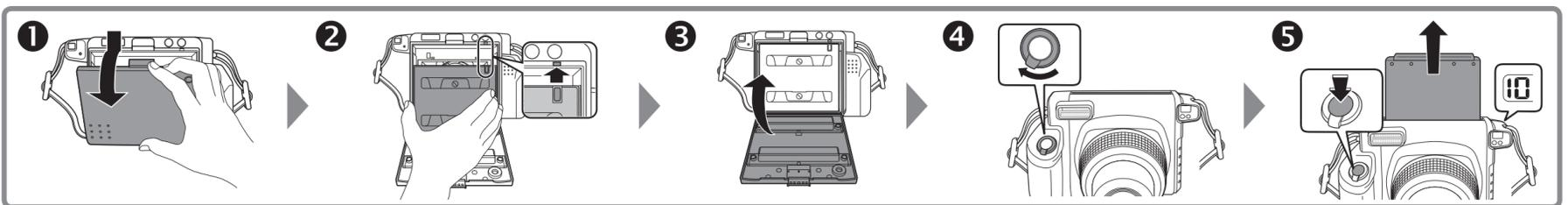
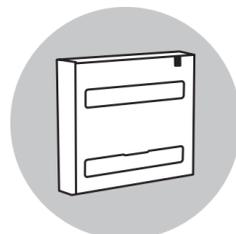

\* Należy korzystać wyłącznie z filmów Fujifilm Instant Color Film „instax WIDE”. (Nie można stosować żadnych innych typów filmu.)  
\* „=“ jest wyświetlane na liczniku, gdy nie jest załadowana kasetka z filmem.  
\* Pokrywa ochronna filmu wysuwa się automatycznie po włączeniu w aparacie przycisku [A] i naciśnięciu spustu migawki [D].

**Uwagi dotyczące kasetki filmu**  
\* Kasetka filmu zawiera 1 czarną zabezpieczającą pokrywę filmu oraz 10 arkuszy zdjęć.  
\* Kasetkę filmu należy wyjąć z wewnętrznej torby dopiero w chwili, gdy kasetka ma być umieszczona w aparacie.

\* Use Fujifilm Instant Color Film „instax WIDE” only. (No other type of film can be used.)  
\* „=“ is displayed on the counter when the film pack is not loaded.  
\* The film protective cover is ejected automatically when you switch on the camera [A] and press the shutter button [D].

**Notes on the film pack**  
\* A film pack contains 1 black film protective cover and 10 film sheets.  
\* Do not remove the film pack from its inner bag until immediately before loading it into the camera.

\* Bitte achten Sie darauf, ausschließlich Fujifilm Instant Color Film „instax WIDE” zu verwenden. (Andere Filmtypen können nicht verwendet werden.)  
\* „=“ erscheint auf dem Bildzählwerk, wenn keine Filmkassette eingesetzt ist.  
\* Die Filmabdeckung wird automatisch ausgeschoben, wenn Sie die Kamera einschalten [A] und den Auslöser drücken [D].

**Hinweise zur Filmkassette**  
\* Eine Filmkassette enthält ein schwarzes Filmdckblatt und 10 Filmbögen.  
\* Entnehmen Sie die Filmkassette erst unmittelbar vor dem Einlegen in die Kamera aus seiner inneren Hülle.

\* Utilisez uniquement un Film Couleur Instantané „instax WIDE” de Fujifilm. (Aucun autre type de film n'est compatible.)  
\* „=“ est affiché sur le compteur quand il n'y a pas de cassette film en place.  
\* Le couvercle du film est éjecté automatiquement quand vous allumez l'appareil photo [A] et appuyez sur le déclencheur [D].

**Remarques sur la cassette film**  
\* Un pack film contient 1 protection et 10 photos.  
\* Ne retirez pas le pack film hors de son sachet intérieur avant de l'installer dans l'appareil photo.

\* Utilice únicamente película instantánea en color Fujifilm „instax WIDE”. (No debe utilizarse ningún otro tipo de película.)  
\* Se visualiza „=“ en el contador cuando el cartucho de película no está cargado.  
\* La placa protectora de la película se expulsa automáticamente al encender la cámara [A] y pulsar el botón disparador [D].

**Notas sobre los cartuchos de película**  
\* Un cartucho de película contiene 1 placa protectora de color negro y 10 hojas de película.  
\* No extraiga los cartuchos de película de su bolsa interior hasta el momento que se deban insertar en la cámara.

\* Používajte výlučne Fujifilm Instant Color Film „instax WIDE”. (Není možné použiť iný typ filmu.)  
\* „=“ udáva počítadlo pokud není založený film.  
\* Krycí - ochranný list filmu se vysouvá automaticky po založení filmové kazety. Když stlačíte na fotoaparátu [A] a stlačíte spoušť [D].

**Upozornění na kasetu filmu**  
\* Kasetka filmu obsahuje 1 černý ochranný (krycí) list a 10 listů filmu.  
\* Nevyndávajte kasetu z fóliového obalu pokud ji nechcete vložit fotoaparátu.

\* Používajte výlučne Fujifilm Instant Color Film „instax WIDE”. (Nie je možné použiť iný typ filmu.)  
\* „=“ udáva počítadlo ak nie je založený film.  
\* Krycí - ochranný list filmu sa vysúva automaticky po založení filmovej kazety. Ak stlačíte na fotoaparáte [A] a stlačíte tlačidlo spúšte [D].

**Upozornenia na kasetu filmu**  
\* Kasetka filmu obsahuje 1 čierny ochranný (krycí) list a 10 listov filmu.  
\* Nevyberajte kasetu z fóliového obalu skôr ako bezprostredne pred založením do fotoaparátu.

## D Fotografowanie/Taking Pictures/Fotografieren/Prendre des photos/Toma de fotografías/Fotografování/Fotografovanie

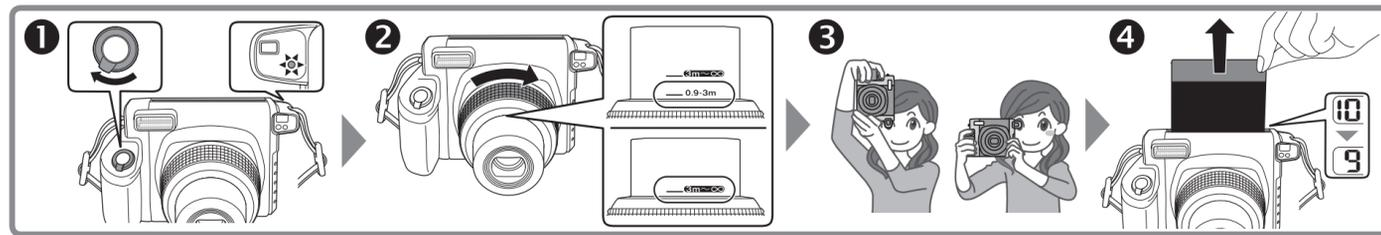

Gdy dioda LED w celowniku świeci się, nie nastąpi wyzwolenie migawki.  
Można ustawić odległość fotografowania poprzez obracanie pierścienia obiektywu [G].  
Fotografowanie z niewielkiej odległości (0,9 m - 3 m), Fotografowanie z dalszej odległości (3 m - ∞)

\* Po zakończeniu korzystania z aparatu zawsze należy wyłączyć go, by zapewnić dłuższą żywotność baterii. Jeśli włączony aparat nie będzie używany przez pięć minut, wówczas automatycznie wyłączy się.

The shutter does not release when the finder LED is lit. You can adjust the photographic distance by turning the lens ring [G].  
Short-distance photography (0.9 m - 3 m), Long-distance photography (3 m - ∞)

\* When finished using the camera, always switch off to maintain battery life. If the camera is left switched on for 5 minutes without being used, it will automatically switch off.

Der Verschluss wird nicht ausgelöst, wenn die Sucher-LED leuchtet.  
Sie können den fotografischen Abstand durch Drehen des Objektivs [G] justieren.  
Nahaufnahme (0,9 m - 3 m), Fernaufnahme (3 m - ∞)

\* Bei Nichtgebrauch der Kamera schalten Sie diese immer aus, um Batteriekapazität zu sparen. Wenn Sie die Kamera mehr als 5 Minuten unbenutzt eingeschaltet lassen, schaltet sie sich selbsttätig aus.

Le déclencheur ne fonctionne pas quand le témoin DEL du viseur est allumé.  
Vous pouvez ajuster la distance de prise de vue en tournant la bague de l'objectif [G].  
Prise de vue rapprochée (0,9 m à 3 m), Prise de vue éloignée (3 m à ∞)

\* Quand vous avez fini d'utiliser l'appareil photo, mettez-le toujours hors tension pour économiser les piles. Si l'appareil est laissé sous tension pendant plus de 5 minutes sans sollicitation, il se met automatiquement hors tension.

El disparador no se libera mientras está encendido el DEL del visor.  
Para ajustar la distancia fotográfica, gire el anillo del objetivo [G].  
Fotografía a corta distancia (0,9 m - 3 m), fotografía a larga distancia (3 m - ∞)

\* Cuando termine de utilizar la cámara, siempre apáguela para conservar la carga de la pila. Si la cámara permanece activada sin utilizarse durante más de 5 minutos, se desactivará de forma automática.

### Wymywanie kasetki filmu/Unloading the film pack/Entnehmen der Filmkassette/Retrait de la cassette film/Descarga del cartucho de película/Vyndání filmové kazety z fotoaparátu

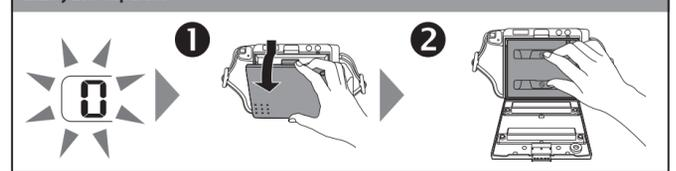

Když svítí LED dioda, nebude aktivovaná závěrka fotoaparátu.  
Rozsah ostření můžete nastavit/změnit otočením prstence na objektivu [G].  
Fotografování z kratší vzdálenosti (0,9 m - 3 m), Fotografování z větší vzdálenosti (3 m - ∞)

\* Když přestanete používat fotoaparát, vypněte ho, aby se prodlížila životnost baterií. Po ca 5 min. se vypíná automaticky.

Keď svieti LED dióda, nebude aktivovaná uzávierka fotoaparátu.  
Rozsah zaostrzenia môžete nastaviť/zmeniť pootočením prstena na objektivu [G].  
Fotografovanie z kratšej vzdialenosti (0,9 m - 3 m), Fotografovanie z väčšej vzdialenosti (3 m - ∞)

\* Keď prestanete používať fotoaparát, vypniť te ho, aby ste predĺžili životnosť batérií. Ak so zapnutým fotoaparátom nemanipulujete cca 5 minút, vypne sa automaticky.

## E Tryb błysku dopełniającego/Using Fill in Flash Mode/Verwendung des Aufhellblitz-Modus/Utilisation du mode « déclenchement forcé » du flash/Usò del modo de flash de relleño/Použití režimu s vynuceným bleskem/Použitie režimu s vynúteným bleskom

Możesz wymusić uaktywnienie się lampy błyskowej./You can force flash to be used./Sie können die Blitzverwendung erzwingen./Vous pouvez forcer l'utilisation du flash./Es posible forzar el uso del flash./Blesk bude aktivní při každém záběru./Blesk bude aktivní při každém záběru.

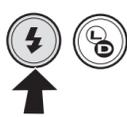

Wybierz ten tryb, gdy chcesz skorzystać z lampy niezależnie od jasności oświetlenia. Obiekt na zdjęciu będzie ostry także przy fotografowaniu pod światło.

Select when you want to use a flash regardless of the brightness. The subject is photographed sharply with backlighting.

Wählen Sie dies, wenn Sie einen Blitz ungeachtet der Helligkeit verwenden möchten. Das Motiv wird auch bei Gegenlicht scharf aufgenommen.

Sélectionnez cette fonction quand vous souhaitez utiliser le flash quelle que soit la luminosité. Le sujet apparaît nettement même dans le cas d'un contre-jour.

Se selecciona cuando desee usar el flash independientemente de las condiciones de luz. El sujeto estará nítido en la foto con contraluz.

Toto nastavení zvolte, když fotografujete ve zhoršených světelných podmínkách. Subjekt bude vyfotografován ostře s dosvětleným pozadím.

Toto nastavenie zvolte vždy ak fotografujete v zhoršených svetelných podmienkach. Subjekt bude odфотографovaný ostro s dosvetleným pozadím.

## F Regulacja jasności /Adjusting the Brightness/Einstellen der Helligkeit/Ajustement de la luminosité/Ajuste de la luminosidad/Nastavení jasu/Nastavenie jasu

Można ustawić jasność całego zdjęcia./You can adjust the brightness of the whole picture./Sie können die Helligkeit des gesamten Bildes anpassen./Vous pouvez ajuster la luminosité de toute l'image./Puede ajustar la luminosidad de la imagen total./Můžete nastavit jas celého záběru./Môžete nastaviť jas celého záběru.

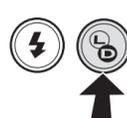

Wybierz (L), aby rozjaśnić zdjęcie, jeśli zdjęcie wychodzi zbyt ciemno.

Select (L) to lighten the picture if the picture is coming out too dark.

Das Bild wird heller. Wählen Sie dies, wenn das Bild zu dunkel wirkt.

L'image devient plus claire. Sélectionnez ce réglage quand l'image paraît sombre.

La imagen se vuelve clara. Se selecciona cuando la imagen aparece oscura.

Zvoľte (L) (Lighten), aby ste zvýšili jas ďalšieho záberu (když se Vám předcházející snímek zdá tmavý).

Zvoľte (L) (Lighten), aby ste zvýšili jas ďalšieho záberu (ak sa Vám predchádzajúci pozdáva tmavý).

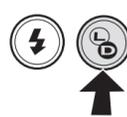

Wybierz (D), aby przyciemnić zdjęcie, jeśli zdjęcie wychodzi zbyt jasno.

Select (D) to darken the picture if the picture is coming out too bright.

Das Bild wird dunkler. Wählen Sie dies, wenn das Bild zu hell wirkt.

L'image devient plus sombre. Sélectionnez ce réglage quand l'image paraît blanche.

La imagen se vuelve oscura. Se selecciona cuando la imagen queda blanquecina.

Zvoľte (D) (Darken), aby ste znížili jas ďalšieho záberu (když se Vám předcházející snímek zdá velmi jasný).

Zvoľte (D) (Darken), aby ste znížili jas ďalšieho záberu (ak sa Vám predchádzajúci pozdáva veľmi jasný).

## G Korzystanie z soczewki przybliżającej /Using the Close Up Lens/Verwendung der Nahlinse/Utilisation de l'objectif « gros plan »/Usò de la lente de aproximación/Využití širokouhlej předsádky/Využitie širokouhlej předsádky

Możesz fotografować zbliżenia obiektów, a także wykonywać autoportrety korzystając z wbudowanego lusterka./You can photograph objects close-up, and can photograph yourself using the self-portrait mirror./Sie können nahe Motive aufnehmen und sich selbst mit dem Selbstportrait-Spiegel fotografieren./Vous pouvez faire des prises de vue en gros plan et même vous prendre vous-même en photo en utilisant le miroir autoportrait./Puede tomar fotos de objetos en primer plano, o también puede fotografiarse a sí mismo utilizando el espejo para autorretratos./Díky předsádce můžete fotografovat objekty z menší vzdálenosti díky zrcátku na předsádce se můžete fotografovat sami (autoportrét) nebo s přáteli (selfie)./Vďaka předsádce můžete fotografovat objekty z menší vzdáleností a díky zrcátku na předsádce sa můžete fotografovať sami (autoportrét) alebo s priateľmi (selfie).

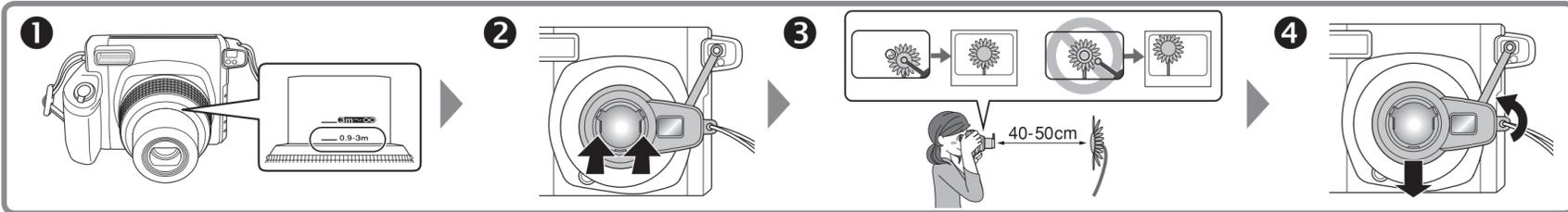
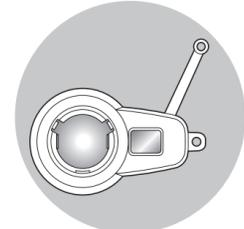

- Ustaw odległość fotografowania na niewielki dystans (0,9 m – 3 m).
- Włącz aparat przed założeniem/zdjęciem soczewki powiększającej. W przeciwnym wypadku zasłona obiektywu może nie działać prawidłowo.
- Dołączając soczewkę powiększającą umieść ją prosto na aparacie tak, aby wypustki znajdowały się po prawej i po lewej stronie.
- Ustaw punkt celowania soczewki zbliżającej na fotografowany obiekt.
- Wykonując autoportret możesz sprawdzić kompozycję ujęcia na wbudowanym lusterku.
- Obróć delikatnie soczewkę zbliżającą, by ją zdjąć.

- Set the photographic distance to short-distance (0.9 m – 3 m).
- Switch on the camera before you attach/detach the close up lens. Otherwise the lens cover may not work correctly.
- When you attach the close up lens, insert it straight into the camera so that the tabs are to the left and right.
- Focus the target spot of the close up lens on the object.
- You can check composition while shooting self-portraits using the self-portrait mirror.
- Turn the close up lens gently to detach it.

- Stellen Sie den Fotoabstand auf Nahbereich (0,9 m – 3 m).
- Schalten Sie die Kamera ein, bevor Sie das Nahlinse anbringen/abnehmen. Andernfalls kann der Objektivdeckel nicht richtig funktionieren.
- Wenn Sie die Nahlinse anbringen, setzen Sie dieses gerade in die Kamera, so dass die Zapfen links und rechts liegen.
- Führen Sie den Zielpunkt der Nahlinse auf das Motiv.
- Sie können die Bildkomposition prüfen, während Sie Selbstportraits mit dem Selbstportrait-Spiegel machen.
- Drehen Sie das Nahlinse leicht zum Abnehmen.

- Réglez la distance de prise de vue sur la prise de vue rapprochée (0,9 m à 3 m).
- Allumez l'appareil photo avant d'attacher/détacher l'objectif gros plan. Sinon, le capuchon d'objectif peut ne pas fonctionner correctement.
- Pour attacher l'objectif « gros plan », insérez-le bien droit de façon à ce que les languettes soient vers la gauche et la droite.
- Dirigez le point de cible de l'objectif « gros plan » sur l'objet.
- Vous pouvez vérifier la composition quand vous vous prenez en photo en utilisant le miroir autoportrait.
- Tournez doucement l'objectif gros plan pour le détacher.

- Ajuste la distancia fotográfica a corta distancia (0,9 m – 3 m).
- Encienda la cámara antes de fijar/quitar la lente de aproximación. De lo contrario, la tapa del objetivo podría no funcionar correctamente.
- Al acoplar la lente de aproximación, insértela directamente en la cámara de manera que las lengüetas queden a la izquierda y la derecha.
- Enfoque en el objeto, el punto objetivo de la lente de aproximación.
- El espejo para autorretratos le permite comprobar la composición durante la toma de autorretratos.
- Para quitar la lente de aproximación, gírela con suavidad.

- Nastavte rozsah zaostření (prstenec) na kratší vzdálenost (0,9 m – 3 m).
- Před nasazením/sundáním širokouhlej předsádky zapněte fotoaparát. Zivérka objektivu by jinak nemusela spoľahlivo pracovať.
- Předsádku nasadte přímo na objektiv tak, aby zapadli plastové západky na předsádce do rhyby ve vnútri tela objektivu (pravá i ľavá).
- Při fotografování nasměrujte fotoaparát tak, aby bylo očko předsádky, při pohledu přes hledáček fotoaparátu uprostřed fotografovaného objektu.
- Při fotografování autoportrétu (selfie) Vám pomůže zrcátko, které sa nachádza na prednej strane předsádky.
- Při snímání předsádky je třeba předsádkou jemne pootočit a sundat.

- Nastavte rozsah zaostrovania (prstenec) na kratšiu vzdialenosť (0,9 m – 3 m).
- Pred nasadením/odňatím širokouhlej předsádky zapnite fotoaparát. Uzivierka objektivu by inak nemusela spoľahlivo pracovať.
- Předsádku nasadte priamo na objektiv tak, aby zapadli plastové západky na předsádce do rhyby vo vnútri tela objektivu (pravá i ľavá).
- Při fotografování nasměrujte fotoaparát tak, aby bolo očko na předsádce, při pohľade cez hľadáček fotoaparátu, v strede fotografovaného objektu.
- Při fotografování autoportrétu (selfie) Vám pomôže zrkadľko, ktoré sa nachádza na prednej strane předsádky.
- Při snímání předsádky treba předsádkou jemne pootočiť a sňať.

SPECYFIKACJA	
Film	FUJIFILM Instant Color Film "instax WIDE"
Format zdjęcia	62 mm x 99 mm
Obiektyw	Wysuwany obiektyw, 2 komponenty, 2 elementy, f = 95 mm, 1:14
Celownik	Celownik rzeczywistego obrazu, 0,37 x, z oznaczonym punktem celowania
Ustawianie ostrości	Napędzane slinikiem 2-zakresowe przełączanie (0,9 m - 3 m/3 m - ∞), Tryb normalny (0,9 m - 3 m), Tryb krajobrazu (3 m - ∞)
Zwalnianie migawki	Zaprogramowane elektroniczne zwalnianie migawki, 1/64 sek. - 1/200 sek.
Kontrola ekspozycji	Automatyczna, Blokada zakresu (ISO 800) : LV 10.5 - LV 15, Korekcja ekspozycji (Kontrola jasnie - ciemnie): ±2/3 EV
Wysuw filmu	Automatyczny
Lampa błyskowa	Wbudowana, automatyczna elektroniczna lampa błyskowa. Czas ładowania: 0,2 sek. - 6 sek. (przy korzystaniu z nowych baterii). Wskaźnik ładowania lampy błyskowej (Światło LED w kolorze czerwonym) Tryb błysku dopełniającego, Efektywny zakres lampy błyskowej: 0,9 m - 3 m
Wyswietlacz ciekłokrystaliczny (LCD)	Licznik zdjęć (liczba nienaświetlonych klatek), Sterowanie jasniej-ciemnie, Tryb błysku dopełniającego
Zasilanie	Cztery baterie alkaliczne AA 1,5 V (LR6) Wydajność: 10 kasetek filmu (W oparciu o nasze warunki testowe)
Inne	Odkleno potwierdzenia umieszczenia kasetki filmu, soczewka zbliżająca oraz gwint mocowania statywu
Wymiary i waga	168 mm x 96 mm x 121 mm (bez elementów wystających)/ 612 g (bez baterii, paska, kasetki filmu i soczewki zbliżającej)

\* Specyfikacja może ulec zmianie bez uprzedzenia.

SPECIFICATIONS	
Film	FUJIFILM Instant Color Film "instax WIDE"
Picture Size	62 mm x 99 mm
Lens	Retractable lens, 2 components, 2 elements, f = 95 mm, 1:14
Viewfinder	Real image finder, 0,37 x, with target spot
Focusing	Motor-driven 2-range switching (0.9 m - 3 m/3 m - ∞), Normal Mode (0.9 m - 3 m) Landscape Mode (3 m - ∞)
Shutter Release	Programmed electronic shutter release, 1/64 sec - 1/200 sec.
Exposure Control	Automatic, Interlocking range (ISO 800) : LV 10.5 - LV 15, Exposure compensation (Lighten-Darken Control): ±2/3 EV
Film Feeding Out	Automatic
Flash	Built-in, automatic electronic flash, Charging time: 0.2 sec - 6 sec (using a new battery), Flash charging indicator (LED lights in red) Fill-in Flash Mode, Effective flash lamp range: 0.9 m - 3 m
Liquid Crystal Display(LCD)	Exposure counter (number of unexposed films), Lighten-darken control, Fill-in Flash Mode
Power Supply	Four size AA 1.5 V alkaline batteries (LR6) Capacity: 10 film packs (Based on our test conditions)
Others	With film pack confirmation window, close up lens, and tripod socket included
Dimensions & Weight	168 mm x 96 mm x 121 mm (not including protrusions)/ 612 g (without battery, strap, film pack and close up lens)

\* Specifications are subject to change without notice.

TECHNISCHE DATEN	
Film	Fujifilm Sofortbild-Farbfilm „instax WIDE“
Bildgröße	62 mm x 99 mm
Objektiv	Einziehbares Objektiv, 2 Gruppen, 2 Elemente, f = 95 mm, 1:14
Sucher	Echtbildsucher, 0,37x, mit Zielpunkt
Fokussierung	Motorgetriebene 2-Bereich-Umschaltung (0,9 m - 3 m/3 m - ∞), Normalmodus (0,9 m - 3 m) Landschaftsmodus (3 m - ∞)
Verschluss	Programmgesteuerte elektronische Verschlussauslösung, 1/64 s - 1/200 s.
Belichtungssteuerung	Automatische, stufenlose Bereichseinstellung (ISO 800): LV 10,5 - LV 15, Belichtungskompensation (Heller-Dunkler Regelung): ±2/3 EV
Filmausgabe	Automatisch
Blitz	Eingebauter elektronischer Blitz, Ladezeit: 0,2 s - 6 s (bei neuer Batterie), Blitz-Ladeanzeige (LED leuchtet rot), Aufhellblitz-Modus, wirksame Blitzreichweite: 0,9 m - 3 m
Flüssigkristall-Anzeige (LCD-Feld)	Bildzählwerk (Anzahl unbelichteter Filme), Heller-Dunkler Regelung, Aufhellblitz-Modus
Stromversorgung	Vier 1,5-V-Alkalibatterien der Größe AA (LR6) Kapazität: 10 Filmkassetten (Basierend auf unseren Testbedingungen)
Sonstiges	Mit Filmkassette-Bestätigungsfenster, Nahlinse und Stativgewinde
Abmessungen & Gewicht	168 mm x 96 mm x 121 mm (ohne vorstehende Teile)/ 612 g (ohne Batterie, Trageschleife, Filmkassette und Nahbereichsobjektiv)

\* Technische Daten können ohne vorherige Ankündigung geändert werden.

CARACTÉRISTIQUES TECHNIQUES	
Film	Film couleur instantané Fujifilm « instax WIDE »
Format de la photo	62 mm x 99 mm
Objectif	Objectif rétractable, 2 composants, 2 éléments, f = 95 mm, 1:14
Visueur	Visueur image réelle, 0,37x, avec point de cible
Mise au point	Commutation sur 2 plages par moteur (0,9 m à 3 m/3 m - ∞), Mode normal (0,9 m à 3 m) Mode paysage (3 m à ∞)
Obturbateur	Obturbateur électronique programmé : 1/64 secondes - 1/200 secondes
Contrôle d'exposition	Automatique, gamme d'intervallage (ISO 800) : LV 10,5 - LV 15, Compensation d'exposition (contrôle « éclaircir-obscurcir ») : ±2/3 EV
Sortie du film	Automatique
Flash	Incorporé, flash automatique électronique, temps de recyclage : 0,2 s à 6 s (lors de l'utilisation de nouvelles piles), avec témoin de chargement du flash (rouge), en mode de déclenchement forcé, Champs effectif du flash : 0,9 m à 3 m
Affichage à cristaux liquides (LCD)	Compteur d'exposition (indique le nombre de photos non exposées), contrôle d'exposition « éclaircir - obscurcir », flash d'appoint (Fill-in)
Alimentation	Quatre piles alcalines AA (LR6) 1,5 V, Capacité : 10 cassettes film (sur la base de nos conditions de test)
Autres éléments	Avec fenêtre de confirmation de la cassette film, objectif « gros plan » et fixation de trépied
Dimensions et poids	168 mm x 96 mm x 121 mm (sans les parties saillantes)/ 612 g (sans les piles, la sangle, la cassette film et l'objectif gros plan)

\* Les spécifications peuvent changer sans préavis.

CARACTERÍSTICAS TÉCNICAS	
Película	Película instantánea en color Fujifilm "instax WIDE"
Tamaño del fotograma	62 mm x 99 mm
Objetivo	Lente retráctil, 2 componentes, 2 elementos, f = 95 mm, 1:14
Visor	Visor de imagen real, 0,37x, con punto objetivo
Enfoque	Accionado por motor, 2 gamas seleccionables (0,9 m - 3 m/3 m - ∞), modo normal (0,9 m - 3 m), modo paisaje (3 m - ∞)
Disparador	Disparador electrónico programado, 1/64 de seg. - 1/200 de seg.
Control de la exposición	Automático, gama de interbloqueo (ISO 800): LV 10.5 - LV 15, compensación de la exposición (control aclarar-oscurecer): ±2/3 EV
Salida de la película	Automática
Flash	Flash electrónico automático integrado, tiempo de carga: 0,2 seg. - 6 seg. (con pila nueva), indicador de carga del flash (el LED se enciende en rojo), modo flash de relleno, alcance efectivo del flash: 0,9 m - 3 m
Panel de cristal líquido (LCD)	Contador de exposiciones (número de películas no expuestas), control aclarar-oscurecer, modo flash de relleno
Alimentación	Cuatro pilas alcalinas de tamaño AA 1,5 V (LR6) Capacidad: 10 cartuchos de película (Basado en nuestras condiciones de prueba)
Varios	Incluye ventanilla de confirmación del cartucho de película, lente de aproximación y rosca para el trípode
Dimensiones y peso	168 mm x 96 mm x 121 mm (sin los salientes)/ 612 g (bez baterii, popruhu, filmové kazety a širokouhlej předsádky)

\* Las características técnicas están sujetas a posibles cambios sin previo aviso.

SPECIFIKACE	
Film	FUJIFILM Instant Color Film "instax WIDE"
Formát fotografie	62 mm x 99 mm
Objektiv	Výsuvný objektiv, 2 komponenty, 2 elementy, f = 95 mm, 1:14
Hledáček	s reálnym náhľadom obrazu, 0,37 x, z vyznačeným stredom zaostření (záberu).
Motorové	nastavení rozsahu zaostření s možnostmi (0,9 m - 3 m/3 m - ∞), Normální režim (0,9 m - 3 m) Krajina (3 m - ∞)
Uzávěrka elektronická	Programovaná v rozsahu časů 1/64 sek. - 1/200 sek.
Expozice	Automatická, pro citlivost filmu (ISO 800) : LV 10.5 - LV 15, Korekce expozice (možnost volby L zesvětlení záber - D ztmaví záber: ±2/3 EV
Posuv a vysunutí filmu	Automatické
Blesk	Zabudovaný, automatický elektronický blesk. Čas dobíjení: 0,2 sek. - 6 sek. (při použití nových baterií). Indikátor nabíjení blesku (LED světélko svítí červeně). Režim nuceného blesku, efektivní dosah blesku: 0,9 m - 3 m
Displej z tekutých krystalů (LCD)	Počítadlo záberů - udává počet zbylých (neexponovaných) listů filmu v kazetě. Nastavení zesvětlení a ztmavení, Režim nuceného blesku.
Napájení	4 alkalické baterie AA 1,5 V (LR6) Životnost baterií : 10 kaset filmu (na základe našich testovacích podmínek).
Jiné	Otklenko (otvor) ukazující, že je film založený, širokouhľá předsádka, stativový závit.
Rozměry	168 mm x 96 mm x 121 mm/Hmotnost: 612 g (bez baterií, popruhu, filmové kazety a širokouhlej předsádky)

\* Vyhrazujeme si právo změny specifikace bez předchozího upozornění.

ŠPECIFIKÁCIE	
Film	FUJIFILM Instant Color Film "instax WIDE"
Formát fotografie	62 mm x 99 mm
Objektiv	Výsuvný objektiv, 2 komponenty, 2 elementy, f = 95 mm, 1:14
Hľadáček	s reálnym náhľadom obrazu, 0,37 x, z vyznačeným stredom zaostrovania (záberu).
Motorčekové	nastavenie rozsahu zaostrovania s možnosťami (0,9 m - 3 m / 3 m - ∞), Normálny režim (0,9 m - 3 m) Krajina (3 m - ∞)
Uzávierka elektronická	Programovaná v rozsahu časov 1/64 sek. - 1/200 sek.
Expozícia	Automatická, pre citlivosť filmu (ISO 800) : LV 10.5 - LV 15, Korekcia expozície (možnosť voľby L zosvetľujú záber - D ztmaví záber: ±2/3 EV
Posuv a vysunutie filmu	Automatické
Blesk	Zabudovaný, automatický elektronický blesk. Čas dobíjania: 0,2 sek. - 6 sek. (pri použití nových batérií). Indikátor nabíjania blesku (LED svetielko svieti červenou). Režim núteného blesku, efektívny dosah blesku: 0,9 m - 3 m
Displej z tekutých krystalů (LCD)	Počítadlo záberov - udáva počet zvyšných (neexponovaných) listov filmu v kazete. Nastavenie zosvetlenia a ztmavenia, Režim núteného blesku.
Napájanie	4 alkalické batérie AA 1,5 V (LR6) Životnosť batérií : 10 kaset filmu (na základe našich testovacích podmienok).
Iné	Otklenko (otvor) udávajúci, že je film vo fotoaparáte založený, širokouhľá předsádka, stativový závit.
Rozměry	168 mm x 96 mm x 121 mm/Hmotnosť: 612 g (bez batérií, popruhu, filmovej kazety a širokouhlej předsádky)

\* Vyhrazujeme si právo zmeny špecifikácie bez predchádzajúceho upozornenia.