



PRZENOŚNA LODÓWKA KOMPRESOROWA

GX37

INSTRUKCJA OBSŁUGI

Instrukcja obsługi
dostępna również na:
User manual
also available at:
Bedienungsanleitung
erhältlich auch bei:



1. Objaśnienie symboli



NIEBEZPIECZEŃSTWO!

Wskazówka dotycząca bezpieczeństwa: Nieprzestrzeganie może spowodować śmierć lub ciężkie obrażenia.



OSTROŻNIE!

Wskazówka dotyczące bezpieczeństwa: Nieprzestrzeganie może spowodować obrażenia.



UWAGA!

Nieprzestrzeganie może doprowadzić do powstania szkód materialnych lub zakłóceń w działaniu produktu.



WSKAZÓWKA

Informacje uzupełniające dotyczące obsługi produktu.

Przed uruchomieniem urządzenia należy uważnie przeczytać niniejszą instrukcję. Instrukcję należy zachować.

Producent nie odpowiada za szkody powstałe w wyniku użytkowania niezgodnego z przeznaczeniem lub niewłaściwej obsługi.

Ostrzeżenia i ważne informacje o bezpieczeństwie zawarte w niniejszej instrukcji nie obejmują wszystkich możliwych warunków ani sytuacji, które mogą mieć miejsce. Odpowiedzialność za ostrożne i rozważne postępowanie z urządzeniem podczas konserwacji i obsługi spoczywa na użytkowniku.

2. Informacje dotyczące bezpieczeństwa



- Zabrania się używania urządzenia i/lub jego przewodu zasilającego gdy noszą ślady uszkodzeń.
- Jeżeli urządzenie wymaga naprawy, należy skontaktować się z serwisem producenta. Dane kontaktowe znajdują się na stronie www.arkas.pl.
- Napraw mogą dokonywać tylko odpowiednio wykwalifikowane osoby. Samodzielne naprawy mogą spowodować poważne zagrożenia dla zdrowia lub życia.
- Ze względów bezpieczeństwa, wymianę oświetlenia LED (w wybranych modelach) należy zlecić producentowi lub autoryzowanemu serwisowi.
- Urządzenie należy podłączyć do źródła zasilania, zgodnego z danymi zawartymi w specyfikacji technicznej, wyłącznie za pomocą dołączonych przewodów zasilających. Zasilanie 100-240V wymaga podłączenia przewodu poprzez adapter AC/DC. Nie należy umieszczać przedłużaczy z kilkoma gniazdami lub przenośnych zasilaczy w pobliżu otworów wentylacyjnych urządzenia.
- Urządzenie należy odłączyć od zasilania po każdorazowym zakończeniu jego eksploatacji oraz przed czyszczeniem/konserwacją.
- Niniejszy sprzęt może być użytkowany przez dzieci w wieku co najmniej 8 lat i przez osoby o obniżonych możliwościach fizycznych, umysłowych i osoby o braku doświadczenia i znajomości sprzętu, jeżeli zapewniony zostanie nadzór lub instruktaż odnośnie do użytkowania sprzętu w bezpieczny sposób, tak aby związane z tym zagrożenia były zrozumiałe. Dzieci nie powinny bawić się sprzętem. Dzieci bez nadzoru nie powinny wykonywać czyszczenia i konserwacji sprzętu.
- Dzieci od 3 do 8 lat mogą umieszczać produkty i wyjmować je z urządzenia chłodniczego.
- Nie należy opierać się lub siadać na wieku urządzenia. Może to spowodować uszkodzenie urządzenia i/lub doprowadzić do obrażeń ciała.
- Urządzenia nie należy przesuwac po powierzchniach podatnych na uszkodzenia i zarysowania.
- W urządzeniu nie należy przechowywać substancji żrących, zawierających rozpuszczalniki, uchodzących za wybuchowe lub sprężonych gazów palnych.
- Nie należy używać żadnych urządzeń elektrycznych wewnątrz urządzenia chłodniczego, za wyjątkiem urządzeń zalecanych przez producenta.
- Nie należy używać żadnych urządzeń lub środków przyspieszających odmrażanie urządzenia, za wyjątkiem tych zalecanych przez producenta.
- Urządzenie to jest przeznaczone do użytku domowego i podobnych zastosowań, w obszarach takich jak:
 - W kuchniach dla personelu w sklepach, biurach i innych miejscach pracy
 - W gospodarstwach rolnych oraz do użytku przez gości w hotelach, motelach i innych rodzajach zakwaterowania
 - W pensjonatach i na kwaterach prywatnych
 - W cateringu i podobnych zastosowaniach niemetalicznych
- To urządzenie chłodnicze nie jest przeznaczone do użytku jako urządzenie do zabudowy.
- To urządzenie chłodnicze nie jest odpowiednie na potrzeby zamrażania środków spożywczych.
- Urządzenie chłodnicze jest przeznaczone do użytku w temperaturze otoczenia mieszczącej się w zakresie od 10°C do 32 °C lub od 16°C do 32°C, lub od 16°C do 38°C, lub od 16°C do 43°C. Szczegółowe informacje zawarte w sekcji „dane techniczne” niniejszej instrukcji.
- Urządzenie należy chronić przed niekorzystnymi warunkami atmosferycznymi takimi jak deszcz. Urządzenie nie jest wodoodporne.
- Nie należy użytkować lub przechowywać urządzenia w pobliżu ognia lub innych źródeł ciepła.
- W czasie pracy urządzenie powinno znajdować się w dobrze wentylowanym pomieszczeniu. Należy zadbać o odpowiednią przestrzeń między urządzeniem a innymi sprzętami (≥200mm z tyłu urządzenia, ≥100mm po bokach urządzenia).
- Układ chłodzenia urządzenia zawiera palny czynnik chłodniczy R1234YF. Nienadające się do dalszej eksploatacji urządzenie należy dostarczyć do specjalistycznego zakładu utylizacyjnego.
- Zabrania się ingerencji użytkownika w układ chłodniczy oraz jego przewody, mającej na celu jego modyfikacje lub uszkodzenie. W przypadku przypadkowego uszkodzenia układu lub stwierdzenia wycieku czynnika należy niezwłocznie odsunąć wszelkie źródła zapłonu od urządzenia. Jeśli urządzenie znajduje się w pomieszczeniu należy natychmiast je przewietrzyć.



**Ostrzeżenie:
Ryzyko pożaru / materiały palne**

2. Informacje dotyczące bezpieczeństwa c.d.

- Izolacja urządzenia zawiera cyklopentan. Nienadające się do dalszej eksploatacji urządzenie należy dostarczyć do specjalistycznego zakładu utylizacyjnego.
- Zanim pozbędziesz się starego urządzenia, zdejmij wieko, ale pozostaw wewnętrzne kosze i ściankę działową (w wybranych modelach), aby dzieci nie mogły wejść do środka.
- Okres gwarancji producenta wynosi 24 miesiące licząc od daty zakupu.
- Minimalny okres, w którym dostępne są części zamienne niezbędne do naprawy urządzenia wynosi 7 lub 10 lat w zależności od rodzaju i przeznaczenia części zamiennej i jest zgodny z Rozporządzeniem Komisji (UE) 2019/2019. Wykaz części zamiennych i procedura ich zamawiania są dostępne na stronach internetowych producenta, importera lub upoważnionego przedstawiciela. Więcej informacji o produkcie znajduje się w unijnej Bazie Danych Produktów EPREL na stronie <https://eprel.ec.europa.eu>. Informacje można uzyskać skanując kod QR z etykiety energetycznej lub wpisując model wyrobu z etykiety energetycznej w wyszukiwarce EPREL <https://eprel.ec.europa.eu>.

3. Opis działania oraz podstawowe funkcje



- Lodówka przenośna służy do schładzania artykułów spożywczych.
- Dzięki wysokiej klasy izolacji oraz wydajnemu kompresorowi proces chłodzenia przebiega wyjątkowo szybko.
- Dzięki zastosowaniu parownika płytowego znacząco zwiększono płaszczyznę wymiany ciepłej. Pozwala to na efektywniejsze oraz równomierne schładzanie zawartości urządzenia.
- Lodówka może być zasilana prądem stałym (12/24V), zmiennym (100-240V) lub bateryjnie (bateria zewnętrzna - brak w zestawie).
- Urządzenie posiada wielopoziomowe zabezpieczenie akumulatora pojazdu przed rozładowaniem oraz zabezpieczenie przeciwprzepięciowe chroniące je przed nagłymi skokami napięcia w sieci elektrycznej.
- Panel sterowania z czytelnym ekranem ciekłokrystalicznym umożliwia intuicyjne sterowanie urządzeniem.
- Lodówka wyposażona jest w nadajnik Bluetooth 5.0. Pozwala to na sterowanie nią za pomocą aplikacji przeznaczonej na urządzenia mobilne (Android/iOS).
- Wewnętrzne kosze ułatwiają zarządzanie i wyjmowanie zawartości lodówki.
- Ergonomiczne uchwyty umożliwiają wygodne przenoszenie urządzenia.
- Lodówka przenośna jest przystosowana do wykorzystania w warunkach campingowych.

4. Zawartość opakowania



- Przenośna lodówka kompresorowa
- Kosze wewnętrzne
- Przewód zasilający 12/24V (długość - 3.5m)
- Adapter AC/DC z przewodem zasilającym 100-240V (EU/UK)
- Instrukcja obsługi

5. Wskazówki dotyczące użytkowania



- Przed pierwszym uruchomieniem należy wyjąć urządzenie z opakowania, wyczyścić wnętrze urządzenia wilgotną ściereczką i odczekać 6 godzin.
- W czasie pracy urządzenie powinno znajdować się w dobrze wentylowanym pomieszczeniu z dala od źródeł ciepła oraz bezpośrednim wpływem promieni słonecznych.
- W czasie pracy urządzenie powinno znajdować się w pozycji horyzontalnej. Maksymalny kąt nachylenia urządzenia względem podłoża nie powinien być większy niż 5°.
- Jeżeli urządzenie jest używane przy wyłączonym zapłonie w pojeździe silnikowym (przy korzystaniu ze źródła zasilania 12/24V), wyłączy się samodzielnie, gdy napięcie spadnie poniżej ustawionej wartości zabezpieczenia ochrony akumulatora. Urządzenie włączy się ponownie, gdy poprzez naładowanie akumulatora uzyskane zostanie wymagane napięcie.
- W przypadku korzystania z zewnętrznego zasilania baterijnego zaleca się zmianę trybu ochrony akumulatora na niski.

Tryb zabezpieczenia ochrony akumulatora	Niskie (L)	Średnie (M)	Wysokie (H)
Napięcie wyłączeniowe przy zasilaniu 12V	9.6V	10.1V	11.1V
Napięcie ponownego włączenia przy zasilaniu 12V	10.9V	11.4V	12.4V
Napięcie wyłączeniowe przy zasilaniu 24V	21.3V	22.3V	24.3V
Napięcie ponownego włączenia przy zasilaniu 24V	22.7V	23.7V	25.7V

- Aby uniknąć zanieczyszczenia żywności należy przestrzegać następujących zasad:
- Nie należy otwierać wieka urządzenia częściej niż jest to konieczne. Może to znacznie podnieść temperaturę panującą wewnątrz urządzenia.
- Artykuły spożywcze powinny być przechowywane w oryginalnych opakowaniach lub odpowiednich pojemnikach. Przechowuj surowe mięso i ryby w odpowiednich pojemnikach w lodówce, aby nie stykało się z inną żywnością ani nie kapą na nią.
- Należy regularnie czyścić powierzchnie, które mogą wejść w kontakt z żywnością, oraz system odprowadzania wody (w wybranych modelach).
- Zbyt niska lub zbyt wysoka temperatura może negatywnie wpłynąć na przechowywaną żywność. Temperaturę panującą wewnątrz lodówki należy dostosować do temperatury zalecanej przez producenta żywności. Optymalna temperatura przechowywania dla świeżej żywności: 0°C - +4°C.
- Jeśli urządzenie pozostaje puste przez dłuższy czas:
 - Wyłączyć urządzenie.
 - Odszronić urządzenie.
 - Wyczyścić i osuszyć urządzenie.
 - Pozostawić wieko uchylone, aby zapobiec powstawaniu pleśni w urządzeniu.

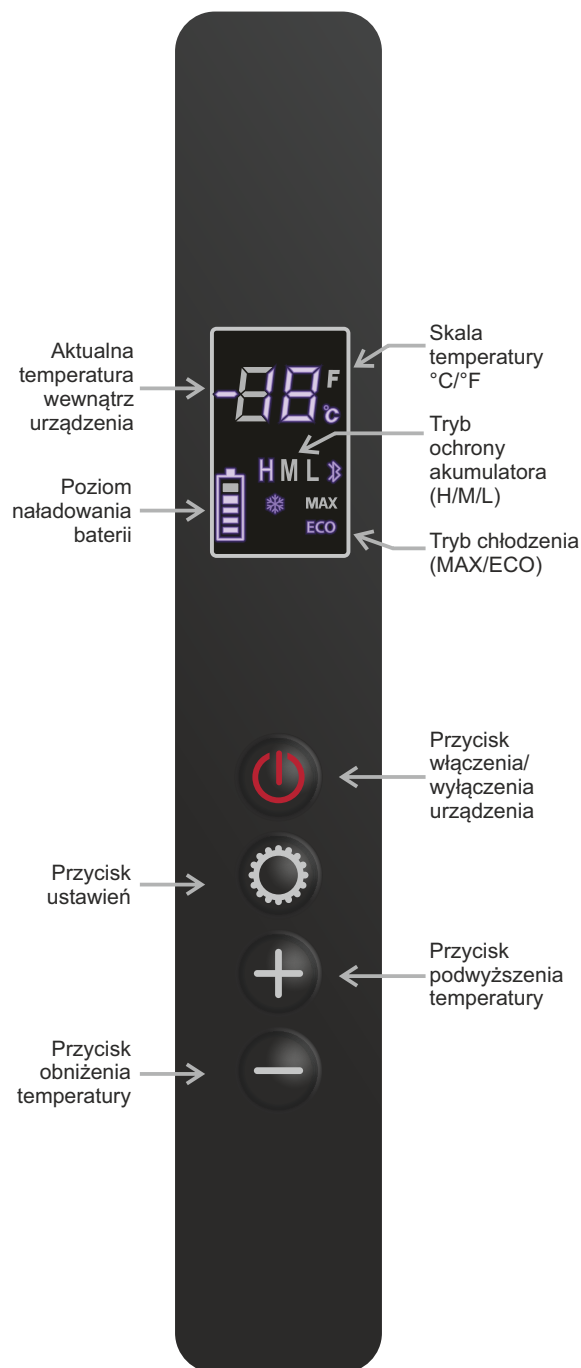
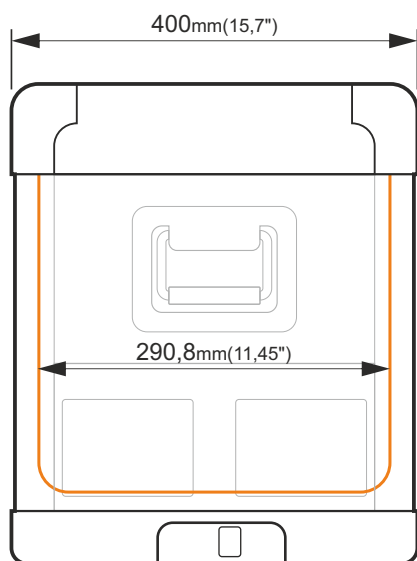
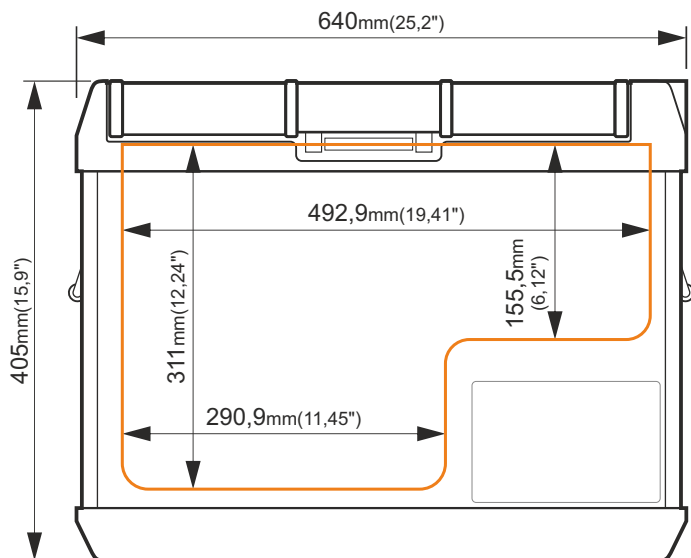

6. Obsługa

Obsługa urządzenia z poziomu panelu sterowania

Funkcja	Czynność
Włączenie/wyłączenie urządzenia	Wcisnąć i przytrzymać przez 3 sekundy przycisk
Zmiana temperatury wewnątrz urządzenia	Wcisnąć jednokrotnie Zmienić temperaturę przyciskami
Zmiana trybu pracy kompresora (MAX/ECO)	Wcisnąć dwukrotnie Zmienić tryb pracy przyciskami
Zmiana poziomu zabezpieczenia akumulatora (H/M/L)	Wcisnąć trzykrotnie Zmienić poziom zabezpieczeń przyciskami
Zmiana skali temperatury (°C/°F)	Wcisnąć jednocześnie i przytrzymać przez 3 sekundy przyciski i

Obsługa urządzenia z poziomu aplikacji (Android/iOS)

Aplikację **Yolco** można pobrać ze sklepu GooglePlay (dla urządzeń z systemem Android) lub AppStore (dla urządzeń z systemem iOS). Do poprawnego działania aplikacji wymagane jest włączenie funkcji Bluetooth oraz funkcji lokalizacji na urządzeniu zewnętrznym.

Aby połączyć się z aplikacją należy uruchomić ją na urządzeniu zewnętrznym (smartfon/tablet), wyszukać oraz wybrać lodówkę z listy dostępnych urządzeń. Na panelu sterowania urządzenia chłodniczego wyświetli się komunikat „AP”, który należy potwierdzić poprzez wciśnięcie przycisku . Tak skonfigurowane urządzenie powinno być gotowe do przyjmowania poleceń z aplikacji.

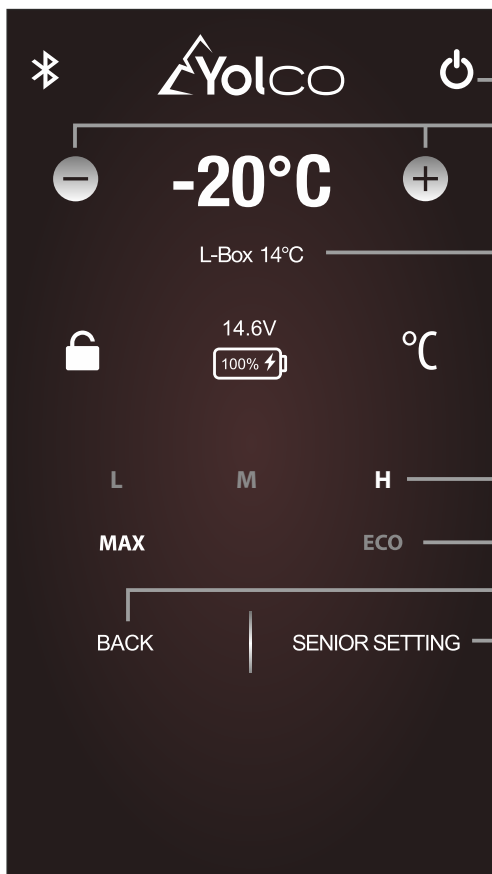

Przycisk włączenia/wyłączenia urządzenia

Przyciski zmiany docelowej temperatury wewnątrz komory

Aktualna temperatura wewnątrz komory

Przyciski zmiany trybu ochrony akumulatora (H/M/L)

Przyciski zmiany trybu chłodzenia (MAX/ECO)

Przycisk powrotu do poprzedniego ekranu

Przycisk zmiany ustawień

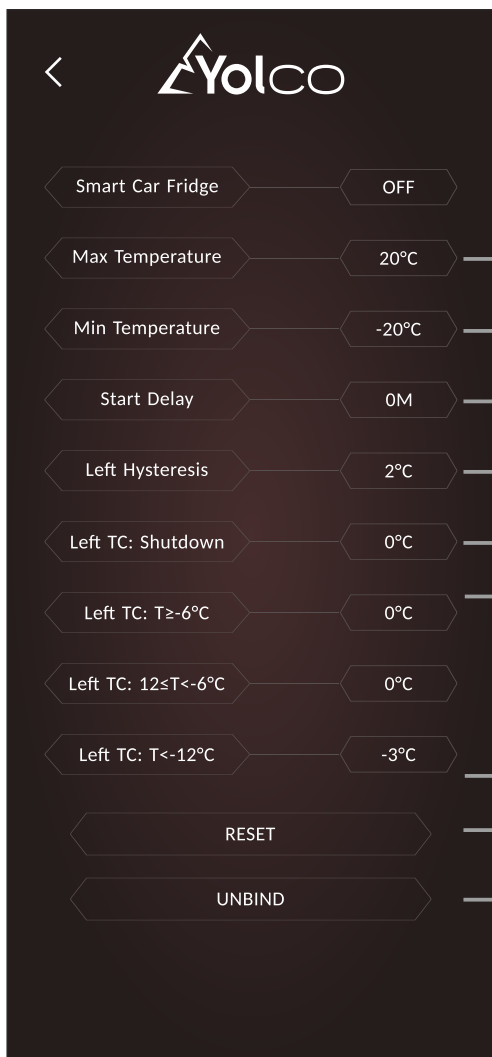

Ustawienie maksymalnej temperatury

Ustawienie minimalnej temperatury

Ustawienie opóźnienia uruchomienia kompresora po starcie urządzenia (w minutach)
Ustawienie histerezy komory – kompresor uruchomi się po przekroczeniu sumy ustawionej temperatury urządzenia oraz temperatury histerezy (przykład - temperatura chłodzenia ustawiona na urządzeniu: -20°C, temperatura histerezy: +2°C, temperatura ponownego uruchomienia kompresora: -18°C)

Ustawienie opóźniające/przyspieszające wyłączenie kompresora po osiągnięciu temperatury ustawionej na panelu sterowania

Ustawienia umożliwiające niwelację różnic między rzeczywistą temperaturą wnętrza urządzenia a temperaturą ustawioną na panelu sterowania (przykład - temperatura chłodzenia komory ustawiona na urządzeniu: 0°C, temperatura rzeczywista wewnątrz komory: -5°C, temperatura jaką należy ustawić w celu niwelacji różnic +5°C)

Przywrócenie ustawień domyślnych aplikacji

Rozłączenie połączenia Bluetooth

Opis jak i wygląd może ulec zmianie wraz z kolejnymi aktualizacjami aplikacji.

Zmiana kierunku otwierania wieka

1. Otworzyć i ustawić wieko pod kątem 90°
2. Wysunąć lewą stronę wieka ku górze a następnie wyjąć bolec z prawego otworu w obudowie. W przypadku napotkania na opór należy ponownie dostosować kąt nachylenia wieka.
3. Obrócić i przenieść wieko nad przeciwną krawędź obudowy.
4. Włożyć bolec w prawy otwór obudowy a następnie wsunąć lewy bolec w odpowiednio wyprofilowane wycięcie.

7. Czyszczenie i konserwacja



- Przed każdym czyszczeniem należy wyłączyć urządzenie oraz odłączyć je od zasilania zewnętrznego.
- Urządzenia nie wolno czyścić pod bieżącą wodą.
- Do czyszczenia nie należy używać agresywnych środków czyszczących.
- Urządzenie należy czyścić z zewnątrz i od wewnątrz wilgotną ściereczką z pominięciem panelu sterowania, sekcji zasilania oraz otworów wentylacyjnych.

• Ręczne odszranianie

W trakcie długotrwałej pracy urządzenia, w jego wnętrzu może pojawić się warstwa szronu. Może to powodować zmniejszenie jego wydajności.

Aby odszronić urządzenie należy odłączyć je od zasilania, opróżnić komorę chłodzącą oraz pozostawić otwarte wieko. Po skropleniu się warstwy szronu należy wytrzeć pozostałość wody miękką szmatką lub wylać jej nadmiar.

• Wymiana bezpiecznika

1. Przekręcić i zdjąć czerwony pierścień z wtyczki
2. Odkręcić śrubę i zdjąć obudowę
3. Wyjąć końcówkę wtyczki
4. Wyjąć bezpiecznik i zastąpić nowym o identycznych parametrach
5. Włożyć końcówkę wtyczki
6. Nałożyć obudowę i skręcić śrubą
(UWAGA! Przed skręceniem należy upewnić się, że otwór styku przewodu zasilającego nakłada się na otwór w obudowie wtyczki).
7. Nałożyć i przekręcić czerwony pierścień aby zabezpieczyć go na wtyczce.

Parametry bezpiecznika

Prąd znamionowy	15 A
Spadek napięcia	102mV
Rezystancja bezpiecznika	4.8 mΩ
I2t	340 A²s

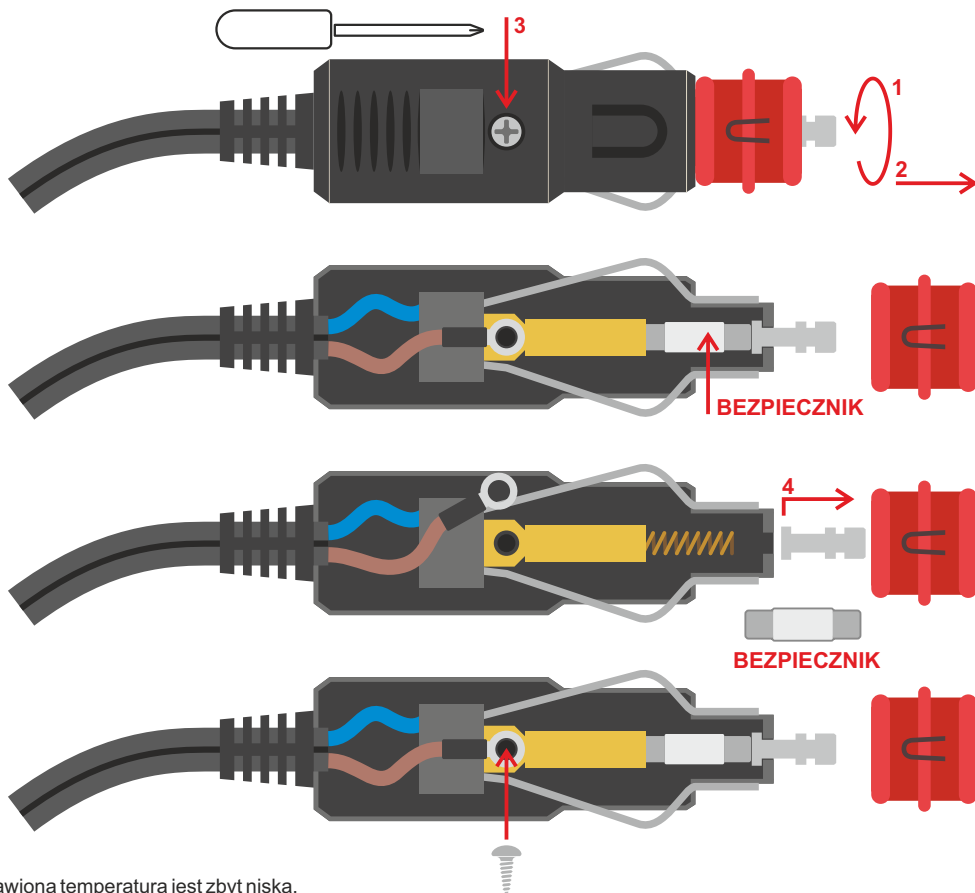

8. Usuwanie najczęstszych usterek



Artykuły spożywcze uległy zamrożeniu:

- Należy zmienić temperaturę chłodzenia na wyższą, ustawiona temperatura jest zbyt niska.

Z urządzenia wydobywa się dźwięk przepływającej cieczy:

- Dźwięk taki jest zjawiskiem normalnym.

W okolicy drzwi lodówki pojawiają się krople cieczy:

- Krople cieczy pojawiają się wskutek różnicy temperatur między urządzeniem a jego otoczeniem i są zjawiskiem normalnym.

Przy uruchomieniu urządzenia z kompresora wydobywają się głośne dźwięki:

- Głośna praca kompresora przy uruchomieniu jest zjawiskiem normalnym.

Urządzenie nie działa:

- Należy sprawdzić czy urządzenie zostało włączone przyciskiem .
- Należy sprawdzić czy urządzenie jest poprawnie podłączone do źródła zasilania.
- Należy sprawdzić czy zasilacz jest sprawny.
- Należy sprawdzić czy bezpiecznik nie uległ przepaleniu.

Urządzenie wyświetla kod F1:

- Kod informujący o spadku napięcia zasilania 12/24V. Należy zmienić ustawienie zabezpieczenia na niższe z H (wysokie) do M (średnie) lub z M (średnie) do L (niskie).

Urządzenie wyświetla kod F2:

- Kod informujący o przeciążeniu wentylatora. Należy wyłączyć i ponownie włączyć urządzenie po upływie 30 minut.

Urządzenie wyświetla kod F3:

- Kod informujący o włączeniu zabezpieczenia przed zbyt częstą pracą kompresora. Należy wyłączyć i ponownie włączyć urządzenie po upływie 30 minut.

Urządzenie wyświetla kod F4:

- Kod informujący o przeciążeniu kompresora. Należy wyłączyć i ponownie włączyć urządzenie po upływie 30 minut.

Urządzenie wyświetla kod F5:

- Kod informujący o przegrzaniu modułu kompresora. Należy wyłączyć i ponownie włączyć urządzenie po upływie 30 minut.

Urządzenie wyświetla kod F6 lub F7:

- Kod informujący o błędzie sensora temperatury. Należy skontaktować się ze sprzedawcą.

9. Dane techniczne



Model produktu	GX37
Pojemność	37 L (8,1 gal)
Napięcie zasilania	DC 12/24V AC 100-240V, 50/60Hz
Prąd znamionowy	DC 12V/4.2A, 24V/2.1A AC 100-240V, 1.8-0.3A
Ilość komór chłodzących	1
Zakres temperatury chłodzenia	od +10°C do -18°C (od +50°F do -0,4°F)
Pobór energii	50W
Klasa klimatyczna	N, T, SN, ST
Temperatura otoczenia	od +10°C do +43°C (od +50°F do +109,4°F)
Poziom emitowanego hałasu	45dB
Czynnik chłodniczy	R1234YF (43g)
GWP	4
Typ łączności	Bluetooth 5.0 (zasięg działania do 10 m/32,8 ft)
Zakres częstotliwości	2402 MHz – 2480 MHz
Maksymalna moc częstotliwości radiowej	2 dBm
Wymiary (szer. x wys. x gł.)	640 x 405 x 400 mm (cale: 25,2" x 15,9" x 15,7")
Waga netto	17,1 kg (37,7 lb)
Waga brutto	20,5kg (45,2 lb)



73/LIR/23

Producent:
ARKAS Sp. z o.o.
ul. Kuziennicza 4,
59-400 Jawor, Polska
www.arkas.pl
www.yolco.pl

Follow us on



OŚWIADCZENIE PRODUCENTA

Arkas Sp. z o.o. oświadcza, iż Lodówka Przenośna GX37 jest zgodna z dyrektywami Parlamentu Europejskiego i Rady 2009/125/WE oraz 2014/53/UE z dnia 16 kwietnia 2014r. w sprawie harmonizacji ustawodawstwa państw członkowskich dotyczących udostępniania na rynku urządzeń radiowych i uchylającą dyrektywę 1999/5/WE. Pełny tekst deklaracji zgodności UE publikowany jest na stronie www.arkas.pl

Przekreślony symbol kosza na odpady oznacza, że nie należy wyrzucać tego produktu wraz z innymi odpadami pochodzącymi z gospodarstwa domowego. Zużyty sprzęt elektryczny i elektroniczny należy przekazać do przetwarzania i recyklingu zgodnie z obowiązującymi w danym kraju przepisami ochrony środowiska dotyczącymi gospodarowania odpadami. Selektywna zbiórka odpadów przyczynia się do ograniczenia ich potencjalnego negatywnego wpływu na zdrowie ludzi i środowisko, wynikających z obecności w sprzęcie niebezpiecznych: substancji, mieszanin oraz części składowych.

SPECYFIKACJA ZASILACZA SIECIOWEGO

Producent:	Foshan Shunde Guanyuda Power Supply Co., LTD
Numer rejestru handlowego:	9144060676734487XX
Adres:	XiChongindustrial Area, Lunjiao Town, ShunDe District, FoShan City, GuangDong, China
Numer artykułu:	GM95-145600-D
Napięcie wejściowe	100-240V AC
Wejściowa częstotliwość prądu przemiennego:	50Hz/60Hz
Napięcie wyjściowe:	14.5V
Prąd wyjściowy:	6.0A
Moc wyjściowa:	87W
Średnia sprawność podczas pracy:	88,00%
Sprawność przy niskim obciążeniu (10%):	79,00%
Zużycie energii w stanie bez obciążenia:	<0.21W